

उत्तर प्रदेश के आर्थिक विकास में
कार्पेट उद्योग का योगदान

(ROLE OF CARPET INDUSTRY IN ECONOMIC DEVELOPMENT
OF UTTAR PRADESH)

(इलाहाबाद विश्वविद्यालय की डी० फिल० उपाधि के लिए प्रस्तुत)

शोध प्रबन्ध

अनुसन्धाता

सुरेश चन्द्र

एम०काम०

दिग्दर्शक

प्रो० रमेन्दु राय



वाणिज्य एवं व्यवसाय प्रशासन विभाग,
इलाहाबाद विश्वविद्यालय, इलाहाबाद

1999

श्रद्धेय स्वर्गीया माता जी की स्मृति में समर्पित

प्राक्कथन

लघु एवं कुटीर उद्योग किसी देश की आर्थिक विकास का प्रमुख निर्धारक कारक होता है। इससे न केवल स्थानीय लोगों में रोजगार का सृजन होता है बल्कि इससे देश के शाश्वत विकास में एवं समृद्धि में भी सहायता मिलती है। भारत जैसे विकासशील देश में लघु एवं कुटीर उद्योगों का स्थान अद्वितीय है। प्रस्तुत शोध प्रबन्ध के द्वारा कालीन उद्योग का उत्तर प्रदेश के आर्थिक विकास में क्या योगदान है ? तथा उसका सामाजिक, रोजगारोन्मुखी योगदान पर भी अध्ययन किया गया है।

यद्यपि अध्ययन के द्वारा जन सामान्य लोगों के विचारों एवं उनके द्वारा प्रेषित सुझावों का विश्लेषण इस शोध प्रबन्ध में महत्वपूर्ण स्थान दिया गया है, और अधिक से अधिक निष्कर्ष निकालने का प्रयास किया गया है। किन्तु इस पर अधिक शोध की आवश्यकता राष्ट्रीय स्तर पर आवश्यक है, जिनसे जन सामान्य को पूरे देश में लघु एवं कुटीर उद्योगों को बढ़ावा देने के प्रति प्रेरित किया जा सके, जो कि देश के आर्थिक विकास में महत्वपूर्ण प्रयास होगा।

प्रस्तुत शोध प्रबन्ध में 30 प्र० के आर्थिक विकास में कालीन उद्योग के योगदान एवं कालीन उद्योग की समस्याओं, विशेष कर श्रम की समस्या पर विस्तृत विवरण प्रस्तुत किया गया है। भारत में लघु एवं कुटीर उद्योगों के प्रति चेतना का अभाव होने के कारण इसके उत्पादित में कोई खास प्रगति नहीं हुई है।

प्रस्तुत शोध प्रबन्ध पाँच अध्यायों में बाँटा गया है और प्रत्येक

अध्याय को आवश्यकतानुसार उप-अध्यायों में विभाजित करके अलग-अलग शीर्षक के अन्तर्गत अध्ययन किया गया है। अध्यायों का विवरण निम्नलिखित है।

1. शोध अध्ययन का स्वरूप, औचित्य एवं प्रमुख बातें।
2. शोध अध्ययन की परिकल्पना एवं उद्देश्य।
3. 30प्र0 में कालीन उद्योग का विश्लेषणात्मक अध्ययन।
4. 30प्र0 में कालीन उद्योग में बाल श्रमिक एक विश्लेषण।
5. शोध अध्ययन का निष्कर्ष एवं संस्तुतियाँ।

प्रस्तुत शोध ग्रन्थ में प्रथम अध्याय में यह दर्शाया गया है, कि शोध अध्ययन का स्वरूप क्या है, तथा कालीन उद्योग की ऐतिहासिक भूमिका क्या रही है? एवं वर्तमान से पाश्चात्य का कालीन उद्योग का सम्बन्ध किस प्रकार जुड़ा रहा, जो वर्तमान में विद्यमान है तथा इसी अध्याय में कालीन उद्योग का विकास किस प्रकार हुआ है, और यह उद्योग भारतीय अर्थव्यवस्था के लिये कहाँ तक महत्वपूर्ण है, इसका अध्ययन किया गया है।

द्वितीय अध्याय में शोध अध्ययन की परिकल्पना एवं शोध अध्ययन का उद्देश्य तथा शोध अध्ययन की विधि के साथ उपलब्ध साहित्य की समीक्षा, प्रश्नोत्तरी एवं जाँच समस्या आदि बिन्दुओं पर विस्तृत अध्ययन कर उल्लेखित किया गया है।

तृतीय अध्याय में उत्तर प्रदेश में कालीन उद्योग की प्रकृति, 30प्र0 में कालीन उत्पादन का क्षेत्र, भदोही-मिर्जापुर में कालीन उद्योग का इतिहास, 30प्र0 में कालीन निर्यात की इकाइयाँ कौन-कौन सी है,

और कहाँ स्थित है ? उ०प्र० में कालीन की गुणवत्ता, किस्म, एवं मूल्य क्या रहा है। तथा उत्तर प्रदेश में कालीन उद्योग का संगठनात्मक ढाँचा एवं उत्पादन प्रक्रिया किस प्रकार है। कालीन उद्योग ग्रामीण अर्थव्यवस्था की रीढ़ क्यों कही जाती है ? उ०प्र० की अर्थव्यवस्था में कालीन उद्योग का योगदान किस प्रकार कितना है ? कालीन उद्योग में प्रयोग किये जाने वाले कच्चे माल की समस्या, इसमें प्रयुक्त होने वाले आधुनिक तकनीक का अभाव तथा इसमें कार्य करने वाले प्रशिक्षित बुनकरों का प्रादुर्भाव, कालीन उद्योग के आधारभूत ढाँचे से सम्बन्धित समस्याएँ, कानून एवं कर सम्बन्धी समस्याओं के साथ, पर्याप्त वित्तीय सहयोग का अभाव किस प्रकार इस उद्योग का प्रभावित कर रहा है। कालीन उद्योग में सरकार कहाँ तक सहयोग कर सकी है, कालीन उद्योग में मूलभूत ढाँचागत सुविधायें कहाँ तक प्रदान की जा सकी है ? वित्तीय सहायता कहाँ तक प्राप्त है ? कच्चे माल की आपूर्ति किस प्रकार रही है ? और बेहतर विपणन व्यवस्था कैसे प्रदान की जा सकती है ? निर्यात बढ़ावा योजनाएँ कौन-कौन सी हैं। कालीन उद्योग में प्रयुक्त होने वाले डिजाइनों का विकास किस प्रकार रहा है, तथा इसमें किस प्रकार से विकास किया जा सकता है। आधुनिक तकनीको द्वारा इस उद्योग का बाजार अनुसंधान किस प्रकार किया जा सकता है। जिससे कालीन उद्योग के उत्पादन एवं निर्यात में प्रोत्साहन प्रदान किया जा सके। बाजार विकास फण्ड की स्थिति कैसी है, इसमें सुधार के कौन-कौन से उपाय और कैसे हो सकते हैं, प्रदर्शनी और प्रचार के द्वारा इस उद्योग को संजीवनी किस प्रकार की जा सकती है, साथ ही प्रतिस्पर्धात्मक मूल्य नियंत्रण किस प्रकार स्थापित किया जा सकता है ? इत्यादि समस्याओं का अध्ययन एवं सुझाव पर विस्तृत विचार व्यक्त किये गये हैं।

चतुर्थ अध्याय के अन्तर्गत कालीन उद्योग में बाल श्रमिकों की पृष्ठभूमि, कालीन उद्योग में बाल श्रमिकों की प्रकृति, कालीन निर्माण में बाल श्रमिकों की भूमिका, कालीन उद्योग में बाल श्रमिकों की कार्य परिस्थितियाँ एवं मजदूरी, कालीन उद्योग में बाल श्रमिकों के प्रयोग के क्या कारण हैं ? कालीन उद्योग में बाल श्रमिक को नियोजित किये जाने के परिणामस्वरूप देशी व विदेशी आपत्तियाँ क्या हैं ? बाल श्रमिक एवं बधुवाँ मजदूर की समस्या आदि तथ्यों पर अध्ययन किया गया है।

पंचम अध्याय के अन्तर्गत प्रस्तुत शोध ग्रन्थ में अध्ययन के मुख्य निष्कर्ष क्या हैं ? जैसे-विश्व कालीन बाजार, कालीन में निर्यात, कालीन उद्योग में प्रबन्धन, कालीन उद्योग में बाल श्रमिक आदि बिन्दुओं का अध्ययन कर शोधकर्ता द्वारा प्राप्त किया गया निष्कर्ष एवं सुझावों को उल्लेखित किया गया है।

मैं सबसे पहले स्वर्गीय डा० श्री लक्ष्मण स्वरूप भूतपूर्व रीडर वाणिज्य एवं व्यवसाय प्रशासन विभाग, इलाहाबाद विश्वविद्यालय, इलाहाबाद के प्रति आभार व्यक्त करता हूँ तथा उनके दिवंगत आत्मा की शान्ति के लिए ईश्वर से प्रार्थना करता हूँ, कि उनकी आत्मा को शान्ति प्रदान करें, साथ ही उनके परिवार को इस असामयिक निधन पर शोक एवं पीड़ा को सहन करने की ईश्वर शक्ति दें, जिनके प्रेरणा से मैं अपने आपको शोध प्रबन्ध के क्षेत्र में प्रस्तुत किया, ऐसे श्रेष्ठ पुरुष को मेरा कोटिशः प्रणाम।

वर्तमान में अपने शोध निर्देशक रमेन्दु राय, प्रोफेसर वाणिज्य एवं व्यवसाय प्रशासन विभाग-इलाहाबाद विश्वविद्यालय, इलाहाबाद के प्रति आभारी हूँ, जिनके पुत्रवत स्नेहाशील आशीर्वाद के परिणाम स्वरूप

यह शोध प्रबन्ध प्रस्तुत रूप में तैयार हो सका।

मैं सम्माननीय ज्ञान के मसीहा माननीय प्रो० जगदीश प्रकाश, विभागाध्यक्ष, वाणिज्य एवं व्यवसाय प्रशासन विभाग, इलाहाबाद विश्वविद्यालय, इलाहाबाद के प्रति अत्यन्त आभारी हूँ, जिन्होंने विभाग में मुझे शोध का अवसर प्रदान कर, इस कार्य के लिए प्रेरित किया।

मैं अपने परमपूज्यनीय प्रो० एस०पी० सिंह, डीन, वाणिज्य एवं व्यवसाय प्रशासन विभाग, इलाहाबाद विश्वविद्यालय, इलाहाबाद के प्रति अत्यन्त आभार व्यक्त करता हूँ जिनके प्रेरणा श्रोत से प्रस्तुत शोध साकार रूप लेने में पर्याप्त मदद मिली है।

मैं डॉ० रजना दास, वक्शीकला दारागज, इलाहाबाद को धन्यवाद देना चाहूँगा, जिनके सुझाव एवं प्रयास से यह कृत अत्यधिक परिपूर्ण हो सका, और मैं इनके द्वारा विषम परिस्थितियों में समसहयोग के लिये विशेष आभारी हूँ।

मैं अपने अनुज डॉ० जितेन्द्र नाथ दूबे भूतपूर्व शोध छात्र, वाणिज्य एवं व्यवसाय प्रशासन विभाग, इलाहाबाद विश्वविद्यालय, इलाहाबाद को कोटिशः धन्यवाद देता हूँ, जिनके निरन्तर प्रयास से इस ग्रन्थ को बनाने में अपूर्णनीय सहयोग प्राप्त हुआ है, और साथ-साथ प्रेरणा के श्रोत रहें श्री सुभाष चन्द्र श्रीवास्तव, वाणिज्य एवं व्यवसाय प्रशासन विभाग, इलाहाबाद विश्वविद्यालय, इलाहाबाद तथा बडे भाई श्री मोती लाल विश्वकर्मा इलाहाबाद विश्वविद्यालय, इलाहाबाद को धन्यवाद देना चाहूँगा कि उनके सहयोग से इस शोध कार्य को पूरा करने में अत्यन्त मदद मिली है।

इसके अलावा डॉ० बी० शर्मा, निदेशक, श्रमिक विद्यापीठ, इलाहाबाद के प्रति भी आभार प्रकट करता हूँ जिनके सुझाव एवं परामर्श से इस तरह का शोध कार्य करने की मुझे प्रेरणा मिली।

मैं डॉ० कौशलेन्द्र प्रताप सिंह, भूतपूर्व शोध छात्र, वाणिज्य विभाग, इलाहाबाद विश्वविद्यालय, इलाहाबाद एवं डॉ० मनीष कुमार सिन्हा, प्रवक्ता चौधरी महादेव प्रसाद डिग्री कालेज, इलाहाबाद को भी धन्यवाद देना चाहूँगा, जिन्होंने समय-समय पर हमारे शोध की प्रगति में रुचि लेकर मेरा उत्साहवर्धन करते रहें। वाणिज्य विभाग के समस्त अध्यापकों तथा शोधार्थियों का भी मैं आभारी हूँ, जिन्होंने न केवल मुझे अपना पूरा सहयोग दिया, बल्कि समय-समय पर बहुमूल्य सुझाव भी दिये। मैं श्री सत्येन्द्र कुमार सिंह, निदेशक, वालेण्टरी इन्स्टीच्यूट फॉर कम्प्यूनिटी एप्लाइड साइन्स-विकास, एच डी.-86, ए.डी.ए. कालोनी, नैनी, इलाहाबाद को भी धन्यवाद देना चाहूँगा, जिन्होंने मुझे शोध कार्य के शिखर अवधि में तमाम कार्यालय सम्बन्धी कार्यों से मुक्त रखा।

श्री आर०एल० विश्वकर्मा, प्रशासनिक अधिकारी, विज्ञान वेधशाला, नैनीताल उ०प्र०, डॉ० मेवा लाल “चैतन्य” निदेशक “पातंजली योग एवं प्राकृतिक चिकित्सा संस्थान, तेलियरगंज, इलाहाबाद श्री कल्लन प्रसाद शर्मा, हण्डिया, इलाहाबाद, श्री सतीश चन्द्र त्रिपाठी, उप जेल अधीक्षक, कानपुर उ०प्र०, श्री राहुल अग्रवाल, (एम.बी.ए.) नैनी, इलाहाबाद, डॉ० लक्ष्मीकान्त शर्मा, करछना, इलाहाबाद, श्री प्रेमराज सिंह, निदेशक, विनय टेरिटेबुल संस्थान, करछना, इलाहाबाद का भी मैं आभारी हूँ जिन्होंने मेरे शोध कार्य में अपना पूरा सहयोग प्रदान किया।

मैं अपने पिता एवं स्वर्गीया माता जी, भाईया-भाभी तथा अनुज एवं उसकी पत्नी तथा अपनी बहनों के प्रति भी विशेष आभारी हूँ, जिनका आशीर्वाद और स्नेह हमेशा हमारे साथ रहा, साथ ही मैं

अपने पत्नी के परिवार का भी आभारी हूँ, जिन्होंने हमेशा ही हमारा उत्साह बढ़ाया है।

मैं अपनी जीवन संगिनी श्रीमती कमला देवी के प्रति धन्यवाद ज्ञापित करता हूँ जिनके धैर्य एवं असीम सन्वोध के फलस्वरूप यह कार्य सम्भव हो सका है। मैं ईश्वर से कामना करता हूँ कि मुझे जन्म जन्मांतर तक इनका पत्नी के रूप में सहयोग मिलता रहे, साथ ही अपने बच्चों के प्रति भी आभारी हूँ। जिनके प्यार एवं सहयोग से कार्य पूरा हुआ है।

अन्त में मैं अजय शर्मा (कम्प्यूटर प्वाइन्ट) श्री रजनीश श्रीवास्तव, मुद्रक. कृष्णा प्रिन्टर्स, (कृष्णा कम्प्यूटर) ए0डी0ए0 कालोनी, नैनी, इलाहाबाद को धन्यवाद देना चाहूँगा, जिनके परिश्रम और लगन के साथ, प्रस्तुत शोध ग्रन्थ को मुद्रित कर इस शोध कार्य को पूरा करने में विशेष योगदान किया।

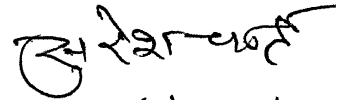
(सुरेश चन्द्र)

विषय – वस्तु

अध्याय	एक – शोध अध्ययन का स्वरूप औचित्य एवं प्रमुख बातें	01-23
1 1	प्रस्तावना, शोध अध्ययन का स्वरूप	02
1 2	ऐतिहासिक, भूमिका एवं वर्तमान से पाश्चात्य का सम्बन्ध	12
1 3	कालीन उद्योग का विकास एवं महत्व	17
अध्याय	दो – शोध अध्ययन की परिकल्पना एवं उद्देश्य	24-39
2 1	शोध की परिकल्पना	25
2 2	शोध अध्ययन का उद्देश्य	26
2 3	शोध अध्ययन विधि	28
	(I) उपलब्ध साहित्य की समीक्षा	29
	(II) प्रश्नोत्तरी एवं जाँच समस्या	32
अध्याय	तीन – उत्तर प्रदेश में कालीन उद्योग का विश्लेषणात्मक अध्ययन	40-106
3 1	उ०प्र० में कालीन उद्योग की प्रकृति	42
3 2	उ०प्र० में कालीन उत्पादन क्षेत्र	42
3 3	भदोही-मिर्जापुर में कालीन उद्योग का इतिहास	43
3 4	उ०प्र० में कालीन निर्माण एवं निर्यात इकाइयाँ	47
3 5	उ०प्र० में निर्मित कालीनों की किस्म, गुणवत्ता एवं मूल्य	48
3.6	उ०प्र० में कालीन उद्योग का संगठनात्मक ढाँचा एवं उत्पादन प्रक्रिया	49

3 7	कालीन उद्योग ग्रामीण अर्थव्यवस्था की रीढ़	54
3 8	उ0प्र0 की अर्थव्यवस्था में कालीन उद्योग का योगदान	55
	(I) उ0प्र0 में कालीन निर्यात का व्यापार	55
	(II) कालीन निर्यात की प्रगति	56
	(III) कालीन निर्यात में वृद्धि के कारण	57
	(IV) कालीन का विश्व बाजार एव मॉग	65
3.9	कालीन उद्योग के सम्मुख प्रमुख समस्यायें	71
	(I) कच्चे माल की समस्या	71
	(II.) आधुनिक तकनीकी का अभाव	74
	(III) कुशल प्रशिक्षित बुनकरों का अभाव	75
	(IV) आधारभूत संरचना सम्बन्धित समस्या	82
	(V) कानून एवं कर सम्बन्धी समस्या	84
	(VI) पर्याप्त वित्तीय सहयोग का अभाव	91
3.10	समस्याओं का सम्भावित समाधान	92
	(I) सरकारी सहयोग	93
	(ii) मूलभूत ढाँचागत सुविधायें	94
	(III) वित्तीय सहायता	95
	(IV) कच्चे माल की आपूर्ति	96
	(V) बेहतर विपणन व्यवस्था	97
	(VI) निर्यात बढ़ावा योजनायें	101
	(VII) डिजाइनों का विकास	101
	(VIII) आधुनिक तकनीकी	102
	(IX) बाजार अनुसंधान एवं प्रोत्साहन	103
	(X) बाजार विकास फण्ड	104
	(XI.) प्रदर्शनी एवं प्रचार	105

अध्याय	चार - उत्तर प्रदेश के कालीन उद्योग में बाल श्रमिक	
	- एक विश्लेषण	107
4.1	कालीन उद्योग में बाल श्रमिक - पृष्ठभूमि	108
4.2	कालीन उद्योग में बाल श्रमिक की प्रकृति	109
4.3	कालीन निर्माण में बाल श्रमिकों की भूमिका	110
4.4	कालीन उद्योग में बाल श्रमिकों की कार्य परिस्थितियाँ एवं मजदूरी	111
4.5	कालीन निर्माण में बाल श्रमिक - विदेशी एवं देशी आपत्तियाँ	114
4.6	कालीन निर्माण में बाल श्रमिक - कारण	116
4.7	बाल श्रमिक एवं बधुवा मजदूर समस्या	117
4.8	कालीन उद्योग में बाल श्रमिकों की संख्या	120
4.9	कालीन उद्योग में बाल श्रमिकों के विषय में भ्रान्तियाँ	122
4.10	कालीन उद्योग में बाल श्रमिकों का अर्थशास्त्र	127
4.11	बाल श्रमिक समस्या एवं समाधान	129
	(I) सरकारी भूमिका एवं प्रयास	130
	(ii) निर्यातको/उत्पादकों एवं करघा मालिकों की भूमिका	132
	(III) आयातकों की भूमिका	134
	(IV) गैर सरकारी संस्थाओं की भूमिका	135
	(V) विश्वसनीय मानक लेबिल व्यवस्था।	137

अध्याय	पाँच-	शोध अध्ययन का निष्कर्ष एव सस्तुतियाँ	140-159
	5 1	मुख्य निष्कर्ष	141
		(I) विश्व कालीन-बाजार-निष्कर्ष एव सुझाव	142
		(II) कालीन निर्यात-निष्कर्ष एव सुझाव	145
		(III) कालीन उद्योग में प्रबन्धन-निष्कर्ष एव सुझाव	147
		(IV) कालीन उद्योग में बाल श्रमिक-निष्कर्ष एव सुझाव	151
	5 2	उपसंहार	158
		सन्दर्भ सूची	160-163

अध्याय—एक

शोध अध्ययन का स्वरूप, औचित्य एवं प्रमुख बातें

- 1.1 प्रस्तावना, शोध अध्ययन का स्वरूप
- 1.2 ऐतिहासिक, भूमिका एवं वर्तमान से पाश्चात्य का सम्बन्ध
- 1.3 कालीन उद्योग का विकास एवं महत्व

अध्याय—एक

शोध अध्ययन का स्वरूप, औचित्य एवं प्रमुख बातें

1.1 प्रस्तावन एवं शोध अध्ययन का स्वरूप :

प्रस्तुत शोध कार्य का उद्देश्य इस बात का विस्तृत अध्ययन एवं आर्थिक विकास के अन्तर्गत भारतीय अर्थव्यवस्था में विकास समस्याएँ तथा उनके समाधान हेतु कालीन उद्योग का महत्व एवं उसका योगदान क्या है ? योजनाबद्ध आर्थिक विकास के रूप में भारतीय अर्थव्यवस्था में विकास की प्राथमिकताओं एवं विकास प्रक्रिया के नियोजन में लघु उद्योगों एवं कुटीर उद्योगों का बड़ा महत्वपूर्ण योगदान रहा है। आर्थिक नियोजन एवं पांच वर्षीय योजनाओं में भी लघु एवं कुटीर उद्योगों को महत्व दिया गया है।

भारत में नियोजन के सर्वोपरि लक्ष्यों में औद्योगीकरण का प्रमुख स्थान है। योजनाकाल में भारत के औद्योगिक उत्पादन में विविधता आयी है, जिससे अनेक नई किस्म की वस्तुओं का उत्पादन होने लगा है। देश का औद्योगिक स्वरूप पूर्णतया परिवर्तित हो गया है। वस्तुतः भारत सरकार द्वारा प्रथम पंचवर्षीय योजना आरम्भ करने के साथ ही औद्योगिकरण के लिए गम्भीर प्रयास किये। यद्यपि औद्योगिक नीति सम्बन्धी प्रस्ताव 1948 ने इस सम्बन्ध में आधारभूत ढांचा प्रदान किया, जहां कुटीर एवं लघु उद्योगों के विकास पर बल दिया गया था, साथ ही औद्योगिक सम्बन्धों को सुधारने के लिए उचित मजदूरी

एवं श्रमिकों के लिए आवास सुविधा बढ़ाने की बात स्वीकार की गयी थी। औद्योगिकरण के जुझारू तथा सचेत प्रयास विस्तृत आधार वाली औद्योगिक नीति सम्बन्धी प्रयास 1956 में ही किये गये।

अर्थ व्यवस्था के औद्योगिक विकास एवं ढांचा में बड़े उद्योगों के साथ-साथ लघु एवं कुटीर उद्योगों एवं निजी उद्योगों को शामिल किया जाता है। क्योंकि लघु एवं कुटीर उद्योगों में पूंजी का विनियोग तो चाहे भले ही कम हो, परन्तु श्रम का उपयोग ज्यादा होता है। क्योंकि लघु एवं कुटीर उद्योग वास्तव में छोटे आकार के होने के कारण उत्पादन पारम्परिक वस्तुओं का करते हैं। लघु एवं कुटीर उद्योगों में मजदूरों का प्रयोग सामान्य तौर पर किराये पर न करके एक ही परिवार के सदस्यों के साथ पूरा किया जाता है, परन्तु इसके अलावा यदि आवश्यकता के अनुसार जब उत्पादन स्थानीय के अलावा अन्य बाहरी बाजारों के लिए भी किया जाता है, तो श्रम को किराये पर भी लिया जा सकता है। इसके साथ-साथ लघु एवं कुटीर उद्योगों का उत्पादन हस्त विद्याओं को प्रमुखता के साथ परम्परागत वस्तुओं का उत्पादन होता है। इन तथ्यों को ध्यान में रखते हुए भारत सरकार ने उद्योगों के अधिकाधिक स्थापना हेतु उद्योगों को चार श्रेणियों में बाँटा है।

(i) लघु एवं कुटीर उद्योग :

लघु एवं कुटीर उद्योग धन्धे वे धन्धे हैं, जो अंशतः परिवार के सदस्यों के द्वारा ही चलाये जाते हैं। यह कार्यपूर्ण

एवं आंशिक कार्य के रूप में किया जाता है, और ऐसे उद्योगों की पूँजी निवेश की सीमा ज्यादा से ज्यादा रुपये 5 लाख तक होती है।

(ii) लघु उद्योग :

लघु उद्योग की श्रेणी में वे उद्योग आते हैं, जिनकी पूँजी निवेश सीमा ज्यादा से ज्यादा रुपये 60 लाख होती है। तथा कम से कम रुपये 5 लाख होती है, और यदि उद्योग जो अपने द्वारा उत्पादित उत्पाद का 30% निर्यात करता है, तो उसका विनियोजित पूँजी की अधिकतम सीमा रुपये 60 लाख के स्थान पर रुपये 75 लाख होगी। परन्तु निर्धारित सीमा जो लघु उद्योग भी है उसी सीमा के अन्दर ही समझा जायेगा।

(iii) सहायक उद्योग :

सहायक उद्योगों की अधिकतम पूँजी निवेश की सीमा रुपये 75 लाख तक होता है।

(iv) बृहद उद्योग :

बृहद उद्योग के अन्तर्गत ऐसे उद्योग आते हैं, जिनकी पूँजी निवेश सीमा रुपये 75 लाख से ज्यादा होती है, ऐसे उद्योग की श्रेणी में सरकारी प्रतिष्ठान, अर्द्धसरकारी प्रतिष्ठान, अन्तर्राष्ट्रीय कम्पनियाँ आदि बृहद उद्योग की श्रेणी में आते हैं।

परन्तु सरकार लघु एवं कुटीर उद्योगों को प्रोत्साहित करने के लिए वर्ष 97-98 लघु आकार की औद्योगिक

इकाइयों के संयंत्र एवं मशीनरी के विनियोग की ऊपरी सीमा में रूपये 60 लाख को बढ़ाकर रूपये 3.00 करोड़ कर दी गयी है। इसी प्रकार निर्यातोन्मुख उद्योगों की भी रूपये 75 लाख के विनियोग सीमा रूपये 3.00 करोड़ कर दी गयी, और लघु एवं कुटीर उद्योग की ऊपरी सीमा रूपये 5 लाख से बढ़ाकर रूपये 25 लाख कर दी गयी है।

15 अगस्त सन् 1947 में भारत को स्वतंत्रता मिलने के बाद यह हमेशा अहसास किया जाता रहा है कि वर्षों के गुलामी में जकड़े भारतीय अर्थव्यवस्था एवं समाज को आर्थिक, धार्मिक, राजनैतिक परिदृश्य से सम्पन्न करने के लिए लघु एवं कुटीर उद्योग का विकास करना अत्यन्त आवश्यक ही नहीं अपरिहार्य है क्योंकि मात्र कृषि के विकास करने से अर्थव्यवस्था में सृजनात्मक दृष्टिकोण नहीं अपनाया जा सकता है। इसलिए भारतीय संविधान के निर्माणकर्ताओं ने अनुच्छेद 43 में राज्य के नीति निर्धारक सिद्धान्तों के संदर्भ में कहा गया है कि “राज्य ग्रामीण क्षेत्रों में कुटीर उद्योगों के व्यक्तिगत या सहकारी आधार पर विकसित करने का प्रयास करेगा”। इसलिए प्रत्येक पाँच वर्षीय योजना के प्रतिवेदनों में विकेन्द्रित आधार पर बृहद संख्या में रोजगार अवसरों के निर्माण, दस्तकारों के वर्तमान दशा को सुधारने और उपभोक्ता एवं निर्यात के लिए वस्तुओं का उत्पादन करने के लिए ग्रामोद्योग के विकास को अत्यन्त महत्व दिया गया। ऐसा करने के पीछे यह आशा की गयी कि इससे स्थानीय उपलब्ध संसाधनों एवं श्रम का उपयोग उपयुक्त तकनीकी के माध्यम से हो सकेगा। जो खेती एवं बृहद उद्योगों के बीच में काम

करेंगे जिससे रोजगार के अवसर को बढ़ाया जा सकेगा।

लघु एवं कुटीर उद्योग की श्रेणी में हमारे देश का एक उद्योग कालीन उद्योग भी है। यह उद्योग हमारे देश में दस्तकारी युग से प्रभावी रहा है। जो हमारे देश के लिए नया उद्योग नहीं है, और यह उद्योग लोगों को एवं अर्थव्यवस्था में गतिशीलता प्रदान करने में अत्यन्त महत्वपूर्ण योगदान देता चला आ रहा है वर्तमान में कालीन उद्योग उ०प्र० में यदा कदा लगभग सभी स्थानों पर छोटी बड़ी इकाई के रूप में स्थापित है तथा भारतीय कालीन के बुनाई का कार्य हो रहा है। परन्तु कालीन उद्योग उ०प्र० राज्य में सबसे ज्यादा सन्त रविदासनगर जिला (भदोही) में बुनाई होती है। इनके अलावा उ०प्र० के अन्य जनपद वाराणसी, मिर्जापुर, इलाहाबाद, बलिया, जौनपुर, आगरा, आदि स्थानों पर भी कालीन बुनाई होता है, परन्तु भदोही जो कि सन्त रविदासनगर जनपद में एक स्थान है जहाँ लगभग 80% जनता एवं ग्रामीण समुदाय इस उद्योग से जुड़े हैं, जिनकी आय का एक मुख्य श्रोत है जो उनकी रोजी-रोटी चलाता है। इसलिए इस क्षेत्र में रहने वाली समस्त जनता का आर्थिक एवं सामाजिक स्तर को ऊँचा उठाने एवं उनके विकास का एक महत्वपूर्ण साधन है, इसलिए देश में बढ़ती हुई औद्योगिक एवं कृषि सम्बन्धी गतिविधियों के साथ-साथ छोटे-छोटे उद्योगों की भी माँग बढ़ती जा रही है। रोजगार की बढ़ती हुई माँग की पूर्ति के लिए पारम्परिक उद्योगों से श्रोत का प्रयोग अत्यधिक बढ़ने की संभावना है, अतः यह अनुभव किया जा रहा है कि नवकरणीय उद्योग के श्रोत का उपयोग करने से न केवल

वस्तुओं के उत्पादन में सहायता मिलेगी, बल्कि इनके उपयोग से पारम्परिक उद्योगों के श्रोत का और अधिक विकास के साथ-साथ इस दिशा में सार्थक भूमिका का निर्वाह भी होगा। चूँकि नये एवं नवकरणीय उद्योगों के श्रोत में निर्वाध रूप से उत्पादन होता है जिनसे पर्यावरण एवं परिस्थितिकीय सन्तुलन बनाये रखने में मदद मिलती है, और वह श्रोत पर्यावरण में हमें आसानी से उपलब्ध एवं सुलभ है अतः लघु एवं कुटीर उद्योग के विकास एवं उपयोग से देश की ग्रामीण क्षेत्र की काया ही पलट जायेगी और सामाजिक आर्थिक राजनैतिक जीवन स्तर ऊँचा स्वतः उठ जायेगा। नये एवं नवकरणीय उद्योगों के श्रोत का दूरदराज एवं पहाड़ी क्षेत्रों में विकेन्द्रीकृत रूप से लाभप्रद उपयोग किया जा सकता है। नये एवं नवकरणीय उद्योगों से सम्बन्धित परियोजनाएँ बहुत कम समय में चलायी जा सकती हैं। और ऐसी योजनाएँ महिलाओं के उत्थान के लिए विशेष रूप से ग्रामीण क्षेत्रों में कारगर सिद्ध होगी।

देश के तीव्र आर्थिक विकास एवं लोगों के जीवन स्तर को ऊँचा उठाने के लिए बेहतर से बेहतर तथा समुन्नत बनाने की आवश्यकता को ध्यान में रखते हुए वर्तमान एवं भविष्य के उद्योगों के दृश्य पटल के मूल्यांकन से यह स्पष्ट पता चलता है कि आसन्न उद्योगों के संकट का सामना करने के लिए एक मूलभूत नीति तैयार करने की आवश्यकता है, उद्योगों के कमी को देखते हुए न केवल यह आवश्यक है। कि नये उद्योगों की स्थापना की जाय, बल्कि साथ-साथ पारम्परिक उद्योगों को भी बढ़ावा मिलना चाहिए। और यदि कालीन उद्योग को विकेन्द्रीकृत स्वरूप प्रदान किया जाय तो अत्यधिक उपयोगी होगा।

कालीन, फर्श पर बिछाया जाने वाला एक भव्य आवरण है, जो प्रायः कक्षों, बैठकों, कमरों आदि की सज्जा के लिए प्रयोग किया जाता है। अनूठे डिजाइनों वाले कालीन, अभिजात्य वैभव के प्रतीक होता है, भारत में राजा, महाराजाओं, नबावों-उमराओं, सेठो रम्ब रईसों एवं सम्पन्न परिवारों में कालीन का प्रयोग काफी समय से होता चला आ रहा है। किन्तु अब पच सितारा होटलों, विशाल शो रूमों, स्वागत कक्षों, सरकारी अतिथि गृहों, उच्चकोटि के रेस्तराओं, काफी हाउसों, क्लबों आदि में कालीन सजावट का एक अभिन्न अंग बन गया है। यह न केवल भव्यता वरन् स्वागत सत्कार के लिए अनिवार्य रूप हो गया है।

कालीन उद्योग हस्तशिल्पों का एक महत्वपूर्ण एवं सगठित उद्योग है। मुख्यतः यह उद्योग जिससे हजारों बुनकर अपनी जीविका आर्जित कर रहे हैं या अपनी आय को सम्पूरित कर रहे हैं। एक बुनकर से लेकर ग्राहक के हाथ में पहुंचने से पहले कालीन को कुछ मध्यस्थों के हाथों से गुजरना पड़ता है। ये लोग बुनकर को प्रायः कच्चा माल उपलब्ध कराते हैं, और जब बुनकर कालीन को तैयार कर देते हैं तो उसे कम मूल्य पर खरीद लेते हैं। इस प्रकार लाभ का एक बड़ा भाग प्रायः विचौलिए ले लेते हैं बुनकर को पारिश्रमिक के रूप प्रायः कम धनराशि ही मिलती है। आजकल कुछ बड़ी कम्पनियों एवं फर्मों ने इस उद्योग में पर्याप्त पूंजी निवेश करके व कुछ प्रतिष्ठित विदेशी कम्पनियों के साथ तालमेल करके कालीन के उत्पादन एवं निर्यात में विशेष सफलता प्राप्त की है। कुछ अन्य देशों की कड़ी प्रतियोगिता के बावजूद विदेशों में भारतीय कालीन की माँग

निरन्तर बढ़ रही है।

हाथ के गढ़े कालीनों की उत्पत्ति फारस देश (आज का ईरान) में हुयी मानी जाती है। प्राचीन काल से ही तेहरान ऊनी एवं कालीन व्यवसाय का एक सुप्रसिद्ध केन्द्र रहा है। यह कला भारत में मुगल काल के समय में आयी कश्मीर में गलीचा बुनने का कार्य 14वीं शताब्दी से हो रहा है। जब अन्य हस्तशिल्पों के साथ-साथ ईरान से इसका यहाँ पर प्रवेश हुआ मुगल बादशाहों तथा भारतीय राजाओं के आश्रय से यह कला उत्तर भारत के कई केन्द्रों जैसे आगरा, मिर्जापुर, वाराणसी, जयपुर, ग्वालियर, अमृतसर आदि शहरों में पनपी।

कालीन उद्योग भारत के लिए एक उपयुक्त उद्योग है, क्योंकि श्रम प्रधान होने के साथ-साथ यह गांवों में केन्द्रित है इसमें काफी लोगों के परिश्रम की आवश्यकता होती है। ईरान, चीन व पाकिस्तान जैसे देशों से कड़ी प्रतिस्पर्धिता के बावजूद भारतीय कालीन विश्वभर में लोकप्रिय है। जिन स्थानों पर इस उद्योग ने जडे जमायी हैं वहाँ पर उस गावों वालों का जीवन स्तर में वृद्धि की है, और खेती बाड़ी के अलावा उनको एक स्थायी व्यवसाय भी प्रदान किया है।

यद्यपि भारत के अनेक स्थानों पर कालीन बुनाई का कार्य होता है, किन्तु उसमें कश्मीरी कालीनों का गौरव पूर्ण स्थान है। भारत में कश्मीर ही एक ऐसा मात्र प्रदेश है जहाँ रेशमी कालीन तैयार किया जाता है चूंकि कालीन की कला ईरान से सीधे कश्मीर में आयी थी, अतः कश्मीरी कालीनों

पर ईरानी छाप स्पष्ट दिखाई देती है, इसमें न केवल गाठें ईरानी तरीके से होती हैं वरन् नमूने भी ईरानी मूल के होते हैं। जिन कालीनों को दुकानदार ईरानी कालीन कहकर बेचते हैं वास्तव में वे कश्मीर में ही बुने जाते हैं। अरदेबिल, कशान, कुम और इस्फहान कालीनों का अर्थ हैं किये इन नामों के नमूनों पर तैयार किये गये हैं। सभी कश्मीरी कालीन हाथ से गढ़े जाते हैं। जिससे वे काफी टिकाऊ होते हैं। इस प्रकार अधिकांश कालीन 100 वर्षों से कही ज्यादा चलते हैं।

कश्मीर में कालीन बुनने का कार्य 14वीं शताब्दी से हो रहा है, अन्य हस्त शिल्पों के साथ-साथ ईरान से इस कला का प्रवेश जबसे हुआ, तभी से इस राज्य के राजस्व में इस कुटीर उद्योग की बड़ी भूमिका है। इसका न केवल कश्मीरी कालीनों की अन्तराष्ट्रीय माँग है, बल्कि कुछ अंशों तक राज्य सरकार के गम्भीर प्रयास भी हैं, जिसके अन्तर्गत सम्पूर्ण घाटी के आर-पार दूर दराज से गाँवों में भी कालीन बुनने के प्रशिक्षण केन्द्र खोले गये हैं।

कालीन उद्योग के केन्द्र में बुनकर (जुलाहा) होता है। जिसे इस कार्य का बहुत लम्बा अनुभव होता है। अन्य लोग जो इस उद्योग से जुड़े रहते हैं वे हैं धागों को रंगने वाला, नमूने बनाने वाला, जो ग्राफ पर डिजाइनों तैयार करता है, और फिर वह व्यक्ति जो ग्राफ बनाए गये नमूनों को कालीन बुनने में उतारता है। करघे का मालिक, थोक व्यापारी, निर्यातक तथा खुदरा व्यापारी भी इस उद्योग के प्रमुख अंग

है। कालीन बुनकर अधिकांशतः पुरुष है। अतः अब धीरे-धीरे कुछ स्त्रियाँ भी इस उद्योग में प्रवेश कर रही हैं।

कालीन न केवल बड़े महानगरों में वरन् किसी भी ऐसे छोटे शहरों में जहाँ पर्यटकों का आवागमन है वहाँ पर कालीन उपलब्ध है, अधिकांश दुकानें साख्र वाले ऋणपत्र भी स्वीकार कर लेती है और ग्राहक की प्रार्थना पर खरीदी गयी वस्तुओं को समुद्री मार्ग से उसके देश को भेज देती है।

कालीन बनाने के प्रक्रम को यद्यपि बुनना कहा जाता है, किन्तु इसके लिए अधिक उपयुक्त शब्द “गठना” है। कालीन के पीछे की ओर से गांठे गिनी जा सकती है किसी में कालीन में प्रति वर्ग इंच में लगभग 324 से 2000 तक गांठें हो सकती है। अतः जितनी अधिक गांठें होती है कालीन का नमूना उतना ही उत्तम माना जाता है। इसलिए बहुत से ग्राहक तो कालीन खरीदते वक्त उसमें लगी गांठों को गिनकर कालीन खरीदते है। गांठे केवल नमूनों को बनाने के लिए ही नहीं वरन् रेखाओं, अंगीभूत विचारों और फूलों आदि को स्पष्ट रूप से बनाने के लिए अनिवार्य होती है।

कालीनों में पर्शियन डिजाइन होते हैं, अधिकांश नमूने दोहरे होते है, अर्थात् वे दोनों ओर से देखे जा सकते है। इनमें कुछ उल्लेखनीय अपवाद भी होते है। जैसे जीवन वृक्ष, जो कि एक वृक्ष को ब्रह्माण्ड को प्रतीक के रूप में प्रस्तुत करता है जिसमें शाखायें, पत्तियों, फूल, प्राणी, पक्षी

सभी कुछ हैं। अन्य नमूने हैं, गुलदस्ता, आम की पत्ती, प्रार्थना, आखेट के दृश्य, या ईरानी पौराणिक कथाओं का चित्रात्मक निरूपण, उमर खय्याय, लैला मजनू और शीरी फरहाद आदि कुछ ईरानी मिथकों के उदाहरण हैं। चूंकि प्रत्येक कालीन बुनकर कला को प्रतिबिम्बित करता है। अतः जितने अधिक मोटिफ (Motifs) तथा रंग कालीन में होते हैं उतना ही उच्चतर उसमें बुनकर का हस्त कौशल होता है। सामाजिक एवं आर्थिक क्षेत्रों में सम्यक विकास, तथा समस्याओं में समाधान हेतु विशेष सन्दर्भ कुटीर एवं लघु उद्योग के बढ़ते हुये महत्व से जहाँ यह आशा की जा रही है कि इससे न केवल रोजगार के अवसर उपलब्ध होंगे साथ-साथ सामाजिक सुधार का विशेष योगदान मिलेगा। वहीं लघु एवं कुटीर उद्योग का कालीन उद्योग से सम्बन्धित अध्ययनों, सर्वेक्षणों और अनुभवों से यह भी शंका व्यक्त की जा रही है कि व्यापक पैमाने पर ग्रामीण क्षेत्रों में असंगठित कालीन कुटीर उद्योग अनियोजित ढंग से चलाया जा रहा है। फलतः ग्रामीणों एवं सामाजिक के लोगों को इसका सही-सही लाभ नहीं मिल पा रहा है। जिसमें उनको इन उद्योग के प्रति उदासीनता दिखाई देती है। क्योंकि कालीन उद्योग में विचौलियों के चलते काफी लाभ की राशि उनके द्वारा हड़प कर ली जाती है। अतः कालीन उद्योग के सामने यह सबसे बड़ी समस्या एवं चुनौती है, कि कालीन उद्योग को संगठित एवं समाजोपयुक्त बनाया जाय।

1.2 ऐतिहासिक भूमिका एवं वर्तमान से पाश्चात्य का सम्बन्ध :

कालीन का प्रयोग प्राचीन काल से होता आ रहा है। न

केवल वर्तमान समय में बल्कि प्राचीन समय से ही कालीन वैभव एवं विलासिता का पर्याय रहा है। प्राचीन समय की तुलना में वर्तमान में रहन-सहन में भारी परिवर्तन के बावजूद आज भी कालीन का होना निम्न अथवा माध्यम वर्ग के व्यक्तियों के लिए एक स्वप्न के समान है। कालीन का प्रयोग सबसे पहले किसने किया यह एक अनसुलझी पहेली है। लेकिन यह निश्चित है कि कालीन का प्रयोग सबसे पहले पूरब में ही हुआ। पश्चिमी देश तो मध्यकालीन युग तक न केवल कालीन निर्माण में बल्कि उसके प्रयोग में भी पिछड़े रहे।

आमतौर पर यह अवधारणा है कि कालीन इस्लामिक संस्कृति की देन है लेकिन यह बात सत्य से काफी परे है। क्योंकि कालीन का प्रयोग इस्लाम के जन्म से एक हजार वर्ष पूर्व से ही होता आ रहा है। कालीन जिन धागों से बना होता है वह वातावरण की नमी व अन्य घटकों के कारण जल्द ही नष्ट हो जाता है। हलाकि अत्यन्त प्राचीन कालीनों के अवशेष अब नहीं हैं लेकिन प्राचीन साहित्यों से पता चलता है कि कालीन का प्रयोग ईसा पूर्व से होता आ रहा है। प्राचीन यूनानी लेखकों जैसे जीनोफॉन तथा हीरोडाट्स के अनुसार प्राचीन ईरान के आकमीनियन राजवंश के संस्थापक साइरस महान, जो छठी ईसापूर्व शताब्दी में हुआ था मृत्यु के बाद उसकी कब्र को भव्य कालीनों से ढक दिया गया था। यह ऐतिहासिक विवरण इस तथ्य को निर्विवाद रूप से प्रदर्शित करता है कि कालीन का प्रचलन ईसा पूर्व शताब्दी से होता आ रहा है।

इसी प्रकार सासानिड राजवंश के कोसरास द्वितीय (531 से 579) के समय में कालीन उद्योग एक स्थापित उद्योग माना जाता था। समकालीन, पुस्तकों में लिखे विवरण के अनुसार सासानिड की राजधानी टेसीफान में स्थिति राजमहल भव्य कालीनों से सुसज्जित था। इसी प्रकार प्राचीन यूनानी साहित्य तथा बाइबल में भी कालीन का उल्लेख मिलता है। कालीन के इतिहास के सन्दर्भ में सबसे महत्वपूर्ण घटना 1949 में घटी। इस वर्ष सोवियत पूरातत्व वेत्ताओं के एक दल प्रो० एस०आई० रुडेनकों के नेतृत्व में रूस तथा बाहरी मंगोलिया के सीमा पर स्थित अल्तार्ड पर्वत श्रृंखला की पार्जिक घाटी में खुदाई की। इस खुदाई की सबसे बड़ी उपलब्धि थी—एक प्राचीन कालीन जो 6 फीट 7 इंच लम्बा तथा 6 फीट चौड़ा था। अत्यन्त प्राचीन होने के बावजूद इस कालीन का केवल एक कोना ही क्षतिग्रस्त था। यह कालीन एक मकबरे के पार्श्व कमरे से प्राप्त हुआ था। “पार्जिक कालीन” के नाम से जाने जाते इस कालीन का समय 5वीं शताब्दी ईसा पूर्व माना गया है। वर्तमान में लगभग 2400 वर्ष पूर्व के इस कालीन की सबसे बड़ी विशेषता है कि इसके रंग जो आज भी उतने ही प्रभावी हैं जितने कि एक नये कालीन के होते हैं। डिजाइन एवं तकनीकी दृष्टि से भी यह कालीन बहुत प्रभावी है। यह कालीन इस तथ्य का प्रमाण है कि कालीन इस्लामिक संस्कृति की देन नहीं है। रूटेनकों ने ‘पार्जिक कालीन’ से भी प्राचीन कालीनों के अवशेष प्राप्त किये गये हैं। यह अवशेष मुख्यतः साइबेरिया, तुर्कीस्तान, मिस्र, एनाटोलिया (आधुनिक तुर्की) आदि से प्राप्त किये गये हैं।

सातवीं शताब्दी में इस्लाम के उदय के साथ ही कालीन कला पर भी इस्लामिक संस्कृति का प्रभाव पड़ा और धीरे-धीरे यह प्रभाव इतना प्रभावी हो गया कि एक समय में यह लगने लगा कि कालीन इस्लामिक संस्कृति की ही देन है। 7वीं शताब्दी से कालीन कला की मुख्य सिद्धान्त विभिन्न प्रकार के फूल पत्तियों की आकृतियाँ, पशु-पक्षी, दरबार के दृश्य, शिकार के दृश्य तथा कुरान की आयतें। फारसी भाषा में लिखी कुरान की यह आयतें बहुत ही सज्जापूर्वक एवं भव्य रूप में लिखी जाती थी। जिससे कालीन कला को नया आयाम मिला।

कालीन निर्माण में ईरान प्राचीन काल से वर्तमान तक अपना एक विशिष्ट स्थान रखता आया है। कालीन और ईरान एक दूसरे के पर्याय बन चुके हैं। लेकिन वर्तमान में ईरान के 16वीं शताब्दी से पूर्व के कालीन नष्ट हो चुके हैं। ईरान के सफाविद राजवंश (1501-1722 ई0 तक) के समय में कालीन उद्योग अपने स्वर्णिम काल में पहुँच गया था। तमाम प्राचीन कालीनों में से सबसे विख्यात है आर्डिविल कालीन। इस कालीन को सफाविद राजवंश के संस्थापक शाह इस्माइल की कब्र के ऊपर ढका गया था। कालीनों पर लिखे एक अभिलेख के अनुसार इस कालीन का निर्माण सन् 1939-40 में हुआ। 30 फीट लम्बा तथा 17 फीट 8 इंच चौड़ा यह विशाल कालीन अपनी भव्य कलाकृति के कारण विश्वभर में विख्यात है। बाद में यह कालीन मेनचेस्टर फर्म के एक प्रतिनिधि ने खरीद लिया था जिससे यह कालीन ब्रिटेन की महारानी विक्टोरिया ने 12,500 पाउण्ड में खरीद लिया था। वर्तमान में यह भव्य कालीन लन्दन के अलबर्ट

संग्रहालय की शोभा बढ़ा रहा है। जहाँ एक कालीन पर उत्कीर्ण डिजाइन, चिन्ह तथा अन्य कला कृतियों का प्रश्न है, तो प्राचीन कालीनों पर दृश्यों जैसे दरबार के दृश्य, शिकार के दृश्य, आदि से सम्बन्धित चित्र नहीं के बराबर हैं। इनके स्थान पर प्राचीन कालीनों पर विभिन्न चिन्ह, कलाकृति, अभिलेख आदि मिलते हैं। कालीनों का अन्य आकर्षण अरबी और फारसी भाषा में लिखे अभिलेख है। यह अभिलेख मुख्यतः कुरान की आयतों, फारसी पुस्तक 'बुक ऑफ किंग्स' तथा उमर खैयाम की रुबाइयों से लिये गये हैं।

भारत में कालीन का प्राचीन काल में विवरण नहीं के बराबर मिलता है। भारत में कालीन का प्रचलन मुगल काल में आरम्भ हुआ। 16वीं शदी में मुगल वंश की स्थापना के साथ ही भारत में भी कालीनों का उल्लेख मिलता है। 16वीं शदी में आगरा, फतेहपुर तथा लाहौर कालीन निर्माण के के प्रमुख केन्द्र थे। भारतीय कालीनों पर ईरानी शैली का प्रभाव साफ-साफ झलकता है। इस काल में कालीन कला का मुख्य केन्द्र फूल पत्तियों के आकर्षक डिजाइन, बाग-बगीचे तथा शिकार के दृश्य हुआ करते थे। लेकिन 17वीं शदी में भारत में कालीन कला के एक पृथक शैली का उद्भव हुआ। जिसमें प्राकृतिक सौन्दर्य से सम्बन्धित दृश्यों की प्रमुखता प्रदान की जाती थी। इसके साथ-साथ पशु-पक्षियों, दरबार के दृश्यों, शिकार के दृश्यों की भी प्रमुखता दी जाने लगी।

वर्तमान में हस्त निर्मित भारतीय कालीन के प्रमुख केन्द्र भदोही (सन्तरविदासनगर), खमरिया, वाराणसी, मिर्जापुर,

आगरा, शाहजहांपुर के अलावा मध्यप्रदेश, बिहार, राजस्थान तथा काश्मीर सहित देश के विभिन्न भागों में इस समय 40 X 60 सेमी० से लेकर 500 X 600 सेमी० तक के आकार के तथा 3-30 नाट्स से लेकर 16-80 तक के उच्चकोटि के कालीन बुने जा रहे हैं। जिसमें लगभग 20 लाख से अधिक लोगों को रोजगार मिल रहा है तथा सरकार को वर्ष 1997-98 में 2060.04 करोड़ रुपये विदेश मुद्रा के रूप में राजस्व प्राप्त हो रहा है।

1.3 कालीन उद्योग का विकास एवं महत्व :

हस्त निर्मित कालीन का इतिहास बहुत पुराना है। आज से लगभग चार सौ पूर्व मुगल काल में शहंशाह कुछ ईरानी कारीगरों के सहयोग से भारत में इसकी स्थापना कराकर ऊनी एवं रेशमी कालीन की बुनाई की शुरुआत की तथा जहांगीर और शाहजहां बादशाहों ने इस कला को काफी बढ़ावा देकर परवान चढ़ाया। जिससे धीरे-धीरे एक उद्योग का रूप धारण कर लिया। हस्त निर्मित भारतीय कालीन के प्रमुख केन्द्र भदोही, खमरिया, वाराणसी, मिर्जापुर, आगरा, शाहजहांपुर के अलावा मध्य प्रदेश, बिहार, राजस्थानी आदि देश के विभिन्न भागों में इस समय 40 X 60 सेमी० 500 X 600 सेमी० तक के आकार के तथा 3 X 30 से लेकर 16 X 80 नाट्स तक के उच्च कोटि के कालीन बुने जा रहे हैं। भारतीय हस्त निर्मित कालीन उद्योग शत प्रतिशत निर्यातपरक, श्रमप्रधान असंगठित क्षेत्र के अन्तर्गत मुख्यतः ग्रामीण कुटीर उद्योग है, जो उत्तर प्रदेश के पूर्वांचल के भदोही, मिर्जापुर, सोनभद्र, वाराणी, गाजीपुर, बलिया, जौनपुर, एवं इलाहाबाद जिलों में प्रमुख रूप से केन्द्रित है। यह उद्योग जिलों के लगभग 50 हजार वर्ग किलोमीटर में 15 लाख

बुनकरों एवं ग्रामीण श्रमिकों को उनके घरों^{1.8} या गांवों में ही रोजगार उपलब्ध कराने के साथ-साथ देश के लिए लगभग 2000 करोड़ रुपये मूल्य को बहुमूल्य विदेशी मुद्रा भी अर्जित करता है। कालीन उद्योग का महत्व इसलिए और भी है, क्योंकि थोड़े समय में इसने निर्यात के क्षेत्र में अभूतपूर्व प्रगति भी है। जहां वर्ष 1960-61 में मात्रा रुपये 4.42 करोड़ रुपया के कालीन का निर्यात किये गये थे, वही वर्ष 1970-71 में रुपये 10.94 करोड़ तथा 1981-82 में रुपये 173.48 करोड़ तथा 1990-91 में रुपये 507 00 करोड़ का निर्यात किया गया। इसी प्रकार 1991-92 में रुपये 745 00 करोड़, 1992-93 में रुपये 992.00 करोड़, 1993-94 में करोड़ 1390.00 करोड़ तथा 1994-95 में रुपये 1822.40 करोड़ तथा 1995-96 में रुपये 1959.80 करोड़, 1996-97 में रुपये 2060.04 करोड़ का निर्यात किया गया। इससे स्पष्ट है कि कालीन निर्यात एवं विकास में निरन्तर वृद्धि हुयी है।

कालीन उद्योग के निर्यात एवं उत्पादन में भदोही मिर्जापुर का केन्द्र जो कालीन उत्पादन क्षेत्रा के नाम से विश्व प्रसिद्ध है, की केन्द्रीय भूमिका है। क्योंकि कुल उत्पादन का 80% भाग इसी क्षेत्र से होता है तथा सम्पूर्ण उत्पादन का 99% से अधिक भाग विदेशों में निर्यात कर दिया जाता है। कुल कालीन निर्यात में इस क्षेत्रा का हिस्सा लगभग 80% है निर्यात सम्बन्धी विगत कुछ वर्षों के आकड़ें इस प्रकार हैं ।

वर्ष	निर्यात करोड़ (रु०में)
1961 - 1962	4.42
1970 - 1971	10.94
1981 - 1982	173.48
1990 - 1991	507.00
1991 - 1992	745.00
1992 - 1993	992.00
1993 - 1994	1390.00
1994 - 1995	1822.40
1995 - 1996	1959.80
1996 - 1997	2060.04

श्रोत सी.ई.पी.सी. कालीन भवन, भदोही उ०प्र०

विगत वर्षों के आंकड़ों के अवलोकन से यह साफ-साफ परिलक्षित होता है, कि कालीन उद्योग निरन्तर वृद्धि एवं विकास के पथ पर है। इस उद्योग में जहा तक सरकारी प्रयास का प्रश्न आता है, तो वहां पर भारत सरकार के हस्तशिल्प विकास आयुक्त द्वारा नियुक्त “नेशनल काउन्सिल आफ एप्लाइड एकानामिक रिसर्च” व्यापक सर्वेक्षण के पश्चात् 15 लाख श्रमिकों को मात्रा 7.58% लगभग 8 से 14 साल के बच्चों का उद्योग से सम्बन्ध स्वीकार किया है जिसमें 3.6% बाहरी है और शेष अपने परिवार के साथ कालीन बुनाई का कार्य सीख रहे हैं। उक्त सर्वेक्षण रिपोर्टों में यह भी बताया गया कि 56% बाहरी बच्चों में पूर्वी उ०प्र० एवं बिहार से अपने परिवार के सदस्यों के साथ कार्यरत है तथा लगभग 73% 12 से 14 वर्ष के बीच के आयु के हैं। इस विषय परिस्थिति को ध्यान में रखते हुये भारत सरकार ने इस उद्योग के प्रति कुछ कदम उठाया है जो इस प्रकार है -

1. उ०प्र० सरकार ने भदोही के लिए “स्पेशल लेबर सेल” का गठन किया है जो बाल श्रमिकों के प्रयोग के हर स्तर पर रोकेगी। इसी क्रम में सचल अदालत का भी प्रस्ताव है।
2. उ०प्र० सरकार ने बाल श्रमिक उन्मूलन हेतु एक कमेटी का गठन किया है, जो कि जिलाधिकारी से समन्वय करके इस समस्या का नियन्त्रण करेगी।
3. राज्य सरकार ने बाल श्रमिकों के सम्बन्ध में कार्यवाही तेज कर दिया है, तथा सितम्बर 1992 से निरीक्षण कार्य श्रम विभाग द्वारा कराये जा रहे हैं।
4. राज्य सरकार द्वारा प्रदेश में श्रमिकों के मजदूरी पुनर्निरीक्षण

की कार्यवाही तेजी के साथ हो रही है।

5. उ०प्र० सरकार बुनकरों को सेक्स कर रही है जिससे उनको विकास से सीधा जोड़ा जा सकें।
6. राज्य सरकार स्वयं सेमिनार आदि का आयोजन कर रही है।
7. सरकार ने “राष्ट्रीय बाल श्रमिक परियोजना” के अन्तर्गत 20 विशेष स्कूल वाराणसी एवं मिर्जापुर जनपद में स्थापित किया है जिसमें 40 बच्चे प्रति स्कूल में होंगे। उक्त परियोजना के अन्तर्गत मध्याह्न भोजन के साथ 100/- रुपये प्रतिमाह स्टैंडपेण्ड के रूप में बच्चों को दिया जाता है।
8. अर्न्तराष्ट्रीय श्रम संगठन के सहयोग से आठ कार्यक्रम भारत सरकार ने “इन्टरनेशनल प्रोग्राम फॉर एलिमिनेशन आफ चाइल्ड लेबर” के तहत शुरू करने का निर्णय लिया है।
9. सरकार ने बिहार राज्य में कालीन बुनकरों के पर्याप्त प्रशिक्षण हेतु “ट्रेनिंग सेण्टर” स्थापित किया है।
10. महिलाओं को कालीन बुनाई की प्रशिक्षण दिलाने के लिए 4 केन्द्र स्वयं सेवी संगठनों के माध्यम से शुरू किया गया है तथा 3 महिला प्रशिक्षण केन्द्र अखिल भारतीय कालीन निर्माता संघ (भदोही) के माध्यम से शुरू किया गया है।

उक्त सरकारी प्रयासों के अलावा कालीन निर्माताओं की सबसे बड़ी संस्था ‘अखिल भारतीय कालीन निर्माता संघ’ (एकमा) इस समस्या के निराकरण हेतु विशेष रूप से निम्नांकित कदम उठाये हैं :-

1. संघ (एकमा) एवं कालीन निर्यात सवर्धन परिषद (सी०ई०पी०सी०) अपने सदस्यों हेतु आचार संहिता तैयार

किया है जिसके अन्तर्गत सदस्य सुनिश्चित करेंगे कि किसी लूम (करघा) पर बाल श्रम का उपयोग न हो। साथ ही दोनों संगठनों ने संयुक्त रूप से कालीन करघों (लूमों) का पंजीकरण शुरू किया है, जिसके अन्तर्गत प्रत्येक कालीन दरी, लूमों का पंजीयन आवश्यक है। कोई भी निर्यातक गैर रजिस्टर्ड लूमों को बुनने का कार्य नहीं देगा। यदि लूम होल्डर बाल श्रम का उपयोग करता पकड़ा गया, तो उसका पंजीकरण निरस्त कर उसके विरुद्ध सवैधानिक कार्यवाही का प्रावधान किया गया है।

2. अखिल भारतीय कालीन निर्माता संघ (एकमा) ने “ग्रामीण चेतना कार्यक्रम” विगत वर्ष 1992-1993 से शुरू किया है जिसके अन्तर्गत गाँव-गाँव में संघ के सदस्य जाकर लूम होल्डरों की जानकारी दे रहे हैं कि बाल श्रम का उपयोग न करें, क्योंकि 14 वर्ष से कम आयु के बच्चों का कालीन बुनाई एवं अन्य कार्य में इस्तेमाल करना कानूनी जुर्म है। इस कार्यक्रम को कालीन बाहुल्य इलाकों में व्यापक असर पड़ रहा है।
3. कालीन निर्माता संघ, भदोही के मर्यादपट्टी स्थित कालीन भवन में पहले से ही एक पैथालॉजी चला रही है, जिसके अन्तर्गत बुनकरों, मजदूरों को मुफ्त दवा, स्वास्थ्य परीक्षण, आदि की सुविधा योग्य चिकित्सक द्वारा दी जा रही है।
4. संघ एक सचल गाड़ी भी खरीद रही है, जिसमें एक चिकित्सक रहेगा, जो कालीन बुनकर बाहुल्य इलाके के दूर दराज गाँवों में जाकर बुनकरों मजदूरों के स्वास्थ्य परीक्षण के

साथ ही उन्हें मुफ्त में दवा देगी।

5. इसके अलावा संघ भारतीय कालीन के निर्माण से लेकर निर्यात करने में आने वाली सभी समस्याओं के बारे में विस्तार से कार्य करने की योजना बना कर उन्हें कार्यान्वित करने का कार्य कर रहा है।

अध्याय-दो

शोध अध्ययन की परिकल्पना एवं उद्देश्य

- 2.1 शोध की परिकल्पना
- 2.2 शोध अध्ययन का उद्देश्य
- 2.3 शोध अध्ययन विधि
 - (I.) उपलब्ध साहित्य की समीक्षा
 - (II.) प्रश्नोत्तरी एवं जाँच समस्या

अध्याय-दो

शोध अध्ययन की परिकल्पना एवं उद्देश्य :

2.1 शोध परिकल्पना :

प्रस्तुत शोध ग्रन्थ निम्न परिकल्पनाओं पर आधारित है।

1. उ०प्र० की अर्थव्यवस्था में कालीन उद्योग की भूमिका किस सीमा तक रही है, तथा अर्थव्यवस्था को कहाँ तक सुचारु रूप से व्यवस्थित करने में योगदान प्रदान किया जाता है।
2. कालीन उद्योग के माध्यम से उ०प्र० राज्य की अर्थव्यवस्था को गति किस प्रकार से प्रदान कर और सुदृढ़ बनाया जा सकता है।
3. उ०प्र० राज्य की अर्थव्यवस्था में व्याप्त बरोजगारी को दूर करने में कालीन उद्योग की भूमिका कहाँ तक सफल हो सकती है।
4. उ०प्र० राज्य के अन्तर्गत जीवन यापन करने वाले निम्न तबके के लोगों के जीवन को कालीन उद्योग के द्वारा कहाँ तक सजीव रूप प्रदान कर उनकी आर्थिक स्थिति को सुदृढ़ बनाया जा सकता है।
5. उ०प्र० राज्य के अन्तर्गत पिछड़े हुए क्षेत्रों के विकास के लिए कालीन उद्योग कहाँ तक संजीवनी प्रदान कर सकता है।

उपर्युक्त परिकल्पनाओं के आधार पर शोधकर्ता के द्वारा गहन विश्लेषणात्मक अध्ययन कर समाज के लिए निष्कर्ष एवं सुझाव प्रदान करना, प्रमुख उद्देश्य है।

2.2 शोध अध्ययन का उद्देश्य :

भारतीय अर्थव्यवस्था में ग्रामीण एवं कुटीर उद्योगों का महत्व हमेशा से रहा है, इसलिए महात्मा गांधी ने कुटीर एवं लघु उद्योगों के विस्तार के लिए एवं लोगों को अपनाने के लिए स्वयं चरखा चलाकर सूत कातने एवं कपड़ा बुनने का कार्य करते रहे। फिर भी ग्रामीण एवं लघु उद्योग आज उस रूप में विकसित नहीं हो पाया है, जिस रूप में गांधी जी ग्रामीण एवं कुटीर उद्योग को देखना चाहते थे। अतः उपर्युक्त होगा कि उन कमियों का पूरा करके, ग्रामीण एवं कुटीर उद्योग को प्रभावी किया जाय। संक्षेप में इस अध्ययन का निम्नलिखित उद्देश्य है -

- (i) शोध कार्य का प्रथम उद्देश्य जिन क्षेत्रों में कालीन उद्योग का निर्माण किया जा रहा है, उन क्षेत्रों में क्या आवश्यक है कि कालीन उद्योग को और विकसित किया जाये। यदि इस उद्योग की समस्याएं हैं, तो उनका समाधान किस तरह से हो सकता है, कि वे समस्याएं इस उद्योग के लिए न रहे-का विस्तृत अध्ययन करना है।
- (ii) कालीन उद्योग सामान्यतः लघु एवं कुटीर उद्योग की श्रेणी के एक पारम्परिक उद्योग की भाँति ग्रामीण स्तर पर चलाया

जाता है और सामान्यत एक ही परिवार के लोगों द्वारा बना जाता है, फिर भी यह देखना है, कि उ०प्र० के आर्थिक विकास में कालीन उद्योग का क्या योगदान है ?

- (III) इसी प्रकार कालीन उद्योग यदि देखा जाय, तो यह निर्यान्तोमुखी उद्योग है, जिसका उत्पादन, क्षेत्र में उपलब्ध साधन एवं सुविधाओं को साथ में लेकर किया जाता है। अर्थात् उपलब्ध साधनों एवं सुविधाओं का वर्गीकरण करके यह देखना कि इस उद्योग को आगे बढ़ने के लिए उपलब्ध साधन एवं सुविधाएं पर्याप्त है या नहीं।
- (IV) कालीन उद्योग की समस्या क्या है जैसे:- सरकारी सहयोग, ढाँचागत सुविधाएँ, वित्तीय सहायता, डिजाइनों का विकास, बाजार विकास, भुगतान समस्या, निर्यात व्यापार, कच्चे माल की सुविधा, मूल्य निर्धारण, प्रदर्शनी एवं प्रचार, तकनीकी सामाजिक, आर्थिक, राजनैतिक, वन, पर्यावरण, वैज्ञानिक विचार आदि आन्तरिक एवं बाह्य तत्वों का अध्ययन करना है।
- (V) परिवार द्वारा इस प्रकार के उद्योग को लगाने के लिए प्रेरणा का क्या कारण रहा है, कि इस उद्योग को ही स्थापित किये है, और कोई उद्योग को क्यों नहीं चुना ?
- (VI) हमारा यह भी उद्देश्य है कि क्षेत्र के सर्वाधिक लोग किस समयावधि एवं आयु में इस उद्योग के प्रति आकर्षित हुए।
- (VII) उपर्युक्त सम्पूर्ण उद्देश्यों का, नगरीय एवं ग्रामीण क्षेत्र के

लोगों का अलग-अलग अध्ययन एवं तुलनात्मक विश्लेषण कर उनकी समानता एवं विभिन्नता का पता लगाना भी हमारे अध्ययन का उद्देश्य है।

2.3 शोध अध्ययन विधि :

उपरोक्त परिकल्पना एवं उद्देश्यों को ध्यान में रखकर उनके प्रत्यक्षीकरण के रूप में उ०प्र० के आर्थिक विकास में कालीन उद्योग के योगदान के सन्दर्भ में किया गया। शोध की विधि मूलतः विश्लेषणात्मक है, जो प्रकाशित ग्रन्थों, सर्वेक्षणों, रिपोर्टों, तथा प्राथमिक एवं द्वितीय आंकड़ों के आधार पर किया गया है। इस तरह के शोध अध्ययन के आधार पर आशा की जाती है, कि उ०प्र० के आर्थिक विकास में कालीन उद्योग का महत्वपूर्ण स्थान है। जिससे न केवल लोगों के आर्थिक एवं सामाजिक स्तर को ऊँचा उठाया है, बल्कि पर्याप्त मात्रा में विदेशी मुद्रा अर्जित करने में कालीन उद्योग का महत्वपूर्ण स्थान भी है।

प्रस्तुत शोध अध्ययन विधि सम्बन्धी विश्लेषण हेतु विभिन्न प्राथमिक एवं द्वितीय आंकड़े “कालीन निर्यात संवर्धन परिषद” भदोही एवं अखिल भारतीय कालीन निर्माता संघ भदोही, के द्वारा प्रकाशित पत्रिकाओं एवं उनके द्वारा दी गयी सूचना एवं आंकड़ा पर आधारित है।

कालीन उद्योग का उ०प्र० के आर्थिक विकास में पारस्परिक सहयोग का अनुपात आदि का सांख्यिकी विधियों से विश्लेषण

किया गया है। सामाजिक स्तर पर रोजगार की बढ़ती हुयी आवश्यकता तथा विदेशी मुद्रा की आवश्यकता को विश्लेषण करने के लिए सारणियों को यथा स्थान प्रस्तुत किया गया है। वहीं उद्योग के भावी विकास के लिए संस्तुतियों को भी प्रस्तुत किया गया है। आंकड़ों के साथ-साथ कालीन उद्योग में सरकारी प्रयास एवं सरकारी योगदान को ध्यान में रखकर विवेचना की गयी है। साथ ही उद्योग की भविष्य की आवश्यकता को पूरा करने में सरकार एवं वित्तीय संस्थाओं के नीतियों में क्या परिवर्तन किया जाय, कि कालीन उद्योग के नवीन समस्याओं एवं परिस्थितियों का समाधान किया जा सकें।

(i) उपलब्ध साहित्य की समीक्षा :

इस महत्वपूर्ण अनुसन्धान के विषय पर किसी के द्वारा कोई विशेष अनुसन्धान नहीं किया गया, यह विषय हमेशा लोगों से उपेक्षित रहा है। इसलिए इस विषय पर सम्बन्धित साहित्य का अभाव रहा है। किन्तु जहाँ तक सम्भव हो सका है, वहाँ तक इस विषय से सम्बन्धित किताबों, पात्रिकाओं एवं न्यूज पेपर एवं मौखिक सूचना एकत्र करने का हर सम्भव प्रयास किया गया है। यदि हम प्राचीन ऐतिहासिक काल पर दृष्टि डालें तो हस्तकला हमारे देश की पूर्ण संस्कृति की धरोहर रही है, जिनकी प्रशंसा केवल मुगल ही नहीं अंग्रेजी शासनकाल में अंग्रेजों ने किया था। भारतीय कलाकारों के सहयोग से अपने देश में अनेक कलाकृति का निर्माण कराया जो आज भी ऐतिहासिक मिसाल है, भारतीय कला का।

इसी क्रम में भारतीय कालीन का प्राचीन कला में विवरण नहीं के बराबर मिलता है। भारतीय कालीन का प्रचलन मुगलकाल में आरम्भ हुआ। 16वीं शताब्दी के मुगल वंश की स्थापना के साथ ही भारत में कालीन का उल्लेख मिलता है। 16वीं शताब्दी में आगरा, फतेहपुर, तथा लाहौर कालीन निर्माण के प्रमुख केन्द्र रहे हैं। भारतीय कालीनों पर ईरानी शैली का प्रभाव साफ-साफ झलकता है। इस काल में कालीन कला की मुख्य थीम फूल पत्तियों के आकर्षक डिजाइन, बाग-बगीचे तथा शिकार के दृश्य रहे हैं। लेकिन 17वीं शताब्दी में भारत में कालीन कला में एक पृथक शैली का उद्भव हुआ। जिसमें प्राकृतिक सौन्दर्य से सम्बन्धित दृश्यों को प्रमुखता प्रदान की जाती थी। इसके साथ-साथ पशु-पक्षियों, दरबार के दृश्यों, शिकार के दृश्यों को भी प्रमुखता दी जाने लगी। भारत में मुगल राजवंश की समाप्ति के बाद कालीन उद्योग में भी अपना स्वर्णिम काल खो दिया, लेकिन वर्तमान समय में यह कला पुनर्जीवित हो गयी है। आज हमारे देश में उन्नत किस्म की कालीन की बुनाई हो रही है। जिनकी न केवल देश में नहीं बल्कि विदेशों में इस कलात्मक निर्मित कालीनों की माँग है।

इस तरह यदि देखा जाय तो कालीन उद्योग का इतिहास आज से 400 वर्ष पहले भारत में उत्पत्ति हुयी, परन्तु यदि साहित्य पर समीक्षा की जाय तो इस उद्योग पर नाम मात्र का साहित्य उपलब्ध है, जो कि “ऊँट के मुँह में जीरा” के समान है। कहने का तात्पर्य यह है कि यह कला राजा रजवाड़ो एवं बड़े-बड़े दरबारों की शानो शौकत रही है परन्तु इस कला पर कभी

किसी ने गम्भीरता से किसी प्रकार की कृति के बारे में नहीं सोचा। इसके साथ-साथ इस विषय पर न तो सरकार ही किसी विशेष प्रकार का अनुसंधान के बारे में कोई उल्लेख कराया, अर्थात् इस उद्योग पर अनुसंधानकर्ता को साहित्य एवं सूचनाओं को लेकर विशेष कठिनाई का सामना करना पड़ा है। बावजूद इसके भी अनुसंधानकर्ता इस विषय पर विशेष रुचि के साथ साहित्य एवं सूचनाओं को एकत्रित करने का प्रयास किया है।

अनुसंधानकर्ता “इण्डियन कार्पेट इन्डस्ट्री” लेखक बी भट्टचार्या एवं एल. साहू के द्वारा प्रकाशित पुस्तक का अध्ययन किया, तथा अखिल भारतीय कालीन निर्माता संघ मर्यादपट्टी, भदोही द्वारा प्रकाशित स्वर्ण जयन्ती पर पत्रिका का भी अवलोकन एवं अध्ययन द्वारा इस शोध ग्रन्थ को पूरा करने के लिये प्रयोग किया है। इस अध्ययन को पूरा करने के लिये व्यक्तिगत पूछताछ विशेषकर जो इस उद्योग में विशेष अनुभव रखते हैं, का भी सहारा लिया गया है। क्योंकि साहित्य के अभाव में इस उद्योग की परम्परागत जानकारी लेना अनिवार्य हो गया था।

इसके अलावा अनुसंधानकर्ता ने कालीन उद्योग पर समाचार पत्रों में समय-समय पर लेखों, विचारों, सेमिनारों तथा कार्यशाला का भी अध्ययन किया, और क्षेत्र में कार्यरत एवं उद्योग से जुड़े अधिकारी, कर्मचारियों तथा निर्माताओं एवं बुनकरों से भी साक्षात्कार करके उद्योग के सम्बन्ध में सूचनाएँ एकत्र किया। जिसका समावेश प्रस्तुत ग्रन्थ में किया गया है। ऐसा इसलिये किया गया, क्योंकि जितना रुचि इस उद्योग द्वारा निर्यातकों को

कालीन बुनवा कर निर्यात करने मे है, उतनी रूचि साहित्य या किसी प्रकार का प्रकाशन में कदापि नहीं है। तदपरान्त अनुसंधानकर्ता मर्यादपट्टी, भदोही में स्थित कालीन भवन मे मिनिस्ट्री आफ टेक्सटाइल, भारत सरकार द्वारा स्थापित “कालीन निर्यात सर्वधन परिषद” से भी आंकड़े का संकलन एवं व्यक्तिगत वार्तालाप से कालीन उद्योग से सम्बन्धित सूचनाओं को एकत्रित किया और उनका भी समावेश इस ग्रन्थ में अनुसंधानकर्ता द्वारा किया गया है।

(II) प्रश्नोत्तरी एवं जाँच समस्या :

प्रस्तुत शोध ग्रन्थ को पूरा करने हेतु प्राथमिक स्तर पर सर्वप्रथम निर्यातको, निर्माता एवं बुनकरो से पूछे गये प्रश्नो तथा उनके प्रच्युत्तर के परिणाम स्वरूप प्राथमिक आंकड़े प्राप्त किये जा सके। प्राथमिक आंकड़ो को प्राप्त करने के लिये प्रयोग किये गये प्रश्नोत्तरी निम्न प्रकार है।

क्रम संख्या.....

कालीन व्यवसाय का आर्थिक सर्वेक्षण

(विशेष- यह आर्थिक सर्वेक्षण भदोही एवं मिर्जापुर के एक प्रमुख व्यवसाय का अध्ययन करने के लिये किया जा रहा है। अतः आपसे अनुरोध है कि वांछित सूचनायें प्रदान करने की कृपा करें। अनुसन्धानकर्ता आपको विश्वास दिलाता है कि आपके द्वारा प्रदत्त सभी सूचनायें गोपनीय रखी जायेगी और उनका उपयोग केवल शैक्षिक कार्यों के लिये ही किया जायेगा।)

प्रश्नावली

- 1 व्यवसाय अथवा फर्म का नाम.....
2. पता
दूरभाष सं०.
- 3 किस वर्ष में स्थापना हुई थी
- 4 आपको व्यवसाय के संगठन का क्या स्वरूप है ?
(I) एकल व्यवसाय
(II) साझेदारी
(III) कम्पनी
- 5 इस व्यवसाय का संचालन करने वालो का विवरण दीजिये -

नाम	पद	योग्यता	मासिक वेतन
-----	----	---------	------------

1

2

3

4

5.

-
- 6 क्या इस व्यवसाय की कोई और शाखा है, यदि है तो उसका नाम तथा पता बताइये
 - 7 आपका व्यवसाय केवल भदोही में ही सीमित है अथवा आप भारत के अन्य शहरों तथा विदेशों में भी कालीन की बिक्री करते हैं।
(i) भदोही

- (II) अन्य शहरो मे
- (III) विदेशों मे
- 8 उन प्रमुख भारतीय शहरो का नाम बताइयें जहा आप कालीन का विक्रय करते है
- 9 आप कालीन का -
- (I) स्वय निर्माण करते है या -
- (II) उन्हें बुनकरो से क्रय करते है -
- 10 यदि आप बुनकरो से कालीन का क्रय करते है, तो बताइये कि क्रय मूल्य का निर्धारण करने में आप किन विशेष बातो का ध्यान रखते है
- 11 कृपया अपनी कुल वार्षिक बिक्री का अनुमान दीजिए . कुल बिक्री प्रतिशत
- (I) स्थानीय बिक्री
- (II) अन्य भारतीय शहरो में
- (III) विदेशो मे
- 12 आप अन्य भारतीय शहरो को माल किस प्रकार भेजते है -
- मूल्य (रु0 मे) प्रतिशत
- (I) कर्मचारियों द्वारा
- (II) रेल द्वारा
- (III) डाक द्वारा
- 13 क्या आप अपने माल का बीमा कराते है - हाँ / नहीं
- 14 सामान्यता निम्न स्थितियो में आप क्रय मूल्य पर कितने प्रतिशत लाभ जोड़कर विक्रय मूल्य का निर्धारण करते है .-
- (I) स्थानीय प्रतिशत
- (II) देश में प्रतिशत
- (III) विदेश में प्रतिशत
15. इस समय आपके व्यवसाय मे कुल कितनी पूजी लगी हुई है तथा उसमे कितनी

- (I) कुल पूजी रु०
- (II) निजी पूजी रु०
- 16 क्या आप किसी राष्ट्रीय बैंक में अपना खाता रखते हैं, यदि हाँ तो कारण सहित बतलाइये कि वह बैंक आपको पर्याप्त आर्थिक सुविधा प्रदान करता है या नहीं
- 17 करीब कितने समय में आपको बिक्री का भुगतान प्राप्त होता है।
- (I) स्थानीय बिक्री
- (II) अन्य बिक्री
- 18 आप किस पद्धति से अपने लेखे रखते हैं।
- (I) भारतीय बही-खाता पद्धति -
- (II) दोहरा लेखा-पद्धति।
19. आपके व्यवसाय की प्रमुख कठिनाइयाँ क्या हैं
-
- 20 आपके दृष्टिकोण से इस व्यवसाय का क्या भविष्य है।
- (I) उज्ज्वल, (II) सामान्य, (III) निराशाजनक
- 21 कालीन व्यवसाय को और सुदृढ़ तथा समृद्ध बनाने के कुछ उपायुक्त सुझाव दीजिये-
-
-

प्रस्तुत शोध ग्रन्थ अनुसन्धानकर्ता को प्राथमिक आंकड़ों एवं द्वितीयक आंकड़ों को एकत्रित करने के लिये क्षेत्र में काफी कठिनाई का सामना करना पड़ा है।

सर्वप्रथम तो जब प्रश्नोत्तरी लेकर कालीन निर्यातकों के पास में गया, तो उन्होंने किसी भी प्रकार के सहयोग एवं सूचना देने से साफ इन्कार कर देते थे। परन्तु जब हम उन्हें

अपने आप को अनुसंधानकर्ता के रूप में अपने पास के समस्त दस्तावेजों को प्रस्तुत करते, तो वे फिर काफी डरते-डरते उस समय सूचना देने के बजाय वे अगले बार में आने पर टाल देते थे। परन्तु जब उनसे ये कहा जाता कि हमारी समस्या यह है कि हम इलाहाबाद से आते हैं, और हमें आपके शहर में रहने की कोई जगह नहीं है, तो कभी दो घंटे बाद तो कभी तीन घंटे बाद मिलने के लिए कह देते थे। परन्तु जब हम दो घंटे या तीन घंटे के बाद पुनः उनके कार्यालय पर जाते तो वे जान बूझकर उस समय कार्यालय छोड़कर अन्य कहीं स्थान पर चले जाते थे, या फिर अगर आफिस में है भी तो अपने आदमी से यह बोल देते थे कि बोल दो नहीं है, यदि है भी तो आवश्यक कार्य में व्यस्त है, या, यह कह दिया जाता था कि कुछ पार्टी से बातचीत कर रहे हैं और लगभग दो घंटे बाद ही मिल पायेंगे। अब इस परिस्थिति में कोई भी अनुसंधानकर्ता निराश होगा ही, क्योंकि तीन घंटे इन्तजार करने के बाद जब मिलने का समय आया तो दो घंटे की समय अवधि और बढ़ा दी गयी। इस प्रकार मेरा मनोबल बढ़ने के बजाय यह सोचने लगता था कि मैं अनावश्यक इस विषय में शोध कार्य करने लगा।

इस तरह वे लोग व्यवहार करते थे तो हमें लगा कि वे लोग मुझे काफी विश्वास दिलाने के बावजूद सरकारी आदमी या किसी गुप्तचर एजेन्सी का आदमी ही समझते थे। क्योंकि इसी प्रकार के बातचीत करते समय एक निर्यातक तो इतना कह डाला कि ये सब आपका दस्तावेज फर्जी है। इसी तरह का एक व्यक्ति और आया था जो सारे परिचय पत्र बगैरह

दिखाने के बाद हमारी फर्म के सारी जानकारी लेने के बाद श्रमायुक्त के आधीन निरीक्षण करवा दिया और उससे हमारा व्यवसाय काफी दिन के लिए बन्द था, काफी दौड़ भाग करने के बाद पुनः संचालित हो पाया। अब बताइये हम आप पर कैसे विश्वास करें। उपरोक्त कठिनाई के अलावा अनुसन्धानकर्ता को इस विषय पर साहित्य की उपलब्धता पर भी विशेष कठिनाई का सामना करना पड़ा है। क्योंकि सम्बन्धित विषय पर साहित्य की उपलब्धता न के बराबर है अगर संयोग से किसी के पास कुछ पेपर का विज्ञापन या फिर थोडा बहुत इस विषय पर किसी अन्य प्रकार का साहित्य रहता तो उसे अनुसन्धानकर्ता को उपलब्ध कराने से साफ-साफ मना कर देते और यदि उसमें से देता, तो वही पेपर देता जो महत्वहीन साबित होता था।

इस प्रकार अनुसंधानकर्ता मिर्जापुर, वाराणसी, भदोही, गोपीगंज, खमरिया, जौनपुर, गाजीपुर आदि स्थानों पर भ्रमण करता रहा, परन्तु साहित्य के नाम पर नाम मात्र की सामग्री कहीं पर मिल जाती थी, वे भी अपूर्ण। इस प्रकार मेरे आने-जाने से धन और समय दोनों व्यय होता था। अगर इस विषय में हमने कुछ प्राप्त किया तो परिचित लोगों से जो वर्षों से कालीन उद्योग में जुड़े हुए हैं।

चूंकि कालीन उद्योग में साहित्य एवं किसी प्रकार का प्रकाशन न मिलना इसलिए स्वाभाविक लगता था, कि पहली बात तो यह कि यह उद्योग पूरी तरह से ग्रामीण क्षेत्रों में संचालित होता है। और दूसरी बात यह है कि यह उद्योग

कुटीर उद्योग के रूप में पारम्परिकता के आधार पर चलाया जाता है। परिणाम स्वरूप ग्रामीण जनता या इस काम में लगे लोग उतना ऊँचे सोच विचार के नहीं होते कि हमारे आपके अध्ययन के बारे में सोच-समझ सकें, इसलिए वे लोग कुछ कहने पर डरते थे कि ये हमारी शिकायत कहीं न कर दें, कि हमें लेने के बजाय देना पड़ जायें। संक्षेप में यह कहा जा सकता है कि यह उद्योग ग्रामीण क्षेत्रों में चलाया जाता है, परिणाम स्वरूप ग्रामीण जनसंख्या कम पढ़ी लिखी होने के कारण वे किसी भी प्रकार की सूचना देने से अनभिज्ञता व्यक्त करते थे।

चूंकि कालीन का निर्माण निर्माताओं द्वारा कराया जाता है, और निर्माता निर्यातको द्वारा किया जाता है, ऐसी परिस्थिति में निर्माणकर्ता किसी बात को इस लिये नहीं बताता था कि ये जाकर हमारे निर्यातक से कह देंगे और उसका प्रभाव हमारे ऊपर प्रतिकूल पड़ेगा, लिहाजा इस डर से निर्माणकर्ता काफी परेशान सा दिखता था।

कालीन उद्योग से सम्बन्धी जाँच एवं परीक्षण में ग्रामीण इलाके के दूर दराज में स्थापित इकाइयों के होने से उन इकाइयों तक पहुँचने की कठिनाई का सामना करना पड़ता था। अतः यातायात के नाम पर कोई खास साधनों की अनुपलब्धता से काफी पैदल यात्रा करनी पड़ती थी। और इस तरह की परेशानियों को पार करते हुए, कालीन उद्योग पर अनुसन्धाता ने कालीन उद्योग पर अपने ग्रन्थ को पूरा किया है।

अन्त में फिर से मैं यह कहना चाहूँगा कि कालीन उद्योग पर लोगों के सहयोग का अभाव ही था, और जिसने कुछ सहयोग किया भी है, तो वह चोरी से या फिर डर से। इसके अलावा अनुसन्धाता को कालीन विषय पर अनुसन्धान करने के दौरान आर्थिक संकट का सामना भी करना पड़ा है और उस संकट को पार करने एवं परिस्थितियों के साथ समझौते किये गये। इस विषय पर ज्यादातर लोगों में जानकारी का अभाव था, क्योंकि कालीन उद्योग में उनकी रुचि जितना बुनने या निर्यात करने में है उतना उस उद्योग को जानने में नहीं। इसलिए अनुसन्धानकर्ता को परीक्षण के दौरान काफी परेशानियों का सामना करना पड़ा है। इसके बावजूद इसे कृत को साकार रूप देने के लिए अनुसन्धानकर्ता अपनी पूरी कोशिश व लगन के साथ इस पूर्ण किया है।

3. उत्तर प्रदेश में कालीन उद्योग का विश्लेषण :
- 3.1 उत्तर प्रदेश में कालीन उद्योग की प्रकृति
- 3.2 उत्तर प्रदेश में कालीन उत्पादन क्षेत्र
- 3.3 भदोही-मिर्जापुर क्षेत्र में कालीन उद्योग का इतिहास
- 3.4 उत्तर प्रदेश में कालीन निर्माण एवं निर्यात ईकाइयाँ
- 3.5 उत्तर प्रदेश में निर्मित कालीनों की किस्म, गुणवत्ता एवं मूल्य
- 3.6 उत्तर प्रदेश में कालीन उद्योग का संगठनात्मक ढांचा एवं उत्पादन प्रक्रिया
- 3.7 कालीन उद्योग-ग्रामीण अर्थव्यवस्था की रीढ़
- 3.8 उत्तर प्रदेश की अर्थव्यवस्था में कालीन उद्योग का योगदान
- (I) उत्तर प्रदेश में कालीन का निर्यात व्यापार
- (II) कालीन निर्यात की प्रगति
- (III) कालीन निर्यात में वृद्धि के कारण
- (IV) कालीन का विश्व-बाजार एवं मांग
- 3.9 कालीन उद्योग के सम्मुख प्रमुख समस्यायें
- (I) कच्चे माल की समस्या
- (II) आधुनिक तकनीकी का अभाव
- (III) कुशल प्रशिक्षित बुनकरों का अभाव
- (IV) आधारभूत संरचना सम्बन्धी समस्यायें
- (V) कानून एवं कर सम्बन्धी समस्यायें
- (VI) पर्याप्त वित्तीय सहयोग का अभाव

3.10 समस्याओं का संभावित समाधान

- (I) सरकारी सहयोग
- (II) मूलभूत ढांचागत सुविधायें
- (III) वित्तीय सहायता
- (IV) कच्चे माल की आपूर्ति
- (V) बेहतर विपणन व्यवस्था
- (VI) निर्यात बढ़ावा योजनायें
- (VII) डिजाइनों का विकास
- (VIII) आधुनिक तकनीकी
- (IX) बाजार अनुसंधान एवं प्रोत्साहन
- (X) बाजार विकास फण्ड (MDF)
- (XI) प्रदर्शनी एवं प्रचार
- (XII) स्पर्धात्मक मूल्य नियंत्राण

अध्याय-तीन

उत्तर प्रदेश में कालीन उद्योग का विश्लेषणात्मक अध्ययन

3.1 उत्तर प्रदेश में कालीन उद्योग की प्रकृति :

उत्तर प्रदेश में हस्त निर्मित कालीन उद्योग का विकास मुख्यतः कुटीर उद्योग के रूप में हुआ है, जो कि आवश्यक रूप से असंगठित क्षेत्र के अन्तर्गत है। उ०प्र० का कालीन उद्योग इसी दृष्टि से देश के अन्य क्षेत्रों के कालीन उद्योग से भिन्न है। भारत के शेष भागों में कालीन उद्योग जहां पर संगठित एवं कुटीर उद्योग दोनों रूप में है, वहीं पर उत्तर प्रदेश में यह सम्पूर्ण रूप में ग्रामीण कुटीर उद्योग के रूप में है, जिसमें सम्पूर्ण उत्पादन ग्रामीण कारीगर अपने गाव एवम् घरों में करते हैं। उ०प्र० में कालीन एवं दरी के बुनकर मुख्यतः पुरुष या बाल कारीगर हैं। कुछ अपवादों को छोड़कर महिला बुनकर प्रायः नहीं है। जबकि जम्मू एवं कश्मीर, जयपुर एवं अमृतसर के कालीन उद्योगों में महिला बुनकरों की संख्या अधिक है।

3.2 उत्तर प्रदेश में कालीन उत्पादन का क्षेत्र :

उत्तर प्रदेश में कालीन उद्योग मुख्यतः राज्य के पूर्वांचल में भदोही, मिर्जापुर, सोनभद्र, वाराणसी, गाजीपुर, बलिया एवं इलाहाबाद जिलों में मुख्य रूप से केन्द्रित है। इसके अतिरिक्त राज्य के पश्चिम में आगरा भी कालीन उत्पादन का महत्वपूर्ण

केन्द्र है। भदोही-मिर्जापुर क्षेत्र में कालीन उत्पादन केन्द्र लगभग 50 हजार वर्ग किमी० क्षेत्र में फैला हुआ है और जिसमें लगभग 15 लाख बुनकर एवं ग्रामीण श्रमिक अपने गांवों एवम् घरों में कालीन एवं दरी बनाते हैं। (चित्र संख्या-01)

भदोही-मिर्जापुर क्षेत्र में न तो कालीन उद्योग में प्रयुक्त किसी कच्चे माल का उत्पादन होता है, न ही किसी अन्य श्रोत से उपलब्ध है। तथापि इस क्षेत्र में कालीन उद्योग की परम्परा लगभग 200 वर्ष पुरानी है, और लगातार फल-फूल रही है। यह इस तथ्य को प्रमाणित करती है कि दक्ष कारीगरों ने ही पीढ़ी दर पीढ़ी कालीन व्यवसाय का स्थायित्व प्रदान किया है। (चित्र संख्या-02)

3.3 भदोही-मिर्जापुर क्षेत्र में कालीन उद्योग का इतिहास :

भारत में कालीन उद्योग का इतिहास मुगलकालीन है, परन्तु भदोही-मिर्जापुर क्षेत्र में इसकी शुरुवात प्रथम स्वतंत्रता संग्राम की देन है। सन् 1857 के संग्राम में अंग्रेजों की दमन नीति के कारण आगरा, दिल्ली क्षेत्र से बड़ी संख्या में दक्ष कालीन बुनकरों ने भागकर जी०टी० रोड पर स्थित माधोसिंह में शरण ली। जिस गाँव में शरण ली, वर्तमान में भदोही-मिर्जापुर के बीच में स्थित है। इन्हीं बुनकरों के द्वारा यहाँ पर बहुत छोटे स्तर पर कालीन निर्माण का कार्य प्रारम्भ किया गया।*

*After 1857 AD war of freedom which was named by Britishers as muting, Agra, Delhi and other places were fall of turmoil and subsequently a member of Carpet weavers fled from Agra and got shelter in the village of Madhosingh on the G T Road located between Bhadohi and Mirzapur and started carpet weaving on a very small scale (A brief history of Carpet weaving in Bhadohi-Mirzapur Carpet belt Ashfaque Ahmad Waziri, Director National Inland Waterways Board)

A Sketch Map
of
MIRZAPUR DISTRICT (U P)

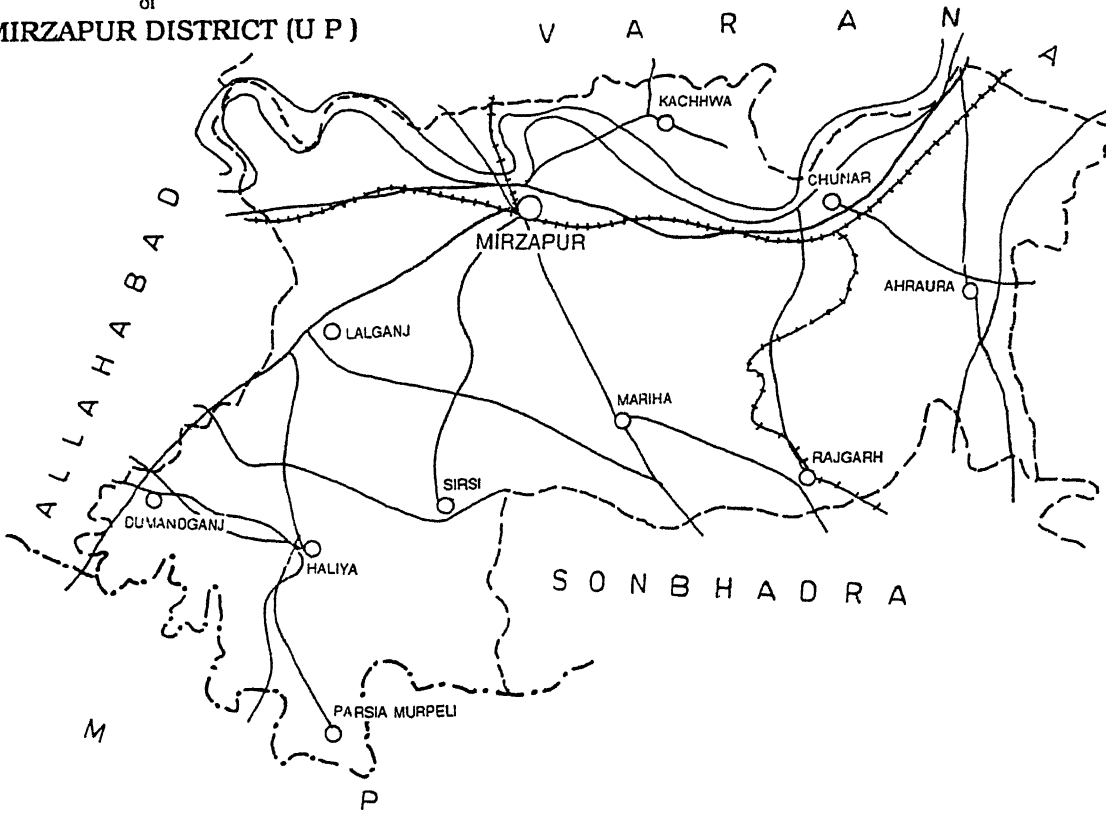

A Sketch Map
of
BHADOHI DISTRICT
(UTTAR PRADESH)

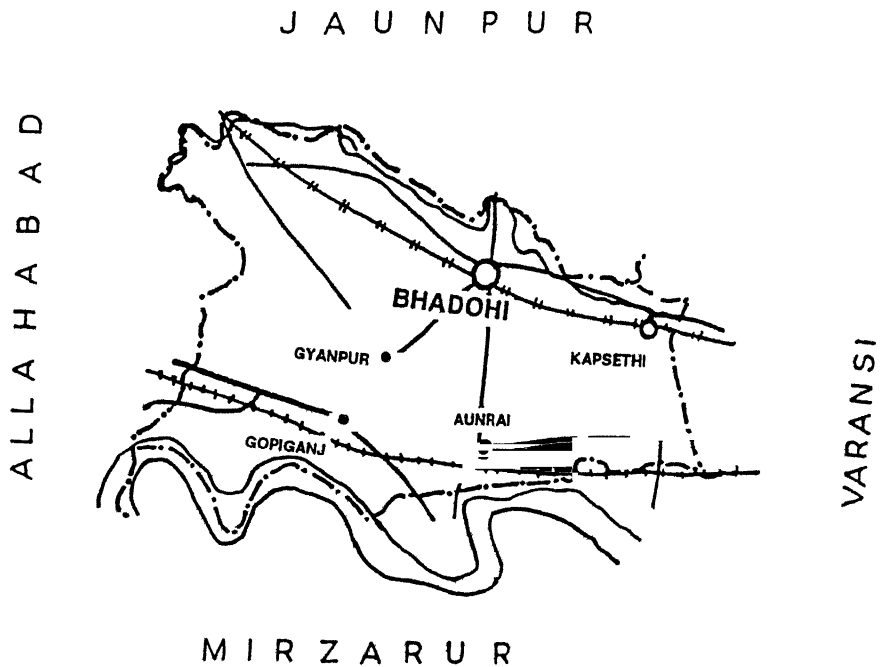

19वीं शताब्दी के अन्तिम वर्षों में सर्वप्रथम मि० ब्राउनफोर्ड नामक अंग्रेज ने इन बुनकरों की दक्षता पर ध्यान दिया एवं कालीन उद्योग के आर्थिक लाभ के पक्ष को समझ कर एक लघु कम्पनी M/s E Hill and Co के नाम से खमरिया नामक गाँव में स्थापित करने का निर्णय लिया। इसके बाद मि० ए० टेलरी ने भदोही में एक लघु इकाई की स्थापना की। इसके बाद एक के बाद एक कई ब्रिटिश नागरिकों ने छोटी-छोटी इकाइयों की स्थापना की। परन्तु सर्वप्रथम मास्टर पीर मोहम्मद नामक एक भारतीय ने भदोही से कालीन निर्यात की शुरुआत की। इसके बाद कई निर्यात कम्पनियों की स्थापना की जिसमें कुछेक आज भी व्यवसाय कर रही हैं।

भदोही में कालीन उद्योग का इतिहास उन प्रारम्भिक कुशल कारीगरों के नाम के उल्लेख के बिना अपूर्ण रहेगा। जब मि० ए० टेलरी ने भदोही में कारखाना लगाने का निर्णय किया, तो वे अपने साथ मिर्जापुर के उस समय के प्रख्यात कारीगर हाजी मोहम्मद जहूर एवं मुंशी अब्दुल अहाद खान जैसे लोगों को ले आये, जिन्होंने कारीगरों के नमूनों का प्रदर्शन ग्रेट ब्रिटेन के कई बड़े नगरों में किया। मुंशी अब्दुल अहाद खान बहुत ही ख्यातिनामा डिजाइनर थे। इन्होंने भारतीय इरानी नमूनों का अत्यन्त ही आकर्षक मिश्रण प्रस्तुत किये। वर्तमान समय में इनके पौत्र मोहम्मद मुस्तफा खान एण्ड ब्रदर्स, भदोही के अग्रणी कालीन निर्यातक हैं, जिनकी फर्म M/s A Aziz Khan & Sons कालीन की दुनिया में विश्व विख्यात है। परन्तु कालीन उद्योग का वास्तविक

विकास सन् 1960 के बाद ही हुआ, जब इस उद्योग का तीव्र गति से विस्तार हुआ एवं उत्पादन में विविधता लाई गयी। इसके पहले तक सिर्फ इंग्लैण्ड ही कालीनों का आयातक देश था, परन्तु 1960 के बाद जर्मनी, फ्रांस आदि देशों के बाजारों में प्रवेश के साथ ही भदोही के कालीन उद्योग में क्रांतिकारी परिवर्तन हुये। पहले 30 गांठ प्रति वर्ग इंच वाले कालीनों का ही उत्पादन होता था, परन्तु इरानी नमूनों एवं किस्म के विकास के साथ 250 गांठ प्रति वर्ग इंच की जटिल परन्तु आकर्षक नमूनों वाली कालीनों का उत्पादन भी तीव्र गति से बढ़ा। यह अपने आप में एक बड़ी उपलब्धि है, और कालीन उद्योग के उज्ज्वल भविष्य की ओर इंगित करती है। जहां ईरान में एक क्षेत्र में एक ही नमूनों की कालीन का निर्माण होता है, वहीं भदोही-मिर्जापुर क्षेत्र में प्रत्येक प्रकार के डिजाइन, रंगों का मेल एवं किस्म-हमादान से केसन प्रकार के कालीन का निर्माण किया जाता है।

3.4 उत्तर प्रदेश में कालीन निर्माण एवं निर्यात इकाइयाँ :

उत्तर प्रदेश में हस्त निर्मित कालीन उद्योग निःसन्देह असंगठित क्षेत्र का कुटीर उद्योग है। यह उद्योग परम्परागत आधार पर गांवों से जुड़ा, प्रचुर श्रम, प्रोत्साहक, निर्यातपरक उद्योग है। जो कि राज्य के 15 लाख बुनकरों एवं ग्रामीण श्रमिकों को उनके घरों या गांवों में रोजगार सुलभ कराता है। पूर्वी उत्तर प्रदेश में कालीन कुटीर उद्योग में सुदूर आंतरिक गांवों में अपने घरों में बुनकर हस्तशिल्पी अपने परिवार के सदस्यों या उसी गांव के अन्य व्यक्तियों की सहायता से

बुनाई कार्य करता है।

एक मोटे अनुमान के अनुसार पूरे उत्तर प्रदेश में लगभग 1.5 लाख करघे कालीन निर्माण में लगे हुये है। क्षेत्रवार सूची इस प्रकार है-

भदोही-मिर्जापुर	-	1,25,000
आगरा	-	10,000
अन्य जिले	-	15,000
कुल भारत	-	1,88,000

उपरोक्त तालिका से यह स्पष्ट है, कि भारत के कुल कालीन निर्माणरत करघों में लगभग 80% अकेले उत्तर प्रदेश में लगे हैं, और उसमें में भी 83% भदोही-मिर्जापुर क्षेत्र में लगे हुये। उत्तर प्रदेश में कालीन निर्माण एव निर्यात में लगी हुयी पंजीकृत इकाइयों की जिलेवार सूची तालिका-। में दी गयी है जो शोध ग्रन्थ में सन्दर्भ सूची के बाद संगलन है।

3.5 उत्तर प्रदेश में निर्मित कालीनों की किस्म, गुणवत्ता एवं मूल्य :

उत्तर प्रदेश में कालीन निर्माण केन्द्र के रूप में भदोही-मिर्जापुर, आगरा एवं शाहजहांपुर का विशेष महत्व इन केन्द्रों में निर्मित कालीनों की किस्म एवं गुणवत्ता के अनुसार भिन्न-भिन्न है।

उत्तर प्रदेश में आगरा में सबसे उच्चकोटि के मंहगे

कालीनों का निर्माण होता है। ये कालीन एकल बुनाई के होते हैं जिनमें प्रति वर्ग इंच में 200 से 450 गांठे होती हैं, जिनके निर्माण में न्यूजीलैण्ड से आयातित ऊन का प्रयोग होता है, जिसमें विशेष उज्ज्वलता एवं चमक होती है। इन्हें ही 'एन्टीक कार्पेट' कहते हैं। इनकी कीमत भी भारतीय ऊन से बने कालीनों की अपेक्षा अधिक होती है। [चित्र संख्या-3A]

भदोही-मिर्जापुर क्षेत्र में निर्मित कालीन अपने किस्म, गुणवत्ता, डिजाइनों में विविधता के कारण प्रसिद्ध हैं। इसी क्षेत्र में राज्य के 85% कालीन उत्पादन होता है। भदोही में 12-13 प्रकार के डिजाइनों में कालीन मिलते हैं। गुणवत्ता (Quality) के हिसाब से इनका वर्गीकरण किया जाता है। जैसे पांच सौ चालीस क्वालिटी, बारह सौ साठ क्वालिटी आदि, इनमें प्रति वर्ग इंच 180 गांठे या इससे अधिक भी होती हैं। मिर्जापुर में केवल एक क्वालिटी का कालीन बनता है। शाहजहांपुर में बने कालीन गुणवत्ता की दृष्टि से सबसे निम्नकोटि के माने जाते हैं जिनकी कीमत भी अपेक्षाकृत कम होती है। [चित्र संख्या-3B, 3C]

3.6 उत्तर प्रदेश में कालीन उद्योग का संगठनात्मक ढांचा एवं उत्पादन प्रक्रिया :

उत्तर प्रदेश में कालीन उद्योग का संगठनात्मक ढांचा अपने वर्तमान रूप में हर दृष्टि से अनूठा है। शत-प्रतिशत निर्यातपरक उद्योग होते हुये भी इस उद्योग में हर स्तर पर एक प्रकार की अनपौचारिक व्यवस्था है। परम्परागत सन्दर्भ

चित्र संख्या - 3A

30 प्र० में निर्मित कालीनों के विशिष्ट नमूनें

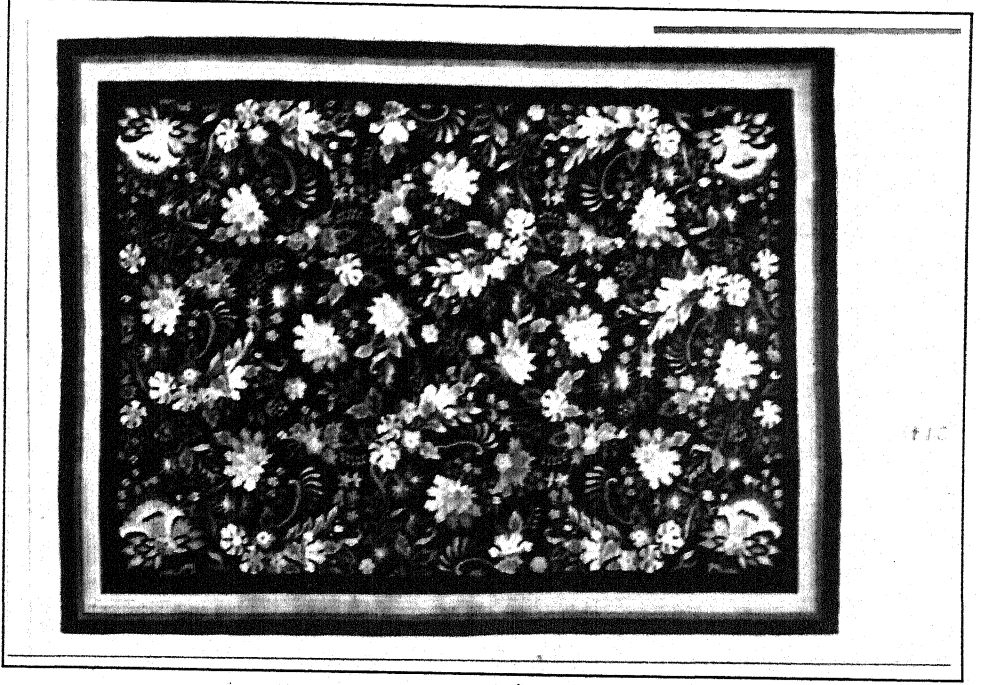

चित्र संख्या - 3A (1)

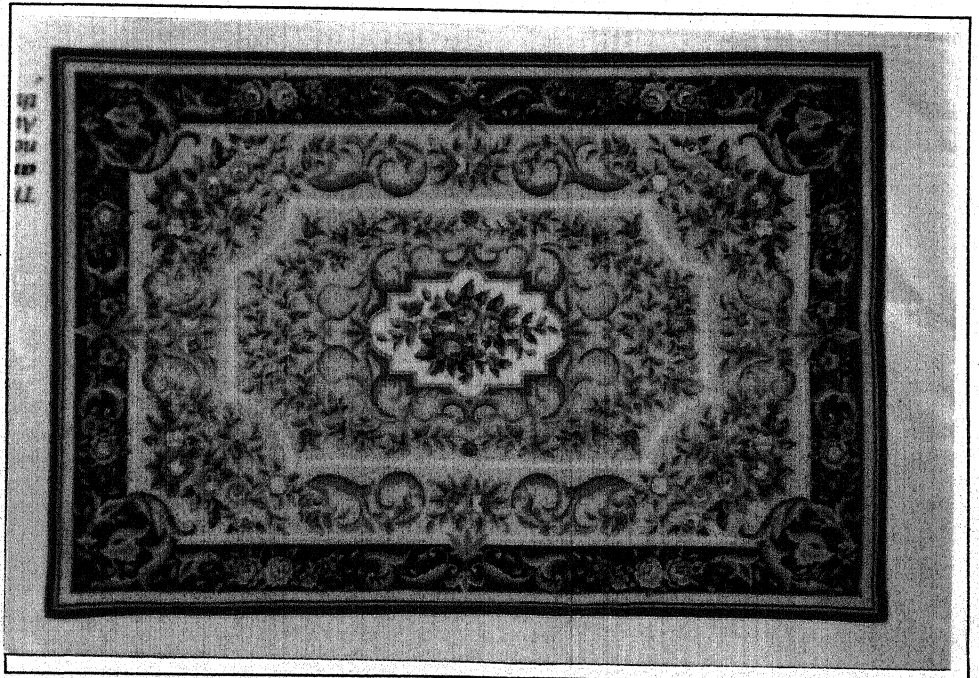

चित्र संख्या - 3A (2)

चित्र संख्या - 3B

30 प्र० में निर्मित कालीनों के विशिष्ट नमूने

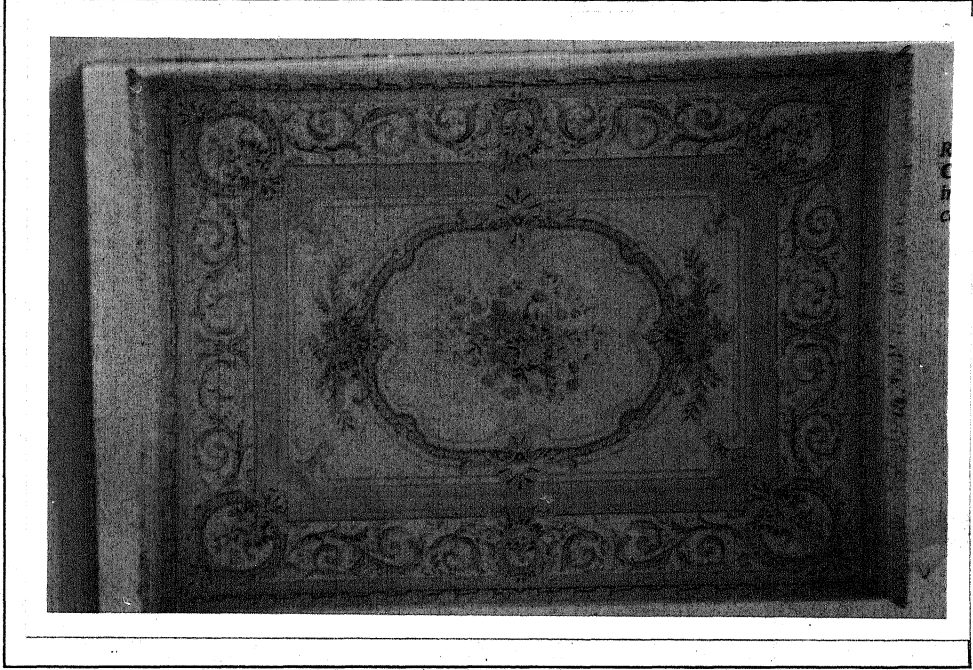

चित्र संख्या - 3B (1)

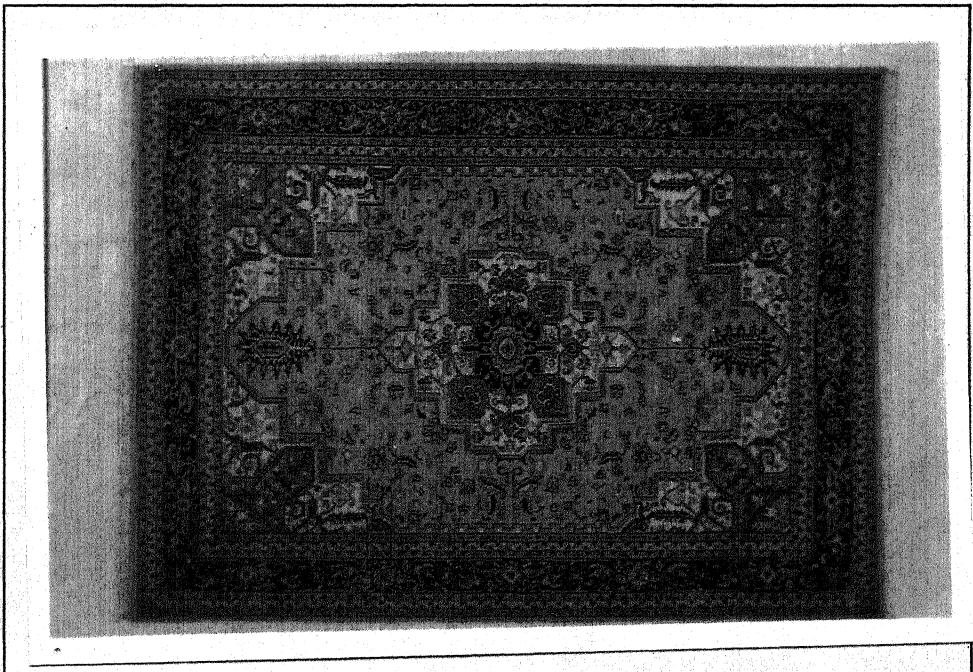

चित्र संख्या - 3B (2)

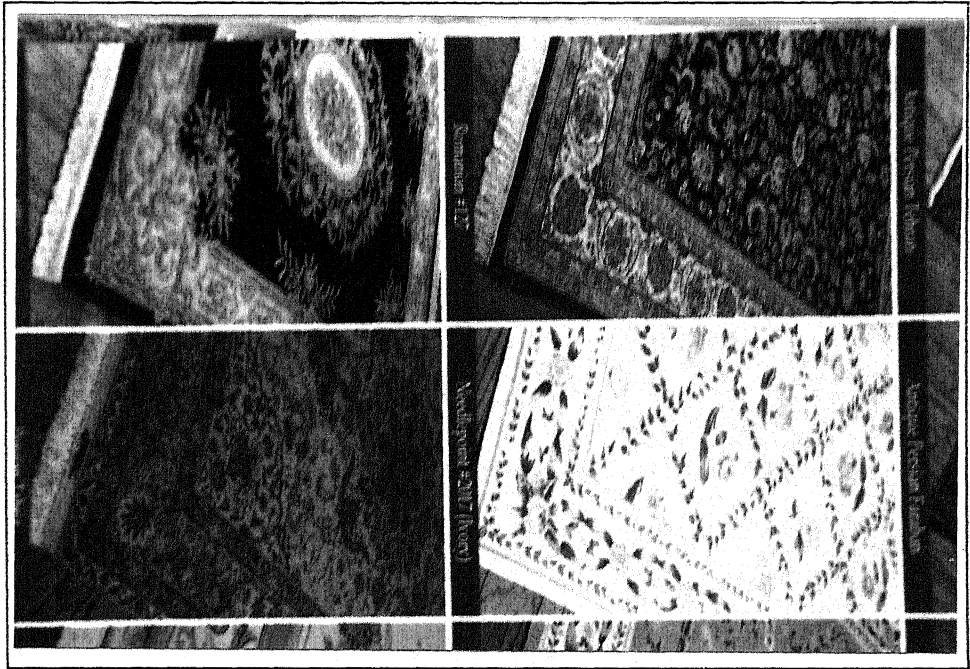

चित्र संख्या - 3B (3)

चित्र संख्या - 3C

30 प्र० में निर्मित कालीनों के विशिष्ट नमूनें

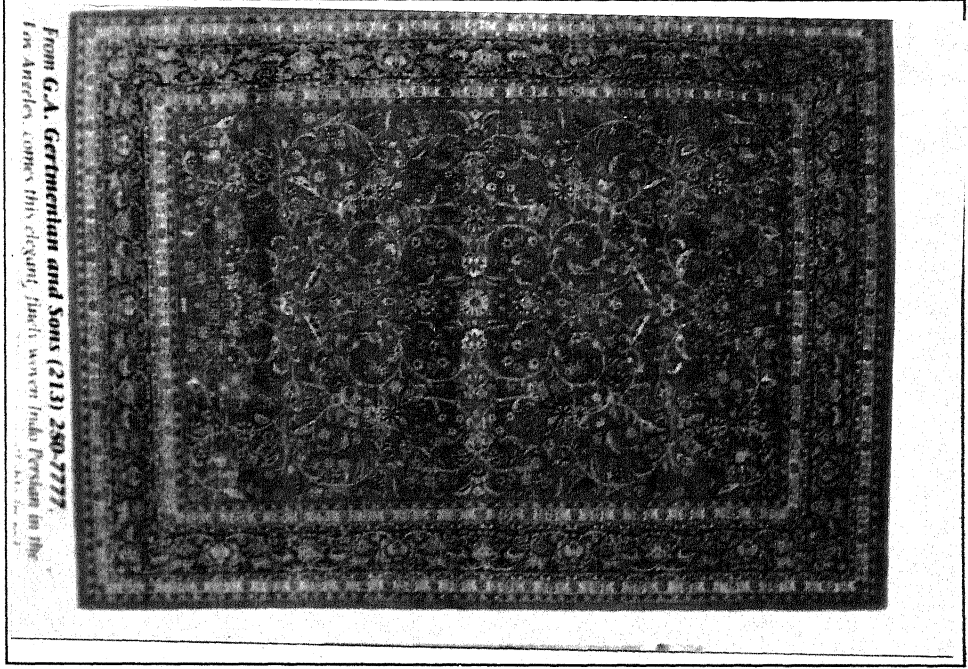

चित्र संख्या - 3C (1)

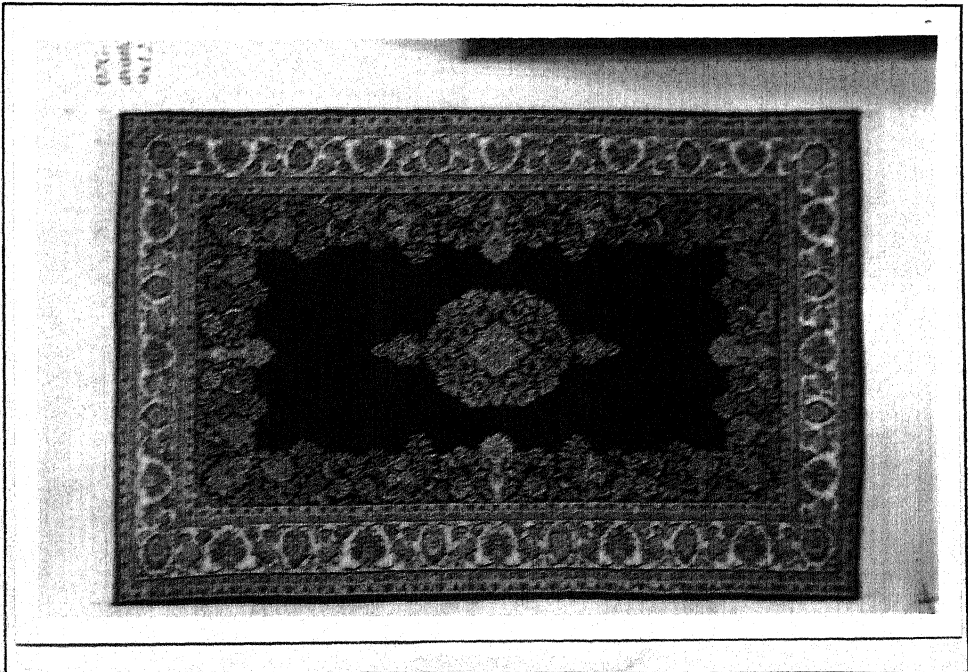

चित्र संख्या - 3C (2)

में एक भी संयंत्र या उत्पादन केन्द्र नहीं है, वरन् कार्ल की बुनाई, बुनकरों के द्वारा अपने गाँवों एवं घरों में की जाती है। जहाँ तक उत्पादन लागत का प्रश्न है, श्रम-मूल्य अंश सम्पूर्ण लागत में सर्वाधिक है। कालीन निर्माण प्रयुक्त मुख्य कच्चा माल ऊनी एवं सूती धागा रंग रसायन हैं। कालीन निर्माण की प्रक्रिया अत्यधिक जटिल परन्तु अत्यधिक आकर्षक एवं जटिल डिजाइनों की कालीन का निर्माण किसी भी प्रकार की मशीन के उपयोग के बिना ही किया जाता है। वस्तुतः इनका निर्माण हाथ से बुनी हुई गाँवों के द्वारा साधारण करघे पर किया जाता है।

उत्तर प्रदेश में कालीन निर्माता एवं निर्यातक की संख्या काफी अधिक है। इनमें कुछेक तो काफी बड़ी कम्पनियाँ हैं परन्तु अधिकांश लघु एवं मध्यम दर्जे की हैं। अधिकांश निर्यात इकाइयाँ कारपोरेट वर्ग में नहीं आती वरन् पारिवारिक व्यवसाय के रूप में पीढ़ी दर पीढ़ी चल रही है। परिणामस्वरूप स्वाभाविक रूप से अधिकांशतः इकाइयाँ आधुनिक प्रबंधन तकनीकी, डिजानिंग, उत्पादन नवीनीकरण एवं विपणन जैसी उद्योग की आधुनिक विधा को अपनाने में असमर्थ हैं।

3.7 कालीन उद्योग-ग्रामीण अर्थव्यवस्था की रीढ़

उ०प्र० में कालीन उद्योग रोजगार का आधार, नियमित प्रधान कृषि उद्योग है। इस उद्योग में कालीन निर्माण सामग्री प्रक्रियाएँ गाँवों में होती हैं। ग्रामीण परिवार के सदस्य खेती-बाड़ी एवं अपने प्रतिदिन के कार्यों से खाली होने

बाद शेष समय कालीन बुनाई में लगाते हैं। उन्हें इस कार्य में समय एवं कार्य सीमा की कोई बाध्यता नहीं होती है। वस्तुतः भदोही-मिर्जापुर क्षेत्र में कालीन उद्योग ग्रामीण अर्थव्यवस्था की रीढ़ है। एक अनुमान के अनुसार निर्यात आय की 60% राशि बनकरों के मजदूरी में व्यय होती है। अनुमानित है कि भदोही-मिर्जापुर क्षेत्र में 1000 करोड़ रुपये के निर्यात में से वार्षिक 600 करोड़ रुपये का भुगतान इस क्षेत्र के कालीन बुनकरों को बुनाई के मद किया जाता है। इससे कालीन बुनाई वाले गाँव की अर्थव्यवस्था उन्नत हुई है तथा बुनकर श्रमिकों के रहन-सहन का स्तर भी ऊँचा हुआ है एवं उनके जीवन में व्यापक खुशहाली आयी है।

बाल श्रमिक निषेध कानून द्वारा बालकों को बुनाई कार्य से हटाये जाने के बाद उत्पन्न शून्य को भरने के लिये महिलाओं को बुनाई प्रशिक्षण देना अपरिहार्य हो गया है। इससे कालीन उद्योग को जहाँ एक ओर बुनाई में बल मिलेगा वहीं दूसरी ओर ग्राम्य अर्थव्यवस्था को भी सहायता मिलेगी। वहीं परिवार के आय में उल्लेखनीय वृद्धि के साथ गाँवों में जीवन स्तर भी उन्नत होगा। महिलाओं को कालीन बुनाई से विरत रखने की सामाजिक रीति के खत्म होने से जहाँ एक ओर उनके सामाजिक सम्मान में वृद्धि होगी, वहीं उन्हें आर्थिक स्वतंत्रता भी प्राप्त होगी। अतएव महिलाओं को गृहस्थी से बंधे समय में कालीन बुनाई में लगाने के लिये पर्याप्त प्रोत्साहन दिया जाना आवश्यक है।

3.8 उत्तर प्रदेश की अर्थ व्यवस्था में ~~ग्रामीण~~ उद्योग का योगदान :

कालीन उद्योग का उ०प्र० की अर्थव्यवस्था में महत्वपूर्ण योगदान है। इसका अनुमान इसी तथ्य से लगाया जा सकता है कि वर्तमान समय में राष्ट्रीय निर्यात-निष्पादन में उ०प्र० का योगदान मात्रा 6 प्रतिशत है और राज्य के सम्पूर्ण निर्यात निष्पादन में लगभग 50 प्रतिशत योगदान हाथ से बुनी हुयी कालीनों का है। इस प्रकार कालीन उद्योग राज्य का विदेशी मुद्रा अर्जित करने वाला प्रमुख श्रोत है। बहुमूल्य विदेशी मुद्रा अर्जित करने के अलावा कालीन उद्योग राज्य के लगभग 15 लाख लोगों को रोजगार प्रदान करता है, जो कि मुख्य रूप से कालीन बुनाई एवं अन्य सम्बन्धित कार्यों जैसे कालीन की धुलाई एवं फिनिशिंग कार्य में लगे हुये हैं। कालीन उद्योग में लगे हुये बनकर एवं श्रमिक मुख्यतः ग्रामीण हैं, एवं समाज के गरीब कमजोर एवं पिछड़े वर्ग से सम्बन्ध रखते हैं। कालीन उद्योग इन्हें अतिरिक्त आय का साधन उपलब्ध कराता है।

(i) उत्तर प्रदेश में कालीन का निर्यात-व्यापार :

उ०प्र० में कालीन उद्योग सम्पूर्ण रूप से निर्यातपरक उद्योग है। राज्य में निर्मित 95% कालीन का निर्यात किया जाता है। भदोही-मिर्जापुर क्षेत्र का इस दिशा में महत्वपूर्ण स्थान है। यह क्षेत्र न केवल देश में निर्मित कालीन का 80% कालीन उत्पादन करता है, वरन् इस क्षेत्र के सम्पूर्ण उत्पादन का 99% से अधिक विदेशों को निर्यात कर दिया जाता है।

राज्य में कालीन निर्यात में सबसे महत्वपूर्ण भूमिका उन कुशल बुनकरों की है, जो कि विभिन्न गुणों, आकार, गाँठ, डिजाइन एवं रंग विन्यास के कालीन बुनने में सक्षम हैं, जो विदेशी आयातकों की विशिष्टतापूर्ण रुचि को सन्तुष्ट करता है। 30प्र0 में प्रधानतः क्रोम-डाई की रासायनिक रूप से घुली हुयी इरानी डिजाइन की कालीनों का उत्पादन होता है। विगत कुछ वर्षों से भदोही-मिर्जापुर क्षेत्रा विदेशो में विशेषकर जर्मनी में बढ़ती हुयी मांग को देखते हुये नेपाली कालीनों का निर्माण भी होने लगा है।

(II) कालीन निर्यात की प्रगति :

30प्र0 में कालीन उद्योग का इतिहास यद्यपि काफी पुराना है, परन्तु इसके पूर्णतः निर्यातपरक उद्योग में रूपान्तरण का इतिहास सिर्फ पिछले तीन दशक का है। स्वतंत्रता के प्रथम दो दशकों की स्थिरता के बाद 70 के दशक में अन्तर्राष्ट्रीय बाजार में अचानक बढ़ी माँग के कारण कालीन निर्यात में एकाएक कई गुना वृद्धि दर्ज की गयी। कालीन का वार्षिक निर्यात मूल्य जो कि सन् 1947-48 से सन् 1964-65 तक 3 करोड़ रुपये से 5 करोड़ के मध्य स्थिर था वहीं सन् 1971 में अचानक बढ़कर 11 करोड़ रुपये हो गया। भारत में 90 के दशक में शुरू की गयी आर्थिक उदारीकरण के साथ ही सन् 1994-95 में कालीन का वार्षिक निर्यात मूल्य बढ़कर 1822 करोड़ रुपये हो गयी। इस प्रकार पिछले 10 वर्षों में कालीन निर्यात में अभूतपूर्व वृद्धि हुयी है। तालिका नं० II एवं चित्र नं० 4, 4-A में

कालीन निर्यात की प्रगति को स्पष्ट रूप से समझा जा सकता है। तालिका III एवं चित्र नं० 5, 5-A में विभिन्न उत्पादों के निर्यात की वृद्धि दर दर्शायी गयी है।

तालिका - 11

कालीन के निर्यात दर में वार्षिक प्रगति

निर्यात वर्ष	निर्यात करोड़ (रु०में)
1961-1962	4.42
1970-1971	10.94
1981-1982	173.48
1990-1991	507.00
1991-1992	745.00
1992-1993	992.00
1993-1994	1390.00
1994-1995	1822.40
1995-1996	1959.80
1996-1997	2060.04

श्रोत : Carpet Export Promotion Council, Bhadohi

चित्र - 4
कालीन के निर्यात दर में वार्षिक प्रगति

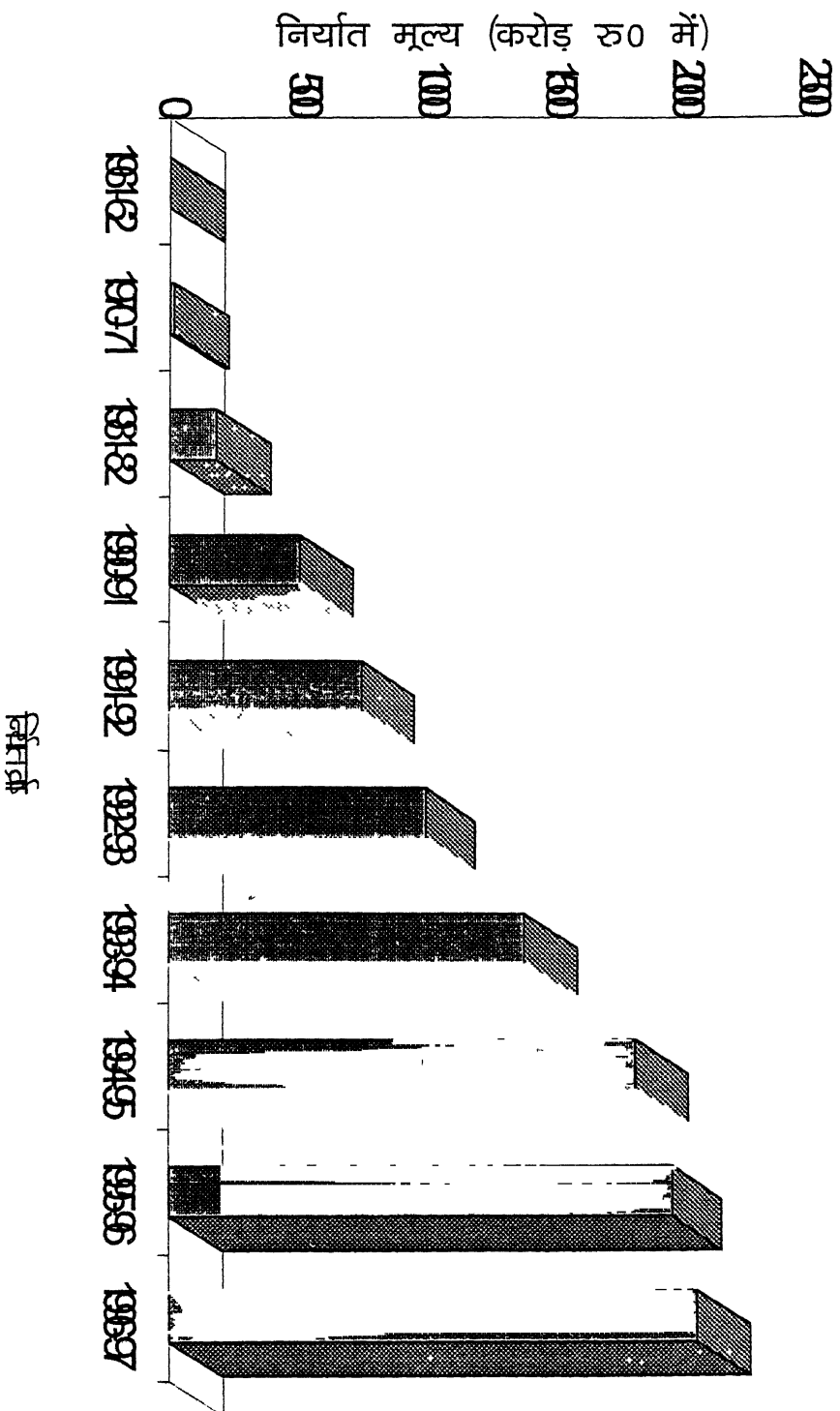

चित्र - 4 A
कालीन के निर्यात दर में वार्षिक प्रगति

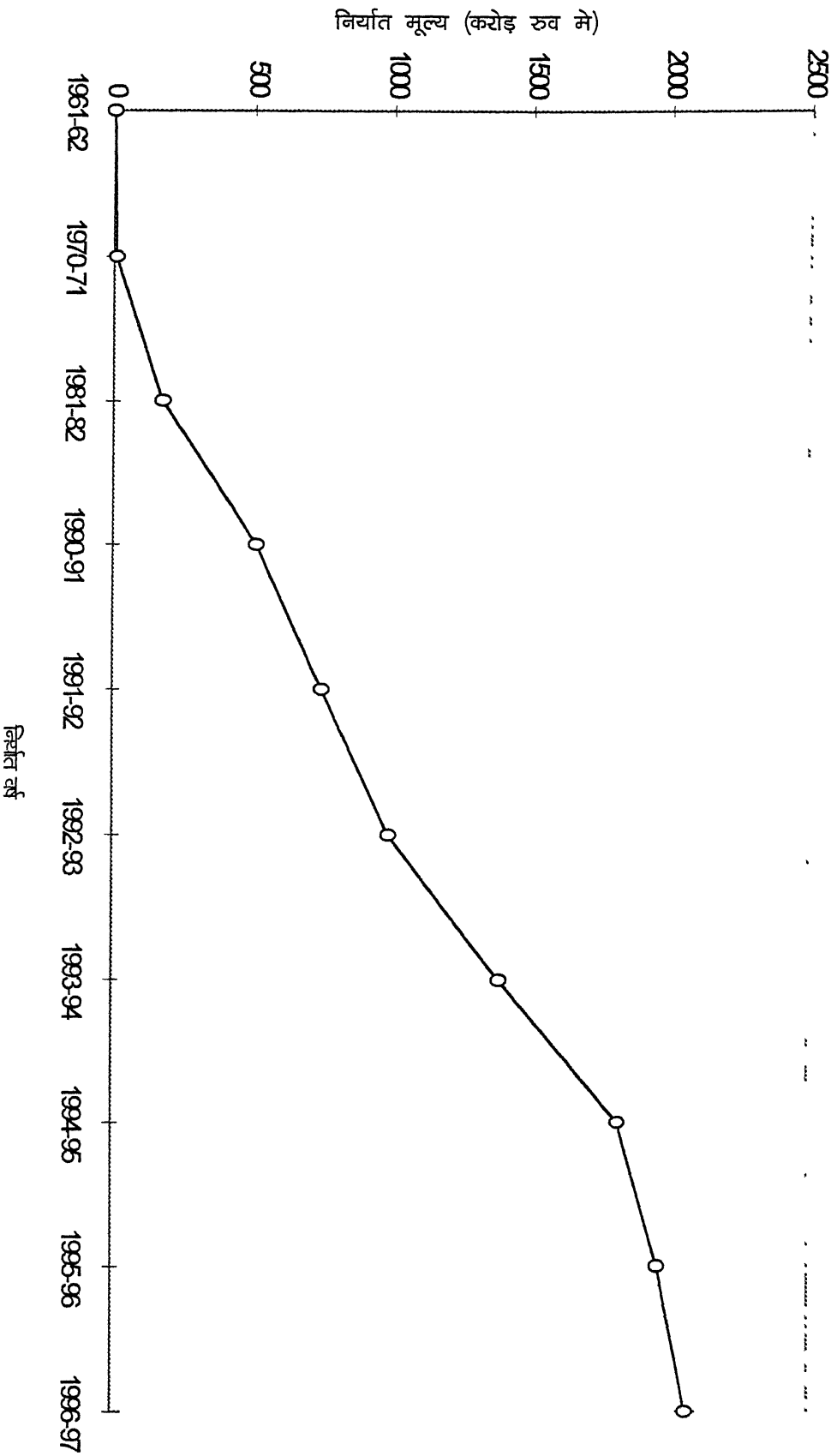

तालिका- III

विभिन्न कालीन उत्पाद की वार्षिक वृद्धि दर

वर्ष	ऊनी कालीन	वृद्धि प्रतिशत	सिल्क कालीन	(करोड रुपये में)		
				वृद्धि प्रतिशत	कृत्रिम रेयन कालीन	वृद्धि प्रतिशत
1991-92	628 00	-	52 41	-	64 01	-
1992-93	842 85	+34 2	69 24	+32 36	80 00	+24 9
1993-94	1196 85	+42 04	88 90	+28 49	104 25	+30 31
1994-95	1591 85	+33 02	107 60	+21 25	122 95	+17 98
1995-96	1699 50	+6 76	118 95	+10 60	142 86	+16 31
1996-97	1795 44	+5 65	120 33	+1 16	144 27	+00 99

श्रोत : Carpet Export Promotion Council, Bhadohi.

चित्र - 5
विभिन्न कालीन उत्पाद की वार्षिक वृद्धि दर

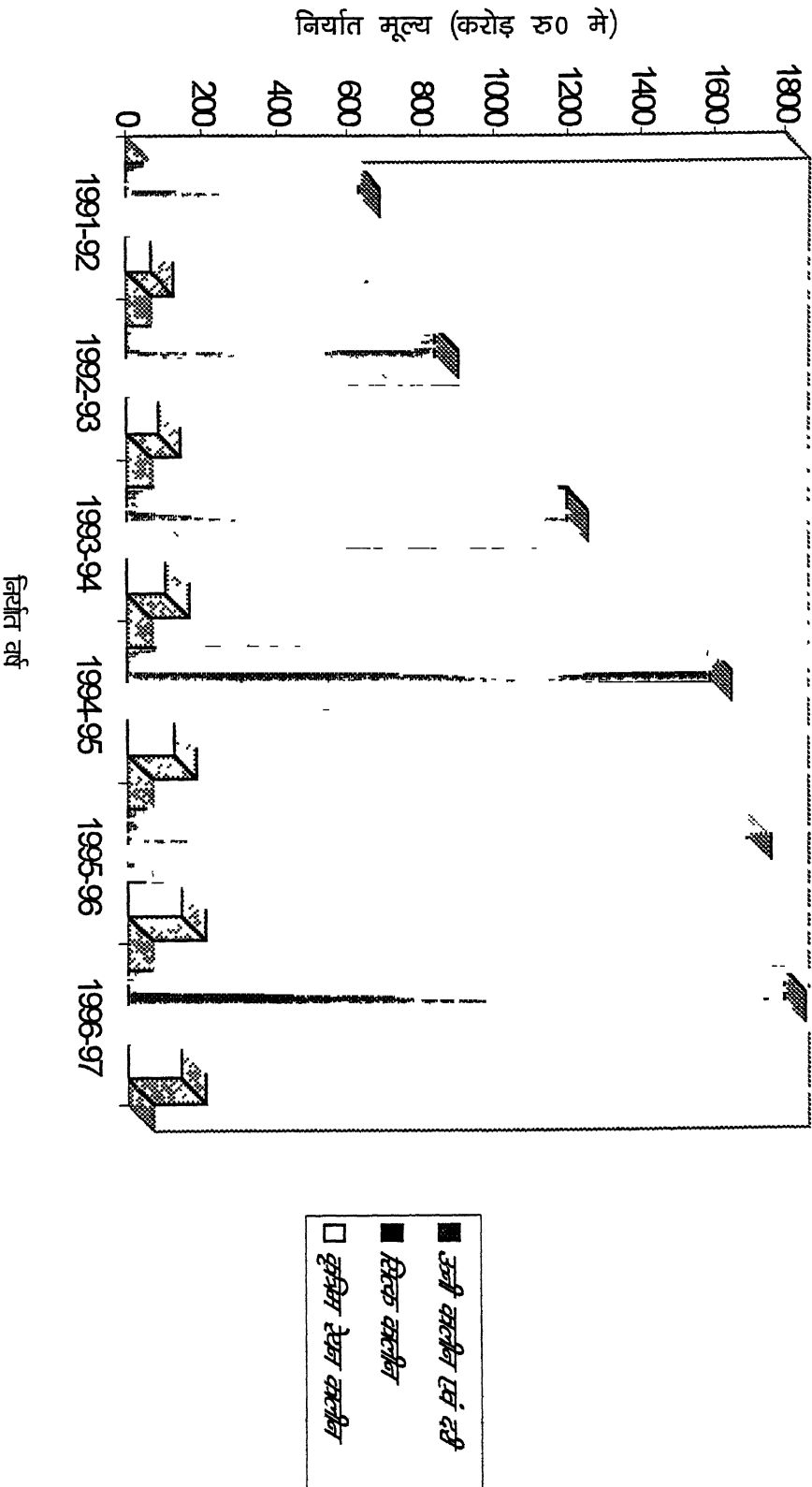

चित्र - 5 A
विभिन्न कालीन उत्पाद की वार्षिक वृद्धि दर

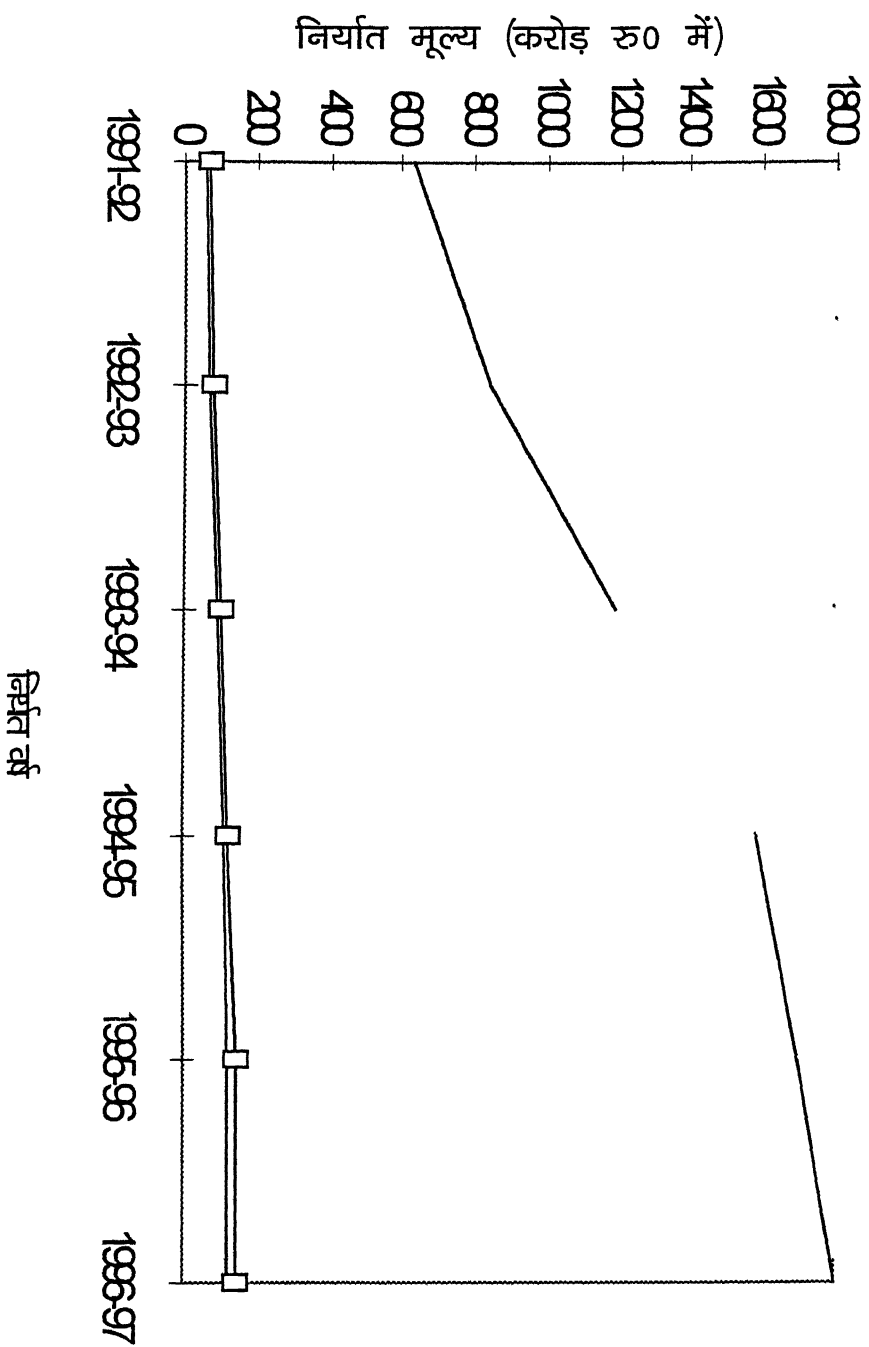

(iii) कालीन निर्यात में वृद्धि के कारण :

30प्र0 में कालीन निर्यात में हुयी अभूतपूर्व वृद्धि का प्रमुख कारण 70 के दशक में कालीन निर्माताओं के द्वारा प्रसिद्ध प्राचीन डिजाइनों (Oriental) को अपनाना रहा है। हमारे कुशल बुनकरों ने सभी परम्परागत नमूनों को हरप्रकार के रंग-मेल में हुबहू उतार कर यूरोपीय बाजारों में धूम मचा दी। हमारे दक्ष बुनकरों लगभग सभी उपलब्ध डिजाइनों को चाहे वह कितना भी जटिल हों कालीनों में उतराने की सफलता पाई है। परम्परागत नमूनों वाली नई कालीन यूरोपीय बाजारों, विशेषकर जर्मनी में अपनी गुणवत्ता एवं मूल्य के कारण अत्यधिक पसन्द की गयी। पिछले कुछ वर्षों से विशाल अमरीकी बाजार में भी भारतीय कालीन प्रवेश करने से सफल रही है।

(IV) कालीन का विश्वबाजार एवं मांग :

कालीन का विश्वबाजार मुख्यतः पश्चिमी यूरोप के विकसित देश एवं अमरीका तक ही सीमित है। विश्व के सबसे गतिशील कालीन बाजार में विश्व की कालीन निर्यात का 85% अंश खपता है। इनमें जर्मनी (43%), संयुक्त राज्य अमेरिका (12%), जापान (8%), इटली, (6%), स्विटजरलैण्ड (5%), इंग्लैण्ड (4%), आस्ट्रेलिया (4%), बेल्जियम-लक्जेमवर्ग (2%) एवं स्वीडन (1.5%) प्रमुख आयातक देश है। इनमें जर्मनी काफी समय से कालीनों का प्रमुख आयातक देश रहा है। जर्मनी के बाद संयुक्त राज्य अमेरिका

का स्थान है। पिछले कुछ वर्षों से जापान में कालीन की मांग काफी बढ़ी है।

विश्व में कालीन निर्यात में विकासशील देशों का एकाधिकार है। सम्पूर्ण कालीन निर्यात का 90% से अधिक भाग विकासशील देशों द्वारा ही किया जाता है। इरान विश्व में सर्वाधिक कालीन निर्यात करने वाला देश, जिसका कि विश्व के कालीन निर्यात बाजार में 28% भागेदारी है। इसके बाद क्रमश चीन और भारत का स्थान है। सम्पूर्ण निर्यात में भारत लगभग 20% बाजार का अधिकारी है। नेपाल चौथा सबसे बड़ा निर्यातक देश है। इन चार प्रमुख देशों के अतिरिक्त पाकिस्तान, टर्की, अफगानिस्तान आदि देश भी कालीन का निर्यात करते हैं।

यद्यपि विश्व कालीन बाजार में भारत 20% हस्तनिर्मित कालीन का निर्यात करता है, परन्तु भारत की सम्पूर्ण कालीन निर्यात में 85% से भी अधिक अकेले उ०प्र० से निर्यात किया जाता है, जिसमें भदोही-मिर्जापुर क्षेत्र का बहुत बड़ा योगदान है, जहां निर्मित 99% कालीन विदेशों को निर्यात कर दिया जाता है।

जर्मनी भारतीय कालीनो का सबसे बड़ा आयातक देश है। भारत के कुल कालीन निर्यात का लगभग 35% अकेले जर्मनी आयात करता है। संयुक्त राज्य अमेरिका भारतीय कालीनों का दूसरा प्रमुख ग्राहक है, जो कि कुल निर्यात का

लगभग 30% का खरीदार है। तालिका नं० IV चित्र नं० 6 भारतीय कालीनों के प्रमुख आयातकर्ता देशों का विवरण प्रस्तुत किया है।

जहां तक विश्व में कालीनों की किस्म के अनुसार मांग का प्रश्न है, 70% मांग हस्तनिर्मित इरानी डिजाइनों की है, जो कि विभिन्न प्रकार के रंग एवं आकार के होते हैं। कालीनों की गुणवत्ता की दृष्टि से विश्व बाजार में उच्च, मध्यम एवं निम्न तीनों कोटि की कालीन की मांग है। यूरोपीय बाजारों में निम्न एवं मध्यम कोटि की कालीनों की अधिक मांग है। यूरोपीय देशों द्वारा आयातित 90% कालीन इन्हीं दो कोटि की हैं। जबकि अमरीकी बाजार में उच्च एवं मध्यम कोटि के कालीन की खपत अधिक है। संयुक्त राज्य अमेरिका द्वारा आयातित 80% कालीन उच्च एवं मध्यम कोटि की होती है।

जर्मनी, जो कि विश्व में सबसे अधिक कालीन आयात करने वाला देश है, इरानी एवं नेपाली दोनों प्रकार की कालीनों में मध्यम एवं निम्नकोटि के कालीनों की खपत क्रमशः 50% एवं 40% है। जबकि यहां उच्चकोटि की कालीनो की मांग निरन्तर कम हो रही है। निम्नकोटि की कालीनों में प्रति वर्ग इंच गाँठों की संख्या 50 से कम होती है। जर्मनी में इसप्रकार की कालीनों का 40% निर्यात उत्तर प्रदेश के भदोही-मिर्जापुर क्षेत्र से होता है। मध्यम कोटि की कालीन जिनमें गाँठों की संख्या प्रति वर्ग इंच 50 से 300 तक होती है, भी जर्मनी में भदोही-मिर्जापुर क्षेत्र से ही

(20%) निर्यात की जाती है। संयुक्त राज्य अमेरिका में जहाँ मध्यम एवं उच्च कोटि की कालीन की मांग क्रमशः 20% एवं 60% हैं, भारतीय कालीनों का एकाधिपत्य है, क्योंकि राजनीतिक कारणों से अमेरिकी बाजार में ईरानी निर्मित कालीनों को प्रवेश नहीं मिल पाता है।

तालिका - IV

विश्व के विभिन्न देशों में कालीन निर्यात

(मूल्य-करोड़ रुपये में)

क्रम स०	देश	वर्ष 1991-92	वर्ष 1992-93	वर्ष 1993-94	वर्ष 1994-95	वर्ष 1995-96
1	जर्मनी	276.35	385.12	539.71	685.92	686.91
2	संयुक्त राज्य अमेरिका	261.10	332.09	473.34	580.40	592.81
3	स्विट्जरलैण्ड	37.81	47.85	52.05	78.25	78.52
4	यूनाइटेड किंगडम	27.10	32.16	35.02	56.05	61.80
5	जापान	16.03	27.95	41.15	70.20	87.83
6	इटली	18.34	30.35	40.53	71.35	72.73
7	कनाडा	23.18	27.45	49.44	43.82	49.06
8	नीदरलैण्ड	20.52	24.49	32.32	43.70	44.67
9	फ्रांस	13.51	17.71	24.82	28.60	37.12
10	ऑस्ट्रेलिया	9.96	14.25	19.94	30.18	30.84
11	अन्य देश	41.40	52.58	81.68	134.43	287.53
	कुल योग	745.00	992.00	1390.00	1822.40	1959.80

श्रोत : Carpet Export Promotion Council, Bhadohi

नोट : सभी आंकड़े भारत वर्ष के सन्दर्भ में हैं।

3.9 कालीन उद्योग के सम्मुख प्रमुख समस्याएँ :

(I) कच्चे माल की समस्या :

हस्त निर्मित कालीन एवं दरी निर्माण में कच्चे माल के रूप में 35 माइक्रान ऊन का प्रयोग होता है। भारत में विशेषतः 30प्र0 में कालीन योग्य ऊन के उत्पादन में भारी कमी होने के कारण, यहां का कालीन उद्योग पूर्णतः आयातित ऊन पर आश्रित है। 30प्र0 में कालीनों का निर्माण मुख्यत न्यूजीलैण्ड से आयात किये गये ऊन से होता है, जिससे कालीन के मूल्य पर प्रतिकूल प्रभाव पड़ता है। इसके लिये जरूरी है कि राज्य में ऊन का उत्पादन बढ़ाया जाय। 30प्र0 के पहाडी जिलों में जहाँ ऊन उत्पादन हेतु अनुकूल परिस्थितियाँ पायी जाती है, वैज्ञानिक रीति से भेड़ पालन द्वारा कालीन निर्माण योग्य ऊन के उत्पादन को बढ़ाने की पर्याप्त सम्भावना विद्यमान है। इस दिशा में प्रयास करके राज्य के कालीन उद्योग की आयातित ऊन पर निर्भरता कम की जा सकती है, और कालीन उत्पादन लागत को काफी कम किया जा सकता है। भारत में उत्पादित चोकला, मोगरा, नाली एवं जैसलमेरी ऊनी धागे कालीन बुनाई हेतु सर्वश्रेष्ठ माने जाते हैं, परन्तु इनके उत्पादन में वृद्धि न होने के कारण राज्य के निर्यातक/उत्पादकों को न केवल बहमूल्य विदेशी मुद्रा ऊनी धागे के आयात में व्यय करना पड़ता है, वरन् विदेशी मुद्रा बाजार के उतार-चढ़ाव से प्रभावित होना पड़ता है, जिनका अन्नतः प्रभाव कालीन के मूल्य पर पड़ता है।

कालीन निर्माण में ऊनी धागे के अरिक्कित सूती धागों एवं विभिन्न प्रकार के रासायनिक रंग का भी उपयोग किया जाता है। सूती धागे की आपूर्ति स्वदेशी बाजार से ही हो जाती है। परन्तु कालीन निर्माता मुख्यत विभिन्न प्रकार के रासायनिक रंग जिसमें aZO डाइ भी शामिल है, रंगों का प्रयोग करते हैं। aZO रंगों के **Carcinogenic** प्रभाव के कारण कई विकसित देशो ने, जिसमें भारतीय कालीन के सबसे प्रमुख आयातकर्ता जर्मनी भी है, इस प्रकार के उत्पादों के आयात पर प्रतिबन्ध लगा दिया है।* इसलिये निर्यातकों ने कुछ अन्य प्रकार के रंगों का प्रयोग, जो कि आयातकर्ता देशों को मंजूर हों आरंभ किया है। सरकार को इस प्रकार के रंगों के अनुसंधान कार्य को विभिन्न अनुसंधान केन्द्रों के माध्यम से प्रोत्साहन देना चाहिये।

30प्र0 के कालीन उत्पादकों का प्राकृतिक रंगों के प्रति रुझान विगत कुछ वर्षों से बढ़ने से प्रदेश के कालीन उद्योग में एक नये अध्याय की शुरुवात हुआ है। जो कि राज्य के लिये अत्यन्त लाभदायक साबित होगा, क्योंकि प्राकृतिक रंगों के उत्पादन से ग्रामीण जनता को रोजगार के अवसर प्राप्त होंगे। ज्ञातव्य हो कि प्राकृतिक रंगों का सबसे महत्वपूर्ण श्रोत वनस्पतियाँ हैं। केवल 30प्र0 में तीन सौ किस्मों की वनस्पतियाँ उपलब्ध हैं जिनसे रंग प्राप्त किये जा सकते हैं। विशेषज्ञों के अनुसार देश में उपलब्ध पाँच सौ प्रकार की

*Due to Carcinogenic effect of azo-based dyes, developed countries, particularly the largest in porter country, Germany, banned the import of textiles / fabrics using azo based dyes, (R P Srivastava, Niamatullah)

वनस्पतियों से 14 प्राकृतिक रंगों को संकेन्द्रित अर्क के रूप में विकसित किया गया है, जिसमें विभिन्न प्रकार के रंग तैयार कर दो घंटे के अन्दर ऊनी-सूती धागे रंगे जा सकते हैं। इस प्रकार के रंगों के व्यापक प्रचार-प्रसार के लिये भारत सरकार के उपक्रम नेशनल हैन्डलूम डेवलपमेंट कारपोरेशन लि० एवं विकास आयुक्त हथकरघा वस्त्र मंत्रालय के संयुक्त प्रयास से “प्राकृतिक रंगों द्वारा रंगाई एवं छपाई कार्यशाला” का आयोजन किया जा रहा है। देश के विभिन्न भागों में 29 प्रशिक्षण कार्यशालायें प्रायोजित करने के पश्चात् 30प्र० कालीन निर्यात निगम के सहयोग से प्रदेश की कालीन नगरी भदोही में 30वां प्रशिक्षण शिविर का आयोजन किया गया। जिसमें राज्य के दर्जनों रगसाजों ने भाग लेकर प्रशिक्षण प्राप्त कर प्राकृतिक रंगों के उपयोग के सम्बन्ध में विस्तृत जानकारी हासिल की। उल्लेखनीय है कि प्राकृतिक रंगों का मूल श्रोत मुख्यतः वनस्पति अवशेष जैसे प्याज का छिलका, अखरोट का छिलका, अनार व इमली का छिलका आदि। जो कि पर्यावरण संतुलन बनये रखने के लिये अत्यन्त उपयुक्त है। प्राकृतिक रंग पर्यावरण अनुकूल, स्वतः नष्ट हो जाने वाले तथा मनोहारी होते हैं। प्राकृतिक रंग विषैले नहीं होते हैं और स्वास्थ्य पर किसी प्रकार का प्रतिकूल प्रभाव नहीं डालते एवं वातावरण में प्रदूषण भी नहीं फैलाते। अतः विश्व प्रतिस्पर्धा में टिके रहने के लिए कालीन निर्यातकों को नई तकनीकी विकसित करके कालीन रंगाई में प्राकृतिक रंगों का अधिकाधिक प्रयोग के लिये प्रयासरत रहना चाहिये। इस दिशा में सरकारी सहयोग एवं प्रोत्साहन भी आवश्यक है।

(II) आधुनिक तकनीक का अभाव :

उ०प्र० में कालीन उद्योग पूर्णतः नियंत्रितपरक होते हुये भी अभी भी प्राचीन परम्परागत ढांचे में जकड़ा हुआ है, जिसमें आधुनिक तकनीकी सुविधाओं के प्रयोग का अभाव है, जो कि अन्ततः कालीन की गुणवत्ता एवं मूल्य को प्रभावित करता है। कालीन की गुणवत्ता न केवल उसमें प्रयुक्त गांठों के घनत्व पर निर्भर है, वरन् डिजाइन, रंग, चमक, ऊन की क्वालिटी आदि भी महत्वपूर्ण है। जबकि प्रदेश के कालीन निर्माण में रंगाई, धुलाई, प्रोसेसिंग एवं डिजाइनिंग आदि में आधुनिक तकनीकी का प्रयोग न के बराबर है।

उ०प्र० में कालीनों की बुनाई मुख्यतः लकड़ी के बनें करघे, जिन्हें बुनकर अपने घरों में लगाये रखते हैं, पर होती है। इन लकड़ी के करघों की उत्पादकता अपेक्षाकृत कम है। एवं कम टिकाऊ होती है, और लगातार प्रयोग से इन करघों के जोड़ ढीले पड़ जाते हैं जिनका प्रभाव कालीन की गुणवत्ता पर तो पड़ता ही है, साथ ही बुनकरों को भी अधिक परिश्रम करना पड़ता है। ये लकड़ी के करघे न केवल अधिक स्थान घेरते हैं, वरन् इनको एक निश्चित स्थान पर ही लगाया जाता है, जिसको बुनकर अपनी सुविधानुसार इधर-उधर स्थान्तरित नहीं कर पाते हैं। इस दिशा में NPC द्वारा तैयार किये गये हल्के स्टील के पोर्टबल करघे काफी सुविधाजनक हैं। ये करघे काफी मजबूत एवं टिकाऊ हैं साथ ही इनमें जोड़ों के ढीले होने की समस्या नहीं है। चूंकि ये करघे पोर्टबल हैं, इसीलिये इन्हें किसी एक स्थान पर लगवाने की

जरूरत नहीं है। बुनकर इसे अपनी सुविधानुसार अपने घर के कहीं भी रखकर बुनाई का काम कर सकते हैं। ये करघे बहुत सीमित स्थान घेरते हैं, और करघे पर ही बुनकर के बैठने के लिये सीट बनी होती है, जिस पर बैठकर बुनकर आराम से बुनाई कर सकते हैं। (चित्र नं०-7)। इनकी कीमत भी अधिक नहीं है। कालीन उत्पादकों को इन करघों के प्रयोग को बढ़ावा देना चाहिये। सरकार को इन करघों पर सबसिडी लागू कर बुनकरों को लकड़ी के बने करघों के स्थान पर NPC द्वारा निर्मित करघों को लगाने में समुचित सहायता एवं प्रोत्साहन प्रदान करना चाहिए। बुनकरों को भी चाहिए कि नाबाई आदि सस्थाओं से कम ब्याज पर ऋण लेकर नये करघे लगाने चाहिए। सरकार NPC को आर्थिक सहयोग करके उसके द्वारा विकसित करघो को अधिक मात्रा में उत्पादन करने के लिये प्रेरित करे।

आधुनिक करघों के अतिरिक्त ऊनी धागों की कताई, रंगाई, धुलाई, सुखाने आदि की प्रक्रिया में आधुनिक तकनीकी के उपयोग से बड़े पैमाने पर उत्पादन को बढ़ावा दिया सकता है। इस दिशा में सरकार द्वारा भदोही में एक कालीन तकनीकी संयंत्र खोलने का प्रयास किया जा रहा है, जो कि क्षेत्र के कालीन उत्पादकों को तकनीकी सहायता देने का प्रयास करेगा एवं नई तकनीक के लिये अनुसंधान कार्य भी करेगा।

(iii) कुशल प्रशिक्षित बुनकरों का अभाव :

हस्त निर्मित कालीन उद्योग मुख्यतः श्रम प्रधान उद्योग

चित्र सख्या 7.A

SIDE VIEW

20 MM

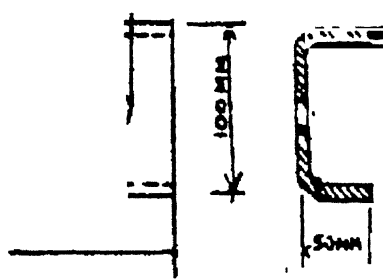

100 × 50 × 6 'U' CHANNEL
 MATL M.S.
 NO OFF : 2

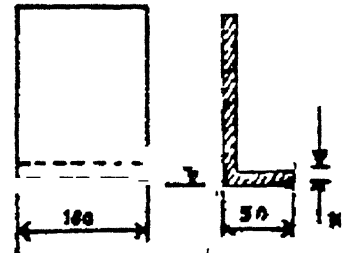
FIXED BRACKET

100 × 50 × 10 'L' ANGLE
 MATL : M.S.
 NO OFF : 2

MAIN FRAME SUPPORT CHANNEL

50 × 50 × 5 'L' ANGLE
 MATL M.S.
 NO OFF 2

चित्र संख्या 7.B

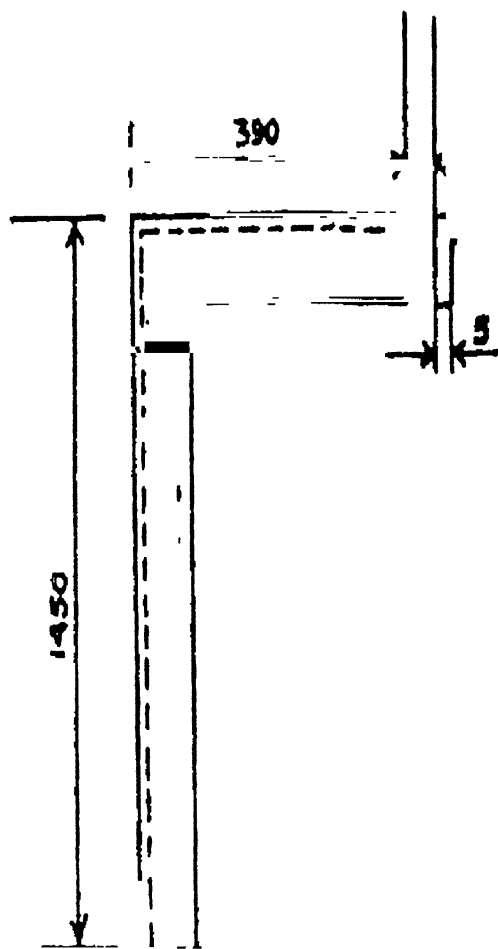
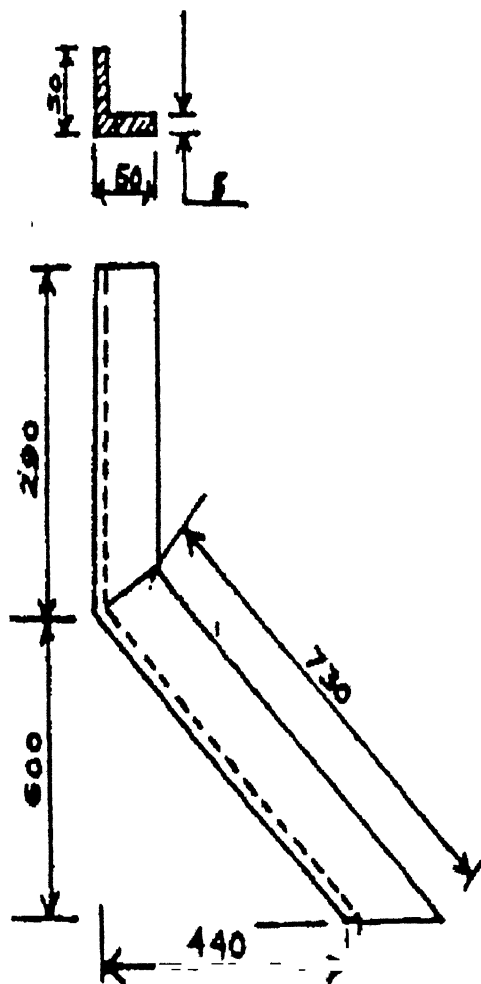
MAIN FRAME (LEFT)MAIN FRAME (RIGHT)

चित्र संख्या 7.C

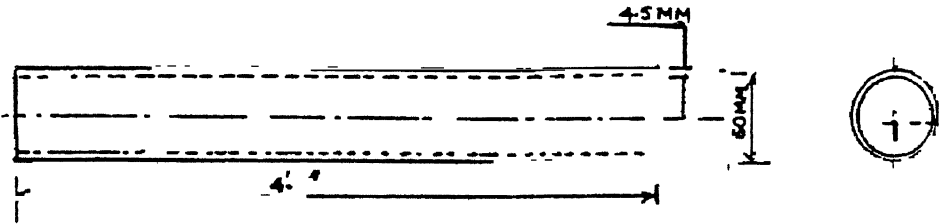

60MM Ø 4.5 MM THICK 'C' CLASS ERW PIPE
 MATL MC
 NO OFF 2

SLIDING BRACKET

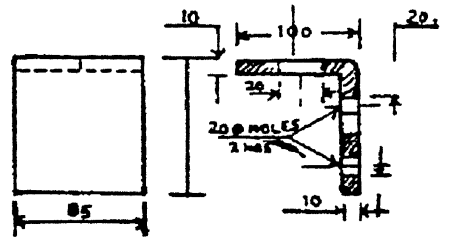

100 × 100 × 10 L' ANGLE
 MATL MS NO OFF 2

Component Specifications

80
है। सम्पूर्ण उत्पादन मूल्य का 40% से 70% केवल श्रम मूल्य के रूप में है। कालीन निर्माण में लगे हुये, सभी प्रकार के कारीगरों में बुनकरों का स्थान सबसे महत्वपूर्ण है। वस्तुतः बुनकरों पर ही कालीन उद्योग का भविष्य निर्भर है। पिछले कुछ वर्षों में कालीन निर्यात में अभूतपूर्व वृद्धि ने, कुशल बुनकरों के अभाव को प्रकट कर दिया। स्वभावतः निर्यात वृद्धि दर को बनाये रखने के लिये कुशल बुनकरों एवं अन्य कारीगरों की संख्या में निरन्तर वृद्धि की आवश्यकता है।

इस सन्दर्भ में बाल श्रमिक समस्या का उल्लेख करना भी आवश्यक है, जिसने कालीन उद्योग को काफी बदनाम किया है। इसके लिये देशी एवं विदेशी मीडिया के कुछ तत्व जिम्मेदार हैं, जिन्होंने कालीन निर्माण में लगे बाल श्रमिकों की संख्या तथा हानिकारक कार्य पद्धति, बधुआ मजूरी, एवं शोषण आदि को काफी बढ़ा-चढ़ा कर प्रस्तुत किया है। वस्तुतः बाल श्रमिक कुशलता की दृष्टि से सबसे निम्नकोटि के हैं तथा वे कालीन बुनाई का कार्य अपने घरों में करते हैं, न कि किसी फैक्टरी में। इसके अतिरिक्त कालीन निर्माता एवं निर्यातक बुनकरों को मेहनताना उनके द्वारा किये गये कार्य की गुणवत्ता एवं मात्रा के आधार पर करते हैं, न कि बुनकरों की आयु एवं लिंग के अनुसार। आयातक देशों को इन तथ्यों की सही जानकारी नहीं है।

इस दिशा में सरकार द्वारा कुछ प्रशिक्षण कार्यक्रम चलाये जा रहे हैं। इसमें हस्तकला विकास कार्यालय द्वारा

चलाया जा रहा प्रशिक्षण कार्यक्रम उल्लेखनीय है। 30प्र0 में भदोही में इस प्रकार का केन्द्र है। इन प्रशिक्षण केन्द्रों में अनुभवी मास्टर बुनकरों के द्वारा प्रशिक्षण दिया जाता है। पाठ्यक्रम इस तरह विभाजित किया गया है जिससे प्रशिक्षार्थी बुनाई की बुनियादी बारीकियों को सीख सकें तथा अपने कला को निखार सकें। इस प्रशिक्षण स्कीम में 1984-85 में कुछ सुधार किये गये एवं नये पाठ्यक्रम के तहत न केवल बुनाई बल्कि कालीन को करघे से उतारने के बाद की जाने वाली प्रक्रियाओं जैसे धुलाई, छटाई, फिनिशिंग आदि को भी शामिल किया गया है।

यद्यपि कालीन बुनकर एक बार गांठ बाँधने की कला को सीखते ही पैसा कमाने लगते हैं, परन्तु बुनकरो की तमाम क्रियाओं जैसे बुनाई, ऊनी, धागों की रंगाई, धागों को लपेटना, करघा लगाना, नमूनों को ठीक से समझना, छटाई आदि में पूर्णतः पारंगत होने में कई साल लगते हैं। प्रशिक्षण में लगने वाले इतने लम्बे समय को देखते हुये इसमें लगे श्रमिकों को कुशलता के आधार पर वर्गीकृत करना आवश्यक है। इतनी जटिल प्रक्रिया में लगे रहने के बावजूद इनकी मजदूरी काफी कम है। यही कारण है कि बहुत से प्रशिक्षित बुनकर कालीन बुनाई के स्थान पर अन्य जीविका अपनाने को मजबूर हो जाते हैं जिनसे उन्हें अधिक आय की उम्मीद रहती है। इस सन्दर्भ में इस दोषपूर्ण सरकारी नीति का उल्लेख करना आवश्यक है, कि बुनकरों के लिये सरकार द्वारा निर्धारित न्यूनतम मजदूरी अन्य सरकारी प्रतिष्ठानों में कार्यरत श्रमिकों के बराबर है, जिन्हें किसी विशेष प्रकार की

दक्षता की आवश्यकता नहीं है। कालीन उद्योग के भविष्य के लिये जहाँ प्रशिक्षित बुनकरों एवं श्रमिकों की आवश्यकता है, वहीं प्रशिक्षित बुनकरों का आकर्षण कालीन बुनाई पर बनाये रखने के लिये उन्हें यथोचित श्रम-मूल्य देना भी आवश्यक है, अन्यथा इस श्रमप्रधान उद्योग का भविष्य खतरे में पड़ सकता है।

(IV) आधारभूत संरचना सम्बन्धी समस्यायें :

उ०प्र० के कालीन निर्माण क्षेत्रों में बुनियादी सुविधाओं का अभाव, निहित संभावनाओं के अनुसार उद्योग के फलने-फूलने में एक बड़ी बाधा है। भदोही-मिर्जापुर क्षेत्र निम्न समस्याओं से पीड़ित है-

सड़के :

किसी भी उद्योग के बहुमुखी विकास के लिये सड़क यातायात का विशेष महत्व होता है। क्योंकि स्थानीय स्तर पर आवागमन के लिये सड़क मार्ग ही सुविधाजनक होते हैं। भदोही-मिर्जापुर के सम्पूर्ण कालीन परिक्षेत्र में सड़कों की दयनीय स्थिति के कारण उद्योग में लगे सभी लोगों को भारी कठिनाई का सामना करना पड़ता है। परिणाम स्वरूप विदेशी आयातक इस क्षेत्र में आने से कतराते हैं। इसमें शीघ्र सुधार की आवश्यकता है। साथ ही निकटवर्ती वाराणसी हवाई-अड्डे से भदोही कालीन क्षेत्र में सीधा सड़क मार्ग न होने से भी निर्यातकों एवं आयातकों दोनों को असुविधा का

सामना करना पड़ता है।

बिजली :

सम्पूर्ण कालीन उत्पादन क्षेत्र बिजली की अघोषित कटौती से पीड़ित रहता है। जिसका सीधा प्रभाव कालीनों के उत्पादन पर पड़ता है। उद्योग के विकास के लिये आवश्यक है कि पूरे कालीन उत्पादन परिक्षेत्र में बिजली की 24 घंटे आपूर्ति सुनिश्चित की जाये।

दूरसंचार व्यवस्था :

सम्पूर्ण कालीन उत्पादन क्षेत्र में दूर संचार व्यवस्था विश्वसनीय नहीं है। यद्यपि हाल ही में इलेक्ट्रानिक एक्सचेंज के स्थापित हो जाने से टेलीफोन एवं फैक्स की सुविधा उपलब्ध है लेकिन अक्सर ये लाइन खराब रहती है। कालीन जैसे निर्यातपरक उद्योग के लिये विश्वसनीय दूर संचार व्यवस्था अति आवश्यक है। साथ ही परिक्षेत्र को INTERNET सेवा से भी जोड़ना समय के अनुसार मांग है।

होटल-आदि व्यवस्था :

उ०प्र० के कालीन उत्पादन परिक्षेत्र में अच्छे होटल आदि का भी अभाव है। फलस्वरूप विदेशी ग्राहकों को वाराणसी में ठहरना पड़ता है, एवं कालीन परिक्षेत्र में आने के लिये 3-4 घंटों की अत्यन्त कष्टदायक यात्रा धूल भरी टूटी सड़कों पर

करना पड़ता है। यही कारण है कि विदेशी आयातक भदोही-मिर्जापुर क्षेत्र की यात्रा करने से कतराते हैं एवं व्यवसाय दिल्ली-मुम्बई जैसे महानगरों से ही संचालित करते हैं। परिणामस्वरूप कालीन निर्यात व्यवसाय धीरे-धीरे महानगरों में ही केन्द्रित होने लगा है।

जल अभाव एवं निकासी की समस्या :

सम्पूर्ण कालीन उत्पादन परिक्षेत्र के प्रमुख स्थानों जैसे भदोही, ज्ञानपुर, गोपीगंज, खमरिया, माधोसिंह, घोषिया, नयी बाजार आदि में पानी की निकासी की उचित व्यवस्था के अभाव में सर्वत्र नारकीय दृश्य दिखायी पड़ता है। सड़को-गलियों में गंदे पानी के जमाव से वातावरण प्रदूषित रहता है। जल निकासी की समस्या के स्थायी समाधान हेतु समस्त निकायों को सीवर तथा नालियों के निर्माण को प्राथमिकता देनी चाहियें।

(V) कानूनी एवं कर सम्बन्धी समस्यायें :

हस्त निर्मित कालीन उद्योग शत प्रतिशत निर्यातपरक ग्रामीण कुटीर उद्योग है, परन्तु वर्तमान समय में यह तमाम कानूनी एवं कर अधिनियमों के जाल में जकड़ा हुआ है, जिससे उद्योग की वृद्धि एवं विकास प्रभावित हो रहा है।

व्यापार कर अधिनियम :

हस्त निर्मित ऊनी कालीन एवं दरियों की बिक्री राज्य के

अन्दर एवं देश में नगण्य है, परन्तु व्यापार कर से सम्बन्धित विविध प्रक्रियाओं को पूरा करने की वैधानिक बाधयता है, जिसमें पर्याप्त समय एवं शक्ति की बर्बादी होती है। अतएव कालीनों एवं दरियों की ग्रामीण कुटीर उद्योग का उत्पादन होने के कारण इसे 30प्र0 व्यापार कर के प्रावधानों से मुक्त किया जाना आवश्यक है।

साथ ही साथ ऊनी कालीन एवं दरियों की बुनाई में प्रयुक्त होने वाले ऊनी धागों पर व्यापार कर 2% + अधिभार तथा अन्य कच्चे मालों पर ऊँचे दर व्यापार कर का प्रावधान है। जबकि उत्पादित कालीन एवं दरियाँ शत-प्रतिशत विदेशों को निर्यात कर दी जाती हैं। अतएव ऊनी धागों तथा अन्य प्रयुक्त होने वाले कच्चे मालों पर व्यापार कर का कोई औचित्य नहीं है। इसे समाप्त किया जाना चाहिये। इस सम्बन्ध में उल्लेखनीय है कि व्यापार कर के रूप में कालीन उद्योग से प्राप्त आय की तुलना में अधिक धन एवं शक्ति इसे प्राप्त करने में व्यय करना पड़ता है।

30प्र0 के आस-पास के प्रान्तों में भी कालीनों एवं दरियों पर कोई व्यापार कर नहीं है। इस सम्बन्ध में यह भी उल्लेखनीय है, कि कालीन बुनाई का कार्य पड़ोस के प्रान्तों जैसे बिहार, मध्य प्रदेश में भी तेजी से फैल रहा है, तथा बुनाई के पश्चात् तैयार कालीनों के 30प्र0 के अन्दर आते समय सम्बन्धित सीमा पर स्थित चेक पोस्ट पर व्यापार कर अधिकारियों द्वारा भी अनावश्यक रूप से कच्चा माल ले जाते एवं तैयार कालीन वापस लाते समय सम्बन्धित व्यक्तियों का

उत्पीड़न किया जाता है। कालीन उद्योग के सतत् विकास हेतु इस प्रकार की अड़चनों को दूर किया जाना चाहिये, क्योंकि बुनकरों एवं कालीन निमाताओं के बीच कोई सीधा व्यापारिक सम्बन्ध नहीं होता है।

आयात लाइसेंसों की बिक्री एवं हस्तान्तरण पर व्यापार कर :

भारत सरकार द्वारा कालीन निर्यात की वृद्धि हेतु निर्यातकों को भारत के बाहर से कच्चे माल आदि को आयात करने हेतु लाइसेंस जारी किये जाते हैं। पूर्व में इन लाइसेंसों की बिक्री तथा हस्तान्तरण पर व्यापार कर का प्रावधान कर दिया गया था, परन्तु 30प्र0 शासन द्वारा सम्यक् विचारोपरान्त दिनांक 06.10.95 की अवधि के पूर्व प्राप्त लाइसेंसों पर व्यापार कर समाप्त कर दिया गया। परन्तु निर्यातकों को इस प्रकार के आयात लाइसेंस दिनांक 06.10.95 के बाद भी भारत सरकार द्वारा जारी किये गये जिन्हें निर्यातकों द्वारा कच्चे माल के आयात हेतु बिक्री या हस्तान्तरित करने पर उन्हें 30प्र0 में व्यापार करके रूप में 10% व्यापार कर तथा 2% अधिभार कुल 12% भुगतान करना पड़ता है, जबकि दिल्ली में यह मात्रा 2% है एवं गुजरात राज्य में इसे समाप्त कर दिया गया। अन्य राज्यों में इसे जल्द ही समाप्त करने की प्रक्रिया चल रही है। भारत सरकार के वाणिज्य मंत्रालय द्वारा भी सभी राज्यों में इसे समाप्त करने के निर्देश दिये गये हैं। 30प्र0 में भी इसे शीघ्र ही समाप्त किया जाना चाहिये।

आयकर अधिनियम के अन्तर्गत 'स्रोत पर कर' की कटौती' प्रावधान : ⁸⁷

आयकर अधिनियम के अन्तर्गत रूपये 20,000 से अधिक भुगतान किये जाने पर 'स्रोत पर कर की कटौती' (TDS) के अन्तर्गत कालीन बुनकरों तथा अन्य कारीगरों के समस्त भुगतान पर 2% की दर से उक्त कर की कटौती अनिवार्य है। कालीन उद्योग के ग्रामीण रोजगारपरक कुटीर उद्योग के स्वरूप को देखते हुये 'स्रोत पर कर की कटौती' का प्रावधान बुनकरों तथा अन्य कारीगरों पर पूर्णतः अव्यवहारिक एवं गलत है, क्योंकि इस उद्योग में विभिन्न प्रक्रियाओं में लाखों मजदूर लगे हुये हैं। जिन्हें अनावश्यक रूप से इस प्रावधान के कारण परेशान होना पड रहा है, जबकि आयकर की सीमा के अन्तर्गत वे नहीं आते हैं। इस सम्बन्ध में 'वाणिज्य सम्बन्धी संसदीय स्थायी समिति' (1995-96) द्वारा 'कालीन उद्योग के सम्बन्ध में' अपने 22वें प्रतिवदेन में की गयी, सिफारिश का उल्लेख करना आवश्यक है। 'समिति ने बुनकरों को 20,000 अधिक के भुगतान पर टीडीएस के रूप में 2 प्रतिशत कटौती के मामले पर विचार किया और यह पाया कि जबकि ऐसी बात सच हो सकती है कि कोई बुनकर बहुत से निर्माताओं से 20,000 रूपये से अधिक का भुगतान ले सकता है, परन्तु अधिकांशतः बुनकरों का एक समूह एक कालीन का उत्पादन करने में शामिल होता है, जो अन्ततः इस राशि को आपस में बाँट लेते हैं। अतः समिति टीडीएस की जारी रखने में कोई औचित्य नहीं समझती और इसकी बजाय सरकार से यह आग्रह

करती है, कि वह इसे समाप्त कर दें।

कारखाना अधिनियम एवं श्रम कानून :

उ०प्र० कारखाना अधिनियम के अन्तर्गत सभी इकाइयाँ जिसमें विद्युत चालित मशीनें नहीं हैं, तथा 10 कारीगर कार्य करते हैं, तथा वे इकाइयाँ जहां विद्युत चालित मशीनों के साथ 5 कारीगर कार्य करते हैं, कारखाना अधिनियम के अन्तर्गत आते हैं। जबकि संशोधित कारखाना अधिनियम सं० 1361 दिनांक 8 मई 1993*के अनुसार कालीन विनिर्माण से सम्बन्धित कार्यों के सम्बन्ध में एक व्यक्ति पर भी कारखाना अधिनियम नहीं लागू होता है, जिसके कारण कालीन उद्योग के समक्ष कुटीर उद्योग के रूप में अनेक कठिनाइयां उत्पन्न होती हैं। जबकि देश के अन्य राज्यों में स्थिति इससे भिन्न है। उ०प्र० में इस अधिनियम में संशोधन की आवश्यकता है। 'वाणिज्य सम्बन्धी संसदीय समिति' (1994-96) ने भी अपने 22वें प्रतिवेदन में कालीन उद्योग के सन्दर्भ में निम्न सिफारिश की है -

“उद्योग के विकास को सरल बनाने की दृष्टि से यह आवश्यक है, कि श्रम कानूनों की समीक्षा की जाय, और एक ही छत के नीचे 50 व्यक्तियों तक के नियोजन की छूट देने पर विचार किया जाये।”¹

* राष्ट्रीय सहारा, लखनऊ, सोमवार 24 फरवरी, 1997

¹ राष्ट्रीय सहारा, लखनऊ, सोमवार 24 फरवरी, 1997

उधार (Clean D/A) की शर्तों पर निर्यात से उत्पन्न समस्यायें :

वर्तमान समय में भारत सरकार द्वारा उदारीकरण के नाम पर कालीन निर्यात को पूरी तरह से बंधन मुक्त कर दिया है, जिसका फायदा कालीन आयातक उठा रहे हैं और दुष्परिणाम कालीन निर्यातक उठा रहे हैं। वर्तमान समय में भारत सरकार ने कालीन को उधार निर्यात करने की छूट दे दी है, जबकि अप्रैल 1995 के पूर्व बिना बैंक द्वारा भुगतान की गारन्टी के कालीन निर्यात नहीं होता था।² परन्तु 1 अप्रैल, 1995 से कालीन निर्यात के सम्बन्ध में यह शर्त हटा दी गई, जिसके फलस्वरूप कालीन आयातक, आवश्यकता तथा अपने भुगतान क्षमता से अधिक कालीन आयात कर ले रहे हैं, जो विदेशों में 'डम्प' हो रहा है जिसके कारण हमारे कालीनों के वास्तविक मूल्य में गिरावट आ रही है, तथा वे भुगतान करते समय मूल्यों में डिस्काउन्ट की मांग करते हैं। फलस्वरूप करोड़ों रुपये की विदेशी मुद्रा का भुगतान समय पर नहीं हो पाता है। इस प्रकार इस नीति का फायदा कालीन आयातक तथा दुष्परिणाम निर्यातक उठा रहे हैं। इस नीति पर तुरन्त प्रतिबन्ध लगाया जाना चाहिये, अर्थात् कालीनों का निर्यात बिना बैंक गारन्टी या लेटर आफ क्रेडिट (L/C) के नहीं किया जाना चाहिये।

¹ राष्ट्रीय सहाय, लखनऊ, सोमवार 24 फरवरी, 1997

कालीन उद्योग : खतरनाक उद्योग की सूची में :

कालीन उद्योग को खतरनाक उद्योगों की श्रेणी में रखा गया है, जो कि अत्यन्त ही दुर्भाग्यपूर्ण है। वर्तमान समय एव परिस्थिति में इस उद्योग में कोई भी प्रक्रिया ऐसा नहीं है, जिसके कारण इसे खतरनाक उद्योगों की सूची में रखा जाय। कालीन बुनाई का कार्य विश्व के कई देशों में होता है, परन्तु यह कहीं भी खतरनाक उद्योगों की श्रेणी में नहीं आता।

कालीन बुनाई में प्रयुक्त हाने वाले सभी प्रकार के ऊनी धागे अब पूर्ण रूप से परिष्कृत एव अत्याधुनिक मशीनों द्वारा तैयार किये जाते हैं, जो किसी भी प्रकार से स्वास्थ्य के लिये हानिप्रद नहीं हैं। अतएव इसे खतरनाक उद्योगों की श्रेणी में रखने का कोई औचित्य नहीं है। भारत सरकार की 'वाणिज्य सम्बन्धी ससदीय स्थायी समिति' (1995-96) ने भी अपने 22वें प्रतिवेदन में इसे खतरनाक उद्योगों की श्रेणी से हटाने की सिफारिश की है।

“कालीन उद्योग में वर्तमान में अपनायी जाने वाली प्रक्रिया अब अधिक जोखिमपूर्ण नहीं है, इसलिए समिति सिफारिश करती है कि इस कानून को पुनरीक्षा करने की आवश्यकता है, जिसमें कालीन उद्योग के रूप में वर्जित किया गया है। सरकार को धागा उतारने इसके मिश्रण आदि से लेकर कालीन बुनाई की विभिन्न स्थितियों एवं प्रक्रियाओं का अध्ययन करना चाहिए और उद्योग को जोखिमपूर्ण उद्योग की सूची से हटा देना चाहिए।”*

* राष्ट्रीय सहारा, लखनऊ, सोमवार 24 फरवरी, 1997

बाल श्रम अधिनियम 1986 :

इस अधिनियम के अन्तर्गत कालीन बुनाई आदि कार्यों में 14 वर्ष से कम आयु के बच्चों को नियोजित करना संगीन अपराध है। जिससे सजा एवं जुर्माना दोनों का प्राविधान है। बाल श्रमिक समस्या पर बिस्तार से चर्चा अलग से अलगे अध्याय में की गई हैं।

(VI) पर्याप्त वित्तीय सहयोग का अभाव :

कालीन उत्पादन एक लम्बी निर्माण प्रक्रिया से जुड़ा हुआ है, इसीलिये कालीन उद्योग की जरूरते भी काफी अधिक है। इस तुलना में बैंक एवं अन्य वित्तीय संस्थाओं द्वारा विनियोग काफी कम है। वित्तीय संस्थाओं द्वारा विनियोग एवं कालीन निर्माण एवं निर्यात का अनुपात 1:2 से अधिक नहीं है, जबकि अधिकांश वित्तीय संस्थायें यह अनुपात 1:3 या 1:4 होने की अपेक्षा एवं अनुमान करती है। फलस्वरूप कालीन उद्योग को अपर्याप्त वित्तीय विनियोग का खामियाजा भुगतना पडता है, जिसका फायदा आयातक उठाते हैं। इसके अतिरिक्त यह भी देखा गया है कि कालीन बिक्री में कमी के दौरे में एवं मंदी के दौरान वित्तीय संस्थाओं एवं आयातकों द्वारा निर्यातकों को अकारण ही परेशान किया जाता है। अतएवं इस दिशा में विशेष उपाय करने की आवश्यकता है। वर्तमान समय में वित्तीय संस्थाओं द्वारा कम दर पर दी जाने वाली वित्तीय उधार की व्यवस्था इस प्रकार है-

1. प्रीशिपमेंट एडवांश, 180 दिनों तक - 7.5% वार्षिक
2. पोस्टशिपमेंट एडवांश, राष्ट्रीय ट्रांसजिट - 8.6% वार्षिक काल तक
3. पोस्टशिपमेंट एडवांश, Usance बिल - 8.6% वार्षिक के लिये, 180 दिनों तक
4. अधिकतम उधार दर, सभी अन्य प्रकार - 15% वार्षिक एडवांश पर

उपर्युक्त उधार दर अन्य सेक्टरों के उधार दर की तुलना में यद्यपि कम है ,तथापि कालीन निर्यातक अन्य देश जैसे-चीन, पाकिस्तान, ईरान आदि की तुलना में जहाँ ब्याज दर 6% वार्षिक से कम है, काफी अधिक है। अतः इन देशों से प्रतिस्पर्धा बनाये रखने के लिये कालीन निर्यातको को निम्न ब्याजदर पर वित्तीय सहायता की व्यवस्था करना आवश्यक है।

3.10 समस्याओं का संभावित समाधान :

हस्त निर्मित कालीन एवं दारियों का विश्व बाजार निरन्तर बढ़ता जा रहा है और ऐसा अनुमान है कि सन् 2000 के बाद भी कालीनों की माग बढ़ेगी। ऐसी स्थिति में कालीन उद्योग को, जो कि अनेक समस्याओं से ग्रस्त है, एवं जिसे विश्वबाजार में ईरान, चीन, नेपाल एवं पाकिस्तान जैसे देशों से तीव्र प्रतिस्पर्धा का सामना करना पड़ रहा है, अतः अपनी साख बनाये रखने के लिये अधिक प्रयास करने पड़ेंगे।

भारत में पाँचवी पंचवर्षीय योजना तक कालीन उद्योग को विदेशी मुद्रा अर्जनकारी एवं रोजगार के महत्वपूर्ण श्रोत के रूप में मान्यता नहीं मिल पायी थी। विगत दो दशकों में कालीन उद्योग के अभूतपूर्व विकास ने योजनाकारों को इस उद्योग में निहित संभावनाओं पर विचार करने को मजबूर कर दिया। वर्तमान समय में 2020 में कालीन उद्योग के समस्याओं के समाधान हेतु एवं इस उद्योग में निहित संभावनाओं के पूर्ण विकास हेतु निम्न कदम उठाये जाने आवश्यक है-

(I) सरकारी सहयोग :

हस्त निर्मित कालीन उद्योग यद्यपि असंगठित क्षेत्र का कुटीर उद्योग है परन्तु यथोचित सरकारी सहयोग एवं प्रोत्साहन मिलने से न केवल उद्योग की उत्पादकता बढ़ायी जा सकती, बल्कि ग्रामीण क्षेत्र में रोजगार के अवसर भी बढ़ाये जा सकते हैं। निम्न क्षेत्र में सरकार की महत्वपूर्ण भूमिका हो सकती है।

ढाँचागत सुविधाओं जैसे मानव संसाधन विकास, कर्ज-सुविधा, कच्चे माल की आपूर्ति, विपणन आदि का प्रसार एवं निर्माण में सरकारी सहयोग आवश्यक है। क्योंकि विकासशील अर्थव्यवस्था में बाजार शक्तियाँ (श्रम, उत्पाद, पूंजी) असंतुलित रहती हैं, एवं संसाधन मूल्य निर्धारित करती हैं, जो कि उनके वास्तविक मूल्य को नहीं दर्शाती हैं। इसलिए असंगठित क्षेत्र के उद्योग को असंतुलित बाजार व्यवस्था की कठिनाईयों से

बचाने के लिये सरकारी हस्तक्षेप आवश्यक है।

औद्योगिक विकास के तकनीकी पक्ष में भी सरकारी सहयोग की आवश्यकता है। यद्यपि कालीन उद्योग में आधुनिक तकनीकी के स्थान्तरण की संभावना काफी कम है, क्योंकि कालीन उद्योग का महत्व ही उसके हस्तनिर्मित होने में है, लेकिन तकनीक का उपयोग करघों में सुधार, डिजाइनों के

नवीनीकरण एवं बाजार अनुसंधान एवं व्यवसाय सम्बन्धी सूचनाओं के प्रसार एवं आदान-प्रदान में आवश्यक है। इन सुविधाओं के प्रसार एवं वृद्धि से ही कालीन उद्योग विश्व-बाजार में प्रतिबुद्धिता कर सकता है।

(II) मूलभूत ढांचागत सुविधायें :

* प्रशिक्षण कार्यक्रम :

कालीन उद्योग एक श्रम प्रधान उद्योग है, एवं कालीन बुनकर इस उद्योग की जान है। इन्हीं पर उद्योग का भविष्य निर्भर करता है। भविष्य की चुनौतियों का सामना करने के लिये एवं उत्पादन बढ़ाने के लिये बुनकरों की संख्या एवं कुशलता दोनों बढ़ाने की आवश्यकता है।

कालीन निर्माण एवं निर्यात को बढ़ावा देने के लिये सरकार द्वारा मानव संसाधन के विकास का प्रयास किया गया है, एवं बुनकरों के लिये अनेक प्रशिक्षण कार्यक्रम

चलाये गये हैं, परन्तु इस दिशा में सीमित सफलता ही प्राप्त हुयी है, क्योंकि इन प्रशिक्षण कार्यक्रमों से बनकरों में अपेक्षित दक्षता बढ़ाने में विशेष सफलता नहीं मिली है। इसीलिये उन प्रशिक्षण कार्यक्रमों में बुनाई कला के गुणात्मक सुधार की ओर ध्यान देना आवश्यक है। प्रशिक्षण को और अधिक बाजारोन्मुख बनाने एवं परम्परागत कुशलता को आधुनिक तकनीकी के समावेश से उच्चकोटि का बनाने की आवश्यकता है। सरकार को इस तरह की संस्थाओं को मुख्य कालीन क्षेत्रों में स्थापित करने की प्राथमिकता देनी चाहिये, क्योंकि निर्यातक स्वतंत्र रूप से इस तरह की प्रशिक्षण संस्थायें न स्थापित कर सकते हैं, और न चला सकते हैं।

(iii) वित्तीय सहायता :

असंगठित क्षेत्र के किसी भी उद्योग में अनौपचारिक संस्थानों के लिये पर्याप्त पूंजी जुटाना सबसे बड़ी समस्या है। कालीन उद्योग के मुख्य स्तम्भ बुनकरों के द्वारा संस्थागत ऋण की मांग न के बराबर है, क्योंकि उन्हें आवश्यक पूंजी निर्यातक ही उपलब्ध कराते हैं। निर्यातक विभिन्न व्यवसायिक बैंकों के द्वारा चलाये गये विभिन्न स्कीमों के अन्तर्गत निर्यात ऋण प्राप्त कर सकते हैं। परन्तु समस्या उन छोटी स्वतंत्र इकाईयों की है, जो कि कालीन उत्पादन सीधे बाजार में बेचने के लिये करते हैं। यद्यपि बैंक एवं वित्तीय संस्थायें इस तरह की इकाईयों को ऋण देने के लिये कुछ नई स्कीमें चला रही हैं तथापि इस क्षेत्र में अभी कोई भी प्रभावी एवं विश्वसनीय वित्तीय आदान-प्रदान व्यवस्था उपलब्ध नहीं है।

NABARD (National Bank of Agricultural and Rural Development) द्वारा Composite Loan Scheme के अन्तर्गत स्वतंत्र रूप से कार्य करने वाली इकाईयों को 10 प्रतिशत ब्याज दर पर ऋण देने का प्रावधान है। जबकि बैंक इस तरह की इकाईयों को Refinance Scheme के अन्तर्गत 6.5 प्रतिशत की दर प्रति बुनकर अधिकतम रूपये 30,000 ऋण प्रदान करती है। परन्तु बैंक किसी नामी मार्केटिंग संस्था के साथ गठजोड़ की शर्त पर ही कर्ज देने के लिये तैयार होते हैं, जिसे ऋण अदायगी में कोई समस्या न हों।* इस तरह के शर्त से स्वतंत्र इकाईयों के लिये ऋण प्राप्ति कठिन हो जाता है। फलस्वरूप स्वतंत्र इकाईयां अपने पारिवारिक फण्ड पर ही आश्रित रहती हैं, और अपना कारोबार नहीं बढ़ा पाती।

(iv) कच्चे माल की आपूर्ति :

कच्चे माल के अन्तर्गत केवल ऊनी, सूती, धागे, रासायनिक रंग ही नहीं आते वरन् अर्द्धनिर्मित माल एवं उद्योग के लिये आवश्यक यंत्र आदि भी इसमें शामिल हैं। कालीन जैसे ग्रामीण कुटीर उद्योग के लिये कच्चे माल की आपूर्ति की समस्या तीन स्तर पर होती है—अन्तर्राष्ट्रीय स्तर पर, राष्ट्रीय स्तर पर एवं स्थानीय स्तर पर। कालीन निर्यातक/व्यापारी राष्ट्रीय एवं अन्तर्राष्ट्रीय बाजार से कच्चे माल प्राप्त करते हैं, एवं इनकी रंगाई के बाद यह बनुकरों

के पास पहुँचती है। सरकार इस क्षेत्र में देश में ऊन के उत्पादन को बढ़ाकर एवं विदेशों से ऊन के आयात पर प्रतिबन्ध लगाकर जहां सस्ते एवं उच्च कोटि के ऊन की आपूर्ति सुनिश्चित कर सकती है। वहाँ इस प्रयास से कालीन के मूल्य में भी गिरावट आयेगी, जो अन्ततः भारतीय कालीनों को विश्वबाजार में प्रतिद्वन्द्धात्मक बढ़त प्राप्त करने में आसानी होगी।

इसके अतिरिक्त रंगाई के लिये आवश्यक रंग विशेषकर प्राकृतिक रंगों के प्रयोग को भी बढ़ावा देने की आवश्यकता है। जहां तक कालीन निर्माण में प्रयुक्त यन्त्रों का प्रश्न है, बुनकरों को साधारण औजार जैसे कैंची, पंजा, एव घोड़े के नाल के आकार के चाकुओं की आवश्यकता होती है। इन साधारण औजारों की गुणवत्ता विश्वसनीय होना आवश्यक है।

(V) बेहतर विपणन व्यवस्था :

किसी भी उद्योग एवं उत्पाद के लिये वास्तविक परीक्षा स्थल बाजार ही होता है। चूंकि कालीन का विश्व बाजार काफी विस्तृत है एव उपभोक्ताओं की प्राथमिकताएँ भी भिन्न है, इसके लिये एक चुस्त एवं पूर्णकालिक विपणन व्यवस्था का होना आवश्यक है।*

*The real test of the product is at the market place. As the market for the carpet industry is quite wide and consumers' preferences very, there is a need for having full fledged marketing intelligence (A K Vohra)

वर्तमान समय में कालीन के निर्यात को बढ़ावा देने एवं आवश्यक रणनीति निर्धारण करने का कार्य डेवलपमेंट आयुक्त (हैन्डीक्राफ्ट) जो कि टेक्सटाइल मन्त्रालय के साथ सलंग्न है, के हाथ में है। जबकि वाणिज्य मन्त्रालय के द्वारा अन्तिम निर्णय लिया जाता है। इस दिशा में निर्यातक समूह के निर्णय निर्धारण प्रक्रिया में प्रभावी भागीदारी को सुनिश्चित करने के लिये सन् 1980 में कालीन निर्यात सर्वधन परिषद (CEPC) की स्थापना की गयी। यह समिति सरकार को निर्यात प्रभावित करने वाले तथ्यों के बारे में सलाह देती है। विपणन व्यवस्था को सुदृढ करने के लिये निम्न तथ्यों पर ध्यान देना आवश्यक है-

खरीददारों की स्तर की पहचान :

दुर्भाग्य से हमारा निर्यात व्यवसाय आयातकों के चुनाव पर विशेष ध्यान नहीं देता है। निर्यातक हर स्तर के खरीददारों को एक नजर से देखते एवं विदेशी बाजार में आयातक की साख को जानने का प्रयास नहीं करते हैं। फलस्वरूप हर वर्ग के ग्राहक चाहे वह छोटी दुकान का मालिक हो अथवा बड़ी आयातक संस्था का एक स्तर की सेवा प्रदान की जाती है। वस्तुतः आयातकों के स्तर एवं स्थिति की पहचान करना आवश्यक है, एवं उन्हें यह भी अहसास कराना जरूरी है कि आयातक एवं निर्यातक दोनों ही व्यापार के लिये समान रूप से महत्वपूर्ण हैं। वर्तमान समय में निर्यातक आयातकों, डिपार्टमेंटल स्टोर्स व्यापारियों को एक ही मूल्य पर कालीन बेचते हैं। जबकि अक्सर यह

देखा गया है, कि डिपार्टमेंटल स्टोर एवं अन्य समूह अपनी जरूरतों को पूरा करने के लिये स्थापित यूरोपीय आयातकों के आर्डर कैंसिल कर देते हैं, बदले में स्थापित आयातक भारतीय निर्यातकों को तरह-तरह की बहानेबाजी करके कान्ट्रेक्ट समाप्त करने के लिये मजबूर करते हैं। इस तरह आर्डरों को निलंबित होने पर निर्यातकों को भारी नुकसान उठाना पड़ता है। इस तरह की परेशानियों से बचने के लिये ग्राहकों के स्तर की पहचान आवश्यक है। उसी के अनुसार कालीनो के मूल्य निर्धारण होने चाहिये।

स्टाक की अंधाधुंध बिक्री :

अक्सर निर्यातक अपने एकत्रित स्टॉक की बिक्री बहुत ही कम मूल्य पर अंधाधुंध कर देते हैं। इसमें उन्हें तत्कालिक आर्थिक क्षति तो उठानी ही पड़ती है साथ ही भविष्य में भी आयातक बिक्री मूल्य के निर्धारण में अनावयक रूप से मोल-तोल करने की लाभदायक स्थिति में हो जाता है। इस प्रवृत्ति के पक्ष में यह तर्क दिया जाता है कि अधिकांश निर्यातक आर्थिक संसाधनों के अभाव में बहुत लम्बे समय तक अपने उत्पादन को रोके रखने की स्थिति में नहीं होते हैं, परन्तु इस तरह की बिक्री से आयातक उद्योग एवं व्यवसाय को अपूर्णनीय क्षति तो पहुँचाते ही हैं और साथ-साथ निर्यातकों को अपने उत्पाद के मूल्य को कम रखने पर भी विवश करते हैं।

मंदीकाल में केन्द्रीय संस्था द्वारा खरीददारी :

पर्याप्त पूंजी की अनुपलब्धता हर वर्ग के निर्यातक को चाहे वह छोटा हो या मध्यम एवं बड़ा हो, लम्बे समय तक अपने स्टॉक को रोके रखने में अक्षम बनाती है। उन्हें नये उत्पाद के लिये अपने स्टॉक को हानि उठाकर भी बिक्री के लिये मजबूर होना पड़ता है। अन्यथा उनके उद्योग की निरन्तरता नहीं बनी रहती है। इस समस्या का समाधान सरकारी स्तर पर ही सम्भव है। इसके लिये किसी भी केन्द्रीय संस्था के द्वारा मंदी के समय काल में कालीनों की खरीददारी उचित मूल्य पर की जाने की व्यवस्था की जानी चाहिये।*

केन्द्रीय संस्था द्वारा मूल्य निर्धारण :

कालीन निर्यात संवर्धन परिषद (CEPC) एवं अखिल भारतीय कालीन निर्माता संघ (AICMA) मिलकर हर डिजाइन एवं गुणवत्ता के कालीनों के मूल्य निर्धारण कर अपने सदस्य निर्यातकों को निर्धारित मूल्य पर कालीनों को बिक्री करने के लिये बाध्य कर सकती है। इस तरह की स्कीम निर्यातकों में एक ही डिजाइन एवं एक ही गुणवत्ता के कालीनों के लिये गला काट प्रतियोगिता को रोकने के लिये आवश्यक है। अलग-अलग निर्यातकों द्वारा एक ही डिजाइन एवं गुणवत्ता के कालीनों के अलग-अलग मूल्य पर बेचे जाने से आयातकों

का विश्वास भंग होता है। अतः जितनी जल्दी इस तरह की स्कीम को लागू किया जाय कालीन उद्योग के दीर्घकालीन हित में लाभदायक है।

(vi) निर्यात बढ़ावा योजनायें :

कालीन उद्योग के विकास के लिये निर्यात को बढ़ाने के लिये आवश्यक है कि उसे उन तमाम अधिनियमों एवं कानूनों के जाल से मुक्त किया जाय , जो निर्माता-निर्यातकों के लिये समस्या बन गयी है। सबसे जरूरी है कच्चे माल के आयात के लिये नियमों एवं कानूनों को ढीला बनाना। निर्यातकों को वर्तमान आयकर नियमों से छूट देकर उन्हें व्यवसाय को बढ़ाने के लिये प्रोत्साहित करना आवश्यक है, वरन् कालीन उद्योग प्रगति के स्थान पर स्थिरता की ओर अग्रसर होगा, जो अन्ततः उसे विनाश के कगार पर ला सकता है।

(vii) डिजाइनों का विकास :

हस्तनिर्मित कालीनों की सुन्दरता एवं आभिजात्य उसके परंपरागत नमूनों में ही है जो कि मशीनों द्वारा नहीं बनायी जा सकती है। कालीन की आकर्षकता उसके नमूनों एवं रंगों के मेल पर निर्भर करती है। भारतीय बुनकर प्रधानतः ईरानी डिजाइनों की ही नकल उतारते हैं, परन्तु हमें अपने डिजाइनों का भी विकास करना चाहिये, जिसमें देश की प्राचीन सांस्कृतिक विरासत का मिश्रण हो। भगवान बुद्ध, शिव, कृष्ण, राम की प्रतिमा और इनसे जुड़ी हुयी धार्मिक कथाओं

पर आधारित डिजाइनों का विकास आवश्यक है। अंजता-एलोरा की गुफाओं में अनेक आकर्षक भारतीय मोटिफ़ उपलब्ध है। इसके अतिरिक्त मोर, तोता, हिरन जैसे देशी पशु-पक्षी आधारित डिजाइन भी बनाये जा सकते हैं। विश्व बाजार में नई पीढ़ी की रुचि में बदलाव को देखते हुए प्राकृतिक रंगों, रंगों के मेल एवं विभिन्न मोटिफों के मेल द्वारा नव प्रवर्तन आवश्यक है अन्यथा भारतीय कालीन डिजाइनों की पुनरावृत्ति से अपनी साख़ खो देंगे।* इसके साथ ही समय की मांग को देखते हुये कम्प्यूटर एडेड डिजाइनों (CAD) का प्रवेश भी आवश्यक है।

(viii) आधुनिक तकनीक :

यद्यपि कालीन उद्योग में आधुनिक तकनीक के अधिक उपयोग के अवसर कम हैं, क्योंकि उद्योग का महत्व ही इसके तकनीकी रूप से पिछड़ेपन में है। तथापि बुनाई के अतिरिक्त कालीन निर्माण से जुड़ी अन्य प्रक्रियाओं में आधुनिकीकरण संभव है, एवं इसकी आवश्यकता भी है। मुख्यतः ऊनी धागों की कताई, रंगाई की सुविधाओं, बेराई, धुलाई आदि प्रक्रियाओं में आधुनिक तकनीकी का उपयोग करके बड़ी निर्यातक इकाईयां स्थापित की जा सकती है। सबसे क्रांतिकारी परिवर्तन NPC द्वारा निर्मित पोर्टबल करघों के प्रयोग को बढ़ावा देकर लाया जा सकता है।

*The traditional designs are good no doubt, but we have to develop our own designs depicting the rich cultural heritage of India. Idols of Buddha, Shiva, Krishna, Rama may be incorporated through which the history and rich legends are commemorated. Indian motifs, as available in Ajanta and Ellora cover natural motifs of birds and animals like peacocks, parrots, deer, and . may be incorporated (Dr. (Mrs) S Patwardhan and Mr TR Rao)

देश में अभी तक कालीन पारम्परिक रूप से छोटे प्लान्टो पर धोये एवं तैयार किये जाते हैं। इस प्रकार से तैयार किये गये, कलीनों में वह 'गेटअप' नहीं आ पाता है, जो आधुनिक स्वाचालित प्लान्टो द्वारा धुलाई आदि किये गये कालीनों में आती है। देश में कालीनों की धुलाई के लिये आधुनिक तकनीक न उपलब्ध होने के कारण भारतीय कालीन श्रेष्ठ होते हुये भी ईरानी कालीनों से कम मूल्य प्राप्त करते हैं। इस दिशा में आधुनीकरण की तत्काल आवश्यकता है।

(IX) बाजार अनुसंधान एवं प्रोत्साहन :

किसी निर्यातपरक उद्योग में बाजार अनुसंधान का महत्व अत्यधिक है , जिसके अन्तर्गत व्यापारिक सूचनाओं का आदान-प्रदान, क्रेता-विक्रेता सम्मेलन, अन्तर्राष्ट्रीय व्यापार मेलों एवं प्रदर्शनियों में भाग लेना आदि सम्मिलित है। निर्यातकों के लिये आवश्यक है, कि वे विश्वबाजार की निरन्तर बदलती रुचि एवं मांग को प्रभावित करने वाले तथ्यों को समझने के लिये सदैव प्रयत्नशील रहे। इसके साथ ही मांग पूर्वानुमान क्षमता के विकास की भी आवश्यकता है। निर्यातक एवं उत्पादकों के लिये आवश्यक है कि भविष्य में किन डिजाइनों एवं रंगों की मांग बढ़ेगी, उसका बाजार अनुसंधान के माध्यम से पहले से ही अनुमान कर सके इसके लिये विश्व बाजार के निरन्तर गहन अध्ययन की आवश्यकता है। इसके अभाव से विश्व बाजार की उभरती मांग के साथ उत्पाद समायोजित सम्बन्ध करना कठिन होगा। विशेषता कालीन निर्माण की लम्बी प्रक्रिया के सन्दर्भ

में यह बहुत जरूरी है। बाजार की गुप्त सूचनाओं के अभाव में सबसे अधिक छोटे निर्यातक प्रभावित होते हैं। CEPC जैसी संस्थाएँ सेमीनार आदि का आयोजन करके छोटे निर्यातकों को उभरते हुये विश्व परिदृश्य एवं विश्व-बाजार की प्राथमिकताओं के बारे में आवश्यक जानकारी प्रदान कर सकती है। सरकार ने बाजार अनुसंधान के लिये निम्न विशिष्ट संस्थाओं को नियुक्त किया है -

-Indian Trade Promotion Organisation (ITPO)

-Indian Institute of Foreign Trade (IIFT)

-Carpet Export Promotion Council (CEPC)

पहली दो संस्थाएँ मुख्यतः बाजार अनुसंधान एवं बाजार अध्ययन, क्रेता-विक्रेता सम्मेलन एवं वाणिज्य सूचनाओं के प्रचार-प्रसार का कार्य करती हैं, जबकि CEPC देश में व्यापार मेला प्रदर्शनियों का आयोजन करती है, एवं विश्व के अन्य स्थानों में आयोजित मेलों एवं प्रदर्शनियों में भाग लेती हैं।

(X) बाजार विकास फण्ड (MDF) :

भारत सरकार के वाणिज्य मंत्रालय द्वारा नियंत्रित Market Development Fund को और अधिक सक्रिय करने की आवश्यकता है।*

वर्तमान समय में कालीन निर्यात के संदर्भ में निम्न परियोजनाओं के तहत MDF का सहयोग लिया जा सकता है -

- * बाजार/उत्पाद अनुसंधान, क्षेत्र सर्वेक्षण एवं अन्य अनुसंधान कार्यक्रम,
- * निर्यात पब्लिसिटी एवं सूचनाओं का प्रसार।
- * व्यापार मेले एवं प्रदर्शनियों में भाग लेना।
- * व्यापार प्रतिनिधि मंडल एवं अध्ययन टीम।
- * विदेशों में शाखाओं एवं कार्यालयों की स्थापना।
- * गुणवत्ता नियंत्रण एवं मालवहन पूर्व निरीक्षण।
- * निर्यात बीमा।
- * भारत के लिये बाजार-विकास हेतु अन्य कोई भी योजना,

MDF की सहायता मुख्यतः केन्द्रीय संस्थाओं एवं प्रतिष्ठित निर्यात समूहों को ही उपलब्ध होती है। इसलिये इसे अधिकाधिक सक्रिय करने की आवश्यकता है, जिससे छोटे निर्यातक भी इसका लाभ उठा सकें।

(XI) प्रदर्शनी एवं प्रचार :

कालीन का विश्व बाजार प्रधानतः उपभोक्ताओं के रुचि एवं मूल्यबोध पर पूर्णतः आश्रित है। कालीनों के ग्राहक, कला-सामग्रियों के संग्रहकर्ता एवं साधारण नागरिक जो मुख्यतः गृह सज्जा के लिये कालीन खरीदते हैं, दोनों प्रकार के हैं। इस संदर्भ में प्रदर्शनियों एवं विज्ञापन कालीन की मांग को बढ़ाने में बहुत ही सहायक होते हैं। परन्तु

अधिकांशतः निर्यातक, निर्यात बढ़ाने के लिये अपने व्यक्तिगत सम्बन्धों पर ही निर्भर पर भी करते हैं। परन्तु आधुनिक मीडिया एवं विज्ञापन युग में प्रदर्शनियों एवं विज्ञापनों का महत्व अत्यधिक है। विदेशी पत्रिकाओं में कालीनों का विज्ञापन देना भी अत्यधिक सफल हो सकता है। परन्तु भारतीय निर्यातक कदाचित ही ऐसा करते हैं। अन्य देशों से प्रतियोगिता के लिये भारतीय निर्यातकों को व्यापार मेलों एवं प्रदर्शनियों में भाग लेने के लिये प्रोत्साहित किया जाना चाहिये। CEPC, ITPO द्वारा इस दिशा में और भी सार्थक कदम उठाने की आवश्यकता है।

(XII) स्पर्धात्मक मूल्य नियंत्रण :

निर्यातकों के लिये विश्व बाजार में अपने उत्पादों की स्पर्धात्मक मूल्य को बनाये रखने के लिये पर्याप्त ध्यान देना अति आवश्यक है। कालीनों के मूल्य में गिरावट नहीं लानी चाहिये अन्यथा ग्राहकों को कालीनों की गुणवत्ता पर भ्रम होगा और वे अन्य निर्यातकों की ओर उन्मुख होने के लिये विवश हो सकते हैं। निर्यातक अपने उत्पादों के मूल्य को तभी बनाये रख सकते हैं, जब उन्हें सभी कच्चे माल उचित मूल्य पर लगातार उपलब्ध हो। इसके लिये उच्च स्तरीय प्रबंधन व्यवस्था का होना आवश्यक है। निर्यातकों को आधुनिक प्रबंधन तकनीकी को अपनाने के लिये प्रोत्साहित किया जाना चाहिये, जिससे वे अपने उत्पादन मूल्य को नियंत्रित रख सकें, एवं विश्व बाजार में अपने उत्पादों के स्पर्धात्मक मूल्य को एक निश्चित स्तर पर बनाये रख सकें।

अध्याय-चार

उत्तर प्रदेश के कालीन उद्योग में बाल श्रमिक : एक विश्लेषण

- 4.1 कालीन उद्योग में बाल श्रमिक : पृष्ठभूमि
- 4.2 कालीन उद्योग में बाल श्रम की प्रकृति
- 4.3 कालीन निर्माण में बाल श्रमिकों की भूमिका
- 4.4 कालीन उद्योग में बाल श्रमिकों की कार्य परिस्थितियाँ एवं मजदूरी
- 4.5 कालीन उद्योग में बाल श्रमिक : विदेश एवं देशी आपत्तियाँ
- 4.6 कालीन निर्माण में बाल श्रमिक . कारण
- 4.7 बाल श्रमिक एवं बधुआ मजदूर समस्या
- 4.8 कालीन उद्योग में बाल श्रमिकों की संख्या
- 4.9 कालीन उद्योग में बाल श्रमिकों के विषय में भ्रातियाँ
- 4.10 कालीन उद्योग में बाल श्रमिकों का अर्थशास्त्र
- 4.11 बाल श्रमिक समस्या . समाधान
 - (I) सरकारी भूमिका एवं प्रयास
 - (II) निर्यातकों/उत्पादकों एवं करघा मालिकों की भूमिका
 - (III) आयतकों की भूमिका
 - (IV) गैर सरकारी संस्थाओं की भूमिका
 - (V) विश्वसनीय मानक लेबिल व्यवस्था

अध्याय—चार

उत्तर प्रदेश के कालीन उद्योग में बाल श्रमिक : एक विश्लेषण

4.1 कालीन उद्योग में बाल श्रमिक : पृष्ठभूमि

कालीन उद्योग में बाल श्रमिकों की भूमिका को सम्पूर्ण रूप से समझने के लिये इस उद्योग की संक्षिप्त पृष्ठभूमि एवं वर्तमान में इसके विद्यमान स्वरूप को जानना बहुत आवश्यक है। किसी भी देश की सामाजिक और भौगोलिक परिस्थितियाँ वहाँ की हर गतिविधियों को प्रभावित करती रहती है। शिक्षा, रोजगार और व्यवसाय भी उस देश की भौगोलिक और सामाजिक व्यवस्थाओं से अछूते नहीं रह सकते। कालीन उद्योग का इतिहास इस देश में जितना पुराना है, उतना ही गौरवशाली भी। सामाजिक बनावट के आधार पर परिवार के हर सदस्य की भागेदारी इस उद्योग की आवश्यकता बनती चली गयी। कालीन उद्योग में बाल श्रमिकों की उपस्थिति इसी सन्दर्भ में है। उल्लेखनीय है कि कालीन उद्योग में बुनाई परम्परागत परिवारिक, सामाजिक एवं आर्थिक रूप से आधारित है। भारतीय परम्पराओं एवं संयुक्त पारिवारिक परिवेश में यह लघु उद्योग पनपता रहा तथा खेतिहर ग्रामीण खेती के कामों से खाली होने पर अपने परिवार के साथ संयुक्त रूप से मिलकर कालीन बुनाई का काम करना, इस उद्योग की मुख्य संस्कृति है। परिवार का बच्चा भी स्कूल, खेलकूद से निवृत्त होकर तथाकथित कालीन बुनाई सीखता है, ताकि बड़े होकर अपने पैरों पर खड़ा हो सकें और

स्वावलम्बी बने एवं अपने पारिवारिक धंधे को आगे बढ़ाये।

4.2 कालीन उद्योग में बाल श्रम की प्रकृति :

कालीन बुनाई की पारिवारिक परम्परा के अन्तर्गत परिवार में बच्चा लगभग 10 वर्ष की उम्र से कालीनों में गाँठ बाधने की कला सीखना आरम्भ करता है एवं चार-पाँच वर्षों तक अपने परिवार के बड़ों के देखरेख में निरन्तर प्रयास से वह एक कुशल बुनकर के रूप में परिणत होता है। एक बाल श्रमिक न तो स्वतंत्र रूप से कालीन बुनने का कान्स्ट्रैक्ट प्राप्त करता है और न ही सीधे उसे किसी प्रकार का कार्य निर्यातको द्वारा दिया जाता है। वरन् जब वह पूर्ण रूप से वयस्क हो जाता है एवं एक कुशल बुनकर के रूप में अपनी पहचान बना लेता है, तभी वह स्वतंत्र रूप से यह कार्य करता है। 10-15 वर्षों तक लगातार बुनाई के बाद एक बाल श्रमिक एक कुशल बुनकर बन जाता है एवं उच्चकोटि के जटिल नमूनों वाली कालीन बनाने में सक्षम होता है।

भदोही-मिर्जापुर क्षेत्र के अधिकांश बुनकर छोटे किसान हैं, जिनके पास एक एकड़ से कम कृषि भूमि है जो कि उनके लिये अर्थिक बीमा के रूप में हैं, क्योंकि कालीन व्यवसाय में मंदी के दिनों में वह कृषि पर निर्भर करते हैं। कालीन बुनाई का कार्य वह अपनी इच्छा एवं जरूरत के अनुसार करता है, न कि किसी प्रकार के दबाव या विवशता के कारण। बुनकरों के ऊपर कालीन बुनाई का कार्य किसी खास समय अवधि के अन्दर करने का बन्धन नहीं होता है।

कालीन बुनाई की यह पारिवारिक परम्परा कई शतकों से चली आ रही है, और किसी एक स्थान पर एक ही छत के नीचे किसी मास्टर बुनकर के देखरेख में बाल श्रमिकों के द्वारा सिर्फ कालीन बुनाई करने के दृष्टान्त नाम मात्र ही है। वह भी पिछले कुछ वर्षों में अन्तर्राज्य श्रम स्थान्तरण के फलस्वरूप कुछेक दशाओं में एक ही छत के नीचे बाल श्रमिकों के द्वारा कालीन बुनाई का कार्य करने के उदाहरण देखने को मिलते हैं। ऐसे दृष्टान्त अधिक नहीं हैं इनके आधार पर यह निष्कर्ष निकालना कि कालीन उद्योग बाल श्रमिक पर निर्भर है, उचित नहीं है, क्योंकि परिवार में रहकर बच्चों द्वारा कालीन बुनाई की कला को सीखने की परम्परा बहुत प्राचीन है।

4.3 कालीन निर्माण में बाल श्रमिकों की भूमिका :

कालीन उद्योग में कालीन निर्माण की विभिन्न प्रक्रियाओं में 8 से 14 वर्ष के बच्चे ही लगे हुये हैं। ये कालीन निर्माण में मुख्यत बुनाई, बोरई एवं ऊनी-सूती धागों को खोलना एवं उनसे कबली बनाने का कार्य करते हैं। कालीन उद्योग में कार्य करने वाले कुल बाल श्रमिकों में लगभग 80% बुनाई का कार्य करते हैं। कालीन उद्योग की प्रकृति ऐसी है, कि बच्चे अपने घर में रहकर ही परिवार के साथ कालीन बुनाई का कार्य करते हैं, और पारिवारिक आय को बढ़ाने में सहयोग देते हैं। इस कार्य को करने के लिये उन्हें घर से बाहर जाने की आवश्यकता नहीं पड़ती है।

कालीन उद्योग की प्रकृति एव परम्परा को देखते हुये कहना अन्यथा न होगा कि बाल श्रमिक कालीन उत्पादन के लिये न केवल जरूरी है बल्कि निम्न सामाजिक आर्थिक कारणों के लिये इस उद्योग के लिये महत्वपूर्ण भी है -

- * बाल श्रमिक पारिवारिक आय में महत्वपूर्ण योगदान देते हैं।
- * इस उद्योग में किसी प्रकार की विशेष सुरक्षा व्यवस्था की जरूरत नहीं है क्योंकि इसमें किसी प्रकार की मशीन का उपयोग नहीं होता। फलतः यह बच्चों के लिये पूर्णतः सुरक्षित है। इसीलिये अभिभावक अपने बच्चों द्वारा कालीन बुनाई का कार्य करने में किसी प्रकार का खतरा नहीं महसूस करते हैं।
- * बच्चें अपने घरों में अपनी पसन्द की जगह पर अपनी गति से कार्य कर सकते हैं। इसलिये उन पर किसी प्रकार का दबाव नहीं होता है।
- * कालीन बुनाई से प्राप्त आय बच्चों द्वारा की जाने वाले अन्य कार्य से प्राप्त आय की अपेक्षा काफी अधिक है। फलस्वरूप बुनकर अपने बच्चों को कालीन बुनाई के कार्य में लगाना अधिक श्रेयस्कर एवं लाभप्रद समझते हैं।
- * कालीन बुनाई के कार्य में लगे रहने से न केवल पारिवारिक परम्परा बनी रहती है, बल्कि ग्रामीण जनसंख्या के शहर की ओर पलायन की समस्या भी नहीं उत्पन्न होती।

- * उ०प्र० में महिलाओं एवं बालिकाओं के द्वारा कालीन बुनाई की प्रथा लगभग न के बराबर है, जैसा कि कश्मीर एवं जयपुर में है। परिणामस्वरूप अपनी परम्परा को अपनाये रखने के लिये अभिभावक परिवार के बालको पर ही निर्भर करते हैं।

4.4 कालीन उद्योग में बाल श्रमिकों की कार्य परिस्थितियाँ एवं मजदूरी :

कालीन उद्योग में लगे हुये बाल श्रमिकों को किस तरह की परिस्थितियों एवं वातावरण में कालीन बुनने का कार्य करना पड़ता है, समझने के लिये कालीन उद्योग एवं निर्माण में लगे लोगों को निम्न समूहों में वर्गीकृत करना आवश्यक है -

- * वर्ग-1. निर्यात कम्पनियाँ/इकाइयाँ
- * वर्ग-2. करघा मालिक/कान्स्ट्रैक्टर/दुकानदार
- * वर्ग-3. बुनकर

निर्यात कम्पनियाँ स्वतंत्र रूप से कालीन निर्माण का कार्य बहुत कम ही करती है। वरन् निर्यात के लिये कालीनों का निर्माण वर्ग-2 के प्रतिनिधियों से निम्न में से किसी एक तरीके से करवाती है-

कच्चा माल करघा मालिकों/कान्स्ट्रैक्टरों/बिचौलियों को उपलब्ध कराती है एवं उन्हें अपनी आवश्यकतानुसार डिजाइनों के मिलीमीट्रिक ग्राफ देकर कालीन निर्माण करवाया जाता

है। ऐसी दशा में करघों के मालिक बुनकरों के लिये निर्धारित न्यूनतम मजदूरी के अतिरिक्त 6000 गाँवों पर 25 प्रतिशत कमीशन जिसे स्थानीय भाषा में दिहाड़ी कहते हैं, प्राप्त करती है।

निर्यात कम्पनियाँ केवल आवश्यक डिजाइनों के मिलीमीट्रिक ग्राफ एवं कलर चार्ट ही निर्देश के रूप में देती हैं, ऐसी दशा में कान्स्ट्रैक्टर कच्चा माल की व्यवस्था स्वयं ही करते हैं एवं प्रति वर्ग मीटर के अनुसार हर कालीन को बेचते हैं।

कालीन एवं दरियों का निर्माण करघों के मालिक/कान्स्ट्रैक्टर स्वतंत्र रूप से करते हैं, एवं उन्हें निर्यात कम्पनियों को बेच देते हैं।

इस तरह निर्यात कम्पनियों का बुनकरों एवं बाल बुनकरों से सीधा सम्बन्ध लगभग न के बराबर होता है। इस तरह कालीन उद्योग में सबसे महत्वपूर्ण भूमिका करघा मालिको/कान्स्ट्रैक्टरों की रहती है, जो कि न तो निर्यात-उत्पादन कम्पनियों के कर्मचारी होते हैं, और न ही बुनकरों के प्रतिनिधि। यद्यपि वे उन्हें क्षेत्रों से सम्बन्ध रखते हैं, जिन क्षेत्रों के बुनकरों से ये कालीन बुनवाते हैं। करघा मालिक बुनकरों को मजदूरी देकर कालीन बुनवाते हैं। ये बुनकर मास्टर बुनकर भी होते हैं, और उनके अधीन सीखने वाले बाल बुनकर एवं वयस्क बुनकर भी। जबकि कान्स्ट्रैक्टर गाँवों में बुनकर परिवारों को कच्चा माल एवं डिजाइन देकर कालीन का निर्माण करवाते हैं। करघा मालिक जिन नये सीखने वाले

बुनकरों को रखते हैं, उन्हें शुरू में कम मजदूरी देते हैं और ज्यों-ज्यों उनकी कुशलता बढ़ती है, उनकी मजदूरी भी बढ़ती जाती है।

बुनकरों को साधारणतः मजदूरी उ०प्र० सरकार द्वारा निर्धारित न्यूनतम मजदूरी के दर पर दी जाती है, जो कि प्रति वर्ग मीटर में बुनी गयी गाँठों के आधार पर होती है। मजदूरी की दर श्रमिकों की उम्र पर नहीं निर्भर है। यहां पर यह भी उल्लेख करना आवश्यक है, कि अधिकांश बाल श्रमिक अपने घरों में ही बुनाई का कार्य करते हैं, एवं ऐसी दशा में यह आवश्यक नहीं की उनकी कार्य परिस्थितियाँ एवं वातावरण सदैव हानिप्रद हो या उन्हें बलपूर्वक कालीन बुनाई के लिये बाध्य किया जाता है। कुछ करघा मालिकों के यहाँ परिस्थितियाँ अनुकूल नहीं भी हो सकती है, परन्तु कालीन उद्योग के साथ वर्तमान समय में अस्वास्थ्यकर परिवेश में भूखमरी से पीड़ित बच्चों से बलपूर्वक कालीन बुनवाने की जो भयावह छवि जोड़ी जा रही है, वह हास्याप्रद है। निश्चित रूप से बलपूर्वक भूखमरी से पीड़ित बच्चों कलात्मक कालीन की बुनाई नहीं कर सकते हैं।

4.5 कालीन उद्योग में बाल श्रमिक : विदेशी एवं देशी आपत्तियाँ

बाल श्रमिकों की समस्या एक विश्वव्यापी समस्या है। संयुक्त राष्ट्र संघ द्वारा बच्चों की मूलभूत अधिकारों की सुरक्षा के लिए एक अधिनियम पारित किया है और सन् 1992 में

पारित इस अधिनियम पर भारत ने भी हस्ताक्षर किये हैं। यद्यपि भारत में अनेक उद्योग जैसे तमिलनाडु के शिवकासी में माचिस उद्योग, फिरोजाबाद, उत्तर प्रदेश में काँच उद्योग, मुरादाबाद में पीतल उद्योग, अलीगढ़ में ताला उद्योग, मंदसौर, म०प्र० में स्लेट उद्योग, मर्कपुर आन्ध्र प्रदेश में स्लेट उद्योग तथा इसके अतिरिक्त होटल, स्टेशन, बस स्टैण्ड तथा लोगों के घरों में 2 करोड़ बाल श्रमिक कार्यरत हैं, तथापि कालीन उद्योग के बाल श्रमिक समस्या को सबसे अधिक प्रचार मिला है। इसका मुख्य कारण है कि भारत तथा विदेशों की कुछ बाल अधिकार संगठन द्वारा भारत में कालीन उद्योगों में बाल श्रमिकों के शोषण, बंधुआ बाल मजदूर एवं कालीन उद्योग के बाल श्रमिकों की अमानवीय दशाओं में कार्य करने के बारे में जोरदार प्रचार किया है।

यूरोपीय देशों में उपभोक्ता किसी ऐसी वस्तु के इस्तेमाल को उचित नहीं समझते, जो कि बाल श्रमिकों के द्वारा निर्मित है, क्योंकि यह उन देशों के कानून एवं सामाजिक प्रथा के विरुद्ध है। सबसे अधिक प्रचार जर्मनी के विकास एजेन्सियों के द्वारा किया गया है एवं UNICEF जैसी संस्थाओं ने भी कालीन उद्योग में बाल श्रमिकों की समस्या को उजागर किया है। टेलीविजन एवं रेडियो पर कालीन उद्योग में कार्यरत बच्चों के शोषण की भयवाह तस्वीरों के प्रसारण से भी पश्चिमी देशों की जनता पर प्रभाव पड़ा है, जहां यह गम्भीरता से माना जाता है “बाल्यकाल किसी व्यक्ति के जीवन का वह काल है जहां उसे शिक्षा एवं प्रशिक्षण मिलना चाहिये न कि रोजगार परिश्रम करना। यह हर बच्चे का

मूलभूत अधिकार है।”*

4.6 कालीन निर्माण में बाल श्रमिक : कारण

बाल श्रम के उद्भव का मुख्य कारण गरीब एवं पिछड़े वर्ग के लोगों के शोषण की प्रथा है। इस कारण लाभ के लिये बच्चों का शोषण किया जाता है एवं उनको मूलभूत अधिकारियों से वंचित किया जाता है।

* गरीबी बाल श्रम का सबसे बड़ा कारण है। गरीब परिवार अपने जीवन-यापन के लिये हर सम्भव तरीके से रोजगार के लिये संघर्ष करने पर मजबूर होता है। यह भी समान रूप से सत्य है, कि बाल श्रमिक गरीबी की निरन्तरता को बनाने रखते हैं, एवं बच्चों पीढ़ी दर पीढ़ी चलने वाली वंशात्मक शोषण चक्र का हिस्सा बन कर रह जाते हैं। भारत में गरीबी की जड़े सामाजिक असमानता एवं जातिगत छुआ-छूत के कारण अपनी जड़े काफी मजबूती के साथ जमा रखी है जिसके कारण बाल श्रमिकों का लगभग सम्पूर्ण भाग अनुसूचित जाति और अनुसूचित जनजाति परिवार के हैं। जो कि मुख्यतः निम्न रूप से शोषित होते हैं-

-अपने अभिभावकों द्वारा लिये गये कर्ज को चुकाने के लिये बधुआ मजदूर बनने को मजबूर है।

-अभिभावकों अथवा परिवार के अन्य सदस्यों के रोजगारहीन होने के कारण।

* Childhood is a period of one's life that should be devoted not be work but to education and training (The ILO and child Labour Ms Leyla Tegmo-Reddy)

-अपने कार्य के लिये न्यूनतम मजदूरी नहीं प्राप्त करते।
-मालिकों के द्वारा शारीरिक, मानसिक एवं यौन शोषण का शिकार होते हैं।

उ०प्र० में कालीन उद्योग में बाल श्रमिकों के कार्यरत होने का एक अन्य कारण है पर्याप्त शिक्षा व्यवस्था का उपलब्ध न होना। इसलिये अनेक बच्चों अन्य कोई उपाय न होने के कारण कालीन बुनाई का कार्य सीखने के लिये मजबूर हो जाते हैं। साथ ही गरीब परिवार अपने बच्चों को घर से दूर शिक्षा प्राप्त करने के लिये भेजने में असमर्थ होते हैं। उनके लिये अपने बच्चों को घर में ही अथवा आस-पास के गांव में कालीन बुनाई का प्रशिक्षण देने के अलावा अन्य कोई रास्ता नहीं रहता है। इससे जहां बच्चे-पारिवारिक आय में योगदान देते हैं वही बुनाई की कला को सीखकर आगे चलकर स्वावलम्बी भी बन सकते हैं।

4.7 बाल श्रमिक एवं बंधुआ मजदूर समस्या :

उत्तर प्रदेश में कालीन निर्माण में कार्यरत बाल श्रमिकों के साथ बंधुआ मजदूरी की समस्या जुड़ी हुई है। भारत में बंधुआ मजदूर मुक्ति आन्दोलन के सदस्यों ने इस तथ्य का विदेशों में अत्यधिक प्रचार-प्रसार किया है एवं यूरोपीय देशों में बाल श्रमिक समस्या के इसी पक्ष पर अधिक चिन्ता व्यक्त किया गया है। इस समस्या के समाधान हेतु अनेक गैर सरकारी संस्थाओं एवं सरकारी संस्थाओं द्वारा सर्वेक्षण एवं खोजबीन की गई है एवं सम्बन्धित अधिकारियों के द्वारा

संदिग्ध निर्माण इकाइयों के परिक्षेत्र में छापे भी डाले गये हैं। परन्तु भारत सरकार द्वारा पारित बधुआ मजदूर निवारण अधिनियम, 1976 के अनुसार बहुत ही कम बाल श्रमिक बधुआ मजदूर के रूप में कार्यरत पाये गये हैं। जिन बाल मजदूरों को बधुआ मजदूर के रूप में चिन्हित किया है उनमें अधिकांश पड़ोसी राज्य बिहार के पालामऊ जिले के प्रवासी मजदूर हैं जो कि उ०प्र० के कालीन इकाईयों से मुक्त किये जाने बाद अपने घरों को लौटने के लिये राजी नहीं हैं। यद्यपि इन मुक्त किये गये बाल श्रमिकों को उनके गृह जिलों में भेज दिया गया है, परन्तु अधिकारियों के समक्ष उन्हें पुर्नवासित करने की समस्या बनी हुयी है। इससे यह अभिप्राय नहीं है कि उ०प्र० के कालीन उद्योग में कार्यरत बाल श्रमिक बधुआ मजदूर नहीं हैं। कुछेक घटनायें सामने आयी हैं जिसमें बाल श्रमिक बधुआ मजदूर के रूप में कार्य कर रहे थे। परन्तु सभी बाल श्रमिक को बधुआ मजदूर मानना एवं प्रचार करना अनुचित है। क्योंकि अन्तर्राज्यीय प्रवासी बाल श्रमिकों को बधुआ मजदूर मानना कालीन उद्योग को कलंकित करती है। भारत सरकार के बधुआ मजदूर अधिनियम, 1976 के धारा-2 (f) एवं धारा-2 (g) के अन्तर्गत बधुआ मजदूर को स्पष्ट रूप से परिभाषित किया गया है-

धारा-2 (f) “बधुआ मजदूर” का अर्थ है, एक मजदूर जो खुद बधुआ ऋण ग्रस्त है अथवा जिसके उपर बधुआ ऋणग्रस्त होने का दायित्व है।

धारा-2 (g) “बधुआ मजदूरी व्यवस्था” से तात्पर्य ऐसी व्यवस्था से है जिसके अन्तर्गत किसी मजदूर को बलपूर्वक

महाजन से निम्न शर्त पर ऋण लेने के लिये बाध्य किया गया है .-

(I) किसी ऐसे अग्रिम भुगतान के सन्दर्भ में जो खुद उसके द्वारा लिया गया हो या उसके किसी पूर्वज द्वारा (चाहे ऐसे अग्रिम का कोई कागजी प्रमाण न हो) या किसी अग्रिम के व्याज के रूप या ऋण के ब्याज के रूप में।

(II) किसी प्रचलित/सामाजिक कर्तव्य के रूप में।

(III) किसी ऐसे बंधन या कर्तव्य के तहत जो कि उसे उत्तरदायित्व के रूप में मिला है।

(IV) किसी ऐसे आर्थिक सहयोग के लिये जो खुद उसे प्राप्त हुआ हो अथवा उसके कुल के किसी पूर्वज को।

(V) किसी विशेष जाति या वर्ग में जन्म लेने के कारण वह -खुद या अपने परिवार के सदस्य के माध्यम से अथवा उस पर आश्रित किसी भी व्यक्ति के माध्यम से कर्जदाता के लिये किसी निश्चित अथवा अनिश्चित अवधि के लिये, बिना वेतन लिये मजदूरी करेगा।

-अपने रोजगार चुनने की स्वाधीनता को निश्चित समय अथवा अनिश्चित समय तक के लिये जब्त रखेगा।

-देश के किसी भी क्षेत्र में घूमने-फिरने की स्वतंत्रता को निश्चित/अनिश्चित अवधि के लिये जब्त कर देगा।

-अपने या अपने परिवार के किसी सदस्य अथवा अपने किसी आश्रित द्वारा तैयार उत्पाद अथवा सम्पत्ति को अपनी इच्छानुसार मूल्य अथवा बाजार भाव पर बेचने की स्वाधीनता जब्त कर देगा यदि वह ऋण चुकाने के समर्थ न हो।

बधुआ मजदूरी की उक्त परिभाषा के अनुसार, कोई भी

व्यक्ति जो कि कालीन उद्योग एवं कालीन निर्माण की प्रक्रिया की थोड़ी बहुत जानकारी रखता है, समझ सकता है कि कालीन उद्योग में बहुत बड़े पैमाने पर बंधुआ बाल मजदूर नहीं कार्य कर सकते हैं। क्योंकि कालीन उद्योग मुख्य रूप से एक कुटीर उद्योग है एवं कालीन बुनाई एक वास्तुकला है न कि यांत्रिक क्रिया जो बंधुआ मजदूरी की दशा में नहीं फल-फूल सकता है। परन्तु कतिपय बंधुआ बाल मजदूरी के दृष्टान्त कालीन उद्योग में भी पाये गये हैं और जिन्हें मुक्त कराने की आवश्यकता भी है। अनेक गैर सरकारी संगठन, जिनमें बाल बंधुआ मुक्ति मोर्चा अग्रणी है, तथा विदेशी संगठन भी इस दिशा में उल्लेखनीय प्रयास कर रहे हैं। परन्तु कालीन निर्माण में कार्यरत, सभी बाल मजदूरों को बंधुआ बाल मजदूर की संज्ञा देना अतिशयोक्ति है जो कालीन उद्योग को कंकित कर रही है, एवं पिछले कुछ वर्षों में इस दुष्प्रचार के चक्र में फंसे कालीन उद्योग को इस संकट से उबारने के प्रयास की आवश्यकता है अन्यथा राज्य के इस गौरवशाली उद्योग का भविष्य अंधकार में रहेगा।

4.8 कालीन उद्योग में बाल श्रमिकों की संख्या :

हस्तनिर्मित कालीन उद्योग मूलतः एक श्रम प्रधान उद्योग है। कालीन निर्माण प्रक्रिया में अधिकांश कार्य हाथ से ही किये जाते हैं, मशीनों का प्रयोग नाम मात्र ही होता है। यह इस तथ्य से भी स्पष्ट है कि कालीन उद्योग में कुल पूंजी निवेश का लगभग 75 प्रतिशत केवल श्रमिकों, जिनमें 80 प्रतिशत बुनकर हैं, को मजदूरी के रूप में दी जाती है।

कालीन जैसे श्रम प्रधान उद्योग के साथ जब बाल श्रमिकों के मुद्दे को इतनी व्यापकता से लिया जाता है तब इस सम्बन्ध जिस प्रकार का प्रचार-प्रसार किया जा रहा है, उससे यह निष्कर्ष निकालना कि कालीन निर्माण की प्रक्रिया पूर्ण रूप से बाल श्रमिकों पर ही निर्भर है, स्वाभाविक ही है। परन्तु वस्तुस्थिति इससे कुछ भिन्न है।*

विभिन्न समाजसेवी संस्थाओं के द्वारा किये गये सर्वेक्षण एवं मीडिया द्वारा बार-बार प्रचार किये जाने वाले एवं नमूने के रूप में सर्वेक्षण किये गये बाल श्रमिकों की संख्या तथा कालीन उद्योग में कार्यरत बाल श्रमिकों की संख्या के बीच वास्तविकता से काफी भिन्नता है। हाल ही में भारत सरकार के हस्तशिल्प विकास आयुक्त द्वारा नियुक्त 'नेशलन काउंसिल ऑफ एप्लाइड एकोनोमिक रिसर्च' (NCAER) ने व्यापक सर्वेक्षण के पश्चात् कालीन उद्योग में कार्यरत कुल 15 लाख श्रमिकों में मात्र 7.58 प्रतिशत बाल श्रमिकों जिनकी उम्र 8 से 14 वर्ष के बीच है, कि कालीन उद्योग से समबद्धता को स्वीकार किया है। इस 7.58 प्रतिशत बाल श्रमिकों में भी लगभग 4 प्रतिशत बच्चें पारिवारिक है, जो अपने परिवार के साथ रहकर कालीन बुनाई का कार्य करते हैं। शेष 3.58 प्रतिशत बच्चे मजदूरी पर रखे बाल श्रमिक हैं जो कि बाहरी है। सर्वेक्षण रिपोर्ट में यह भी बताया गया है, कि बाहरी बाल श्रमिकों में 56 प्रतिशत उन प्रवासी परिवारों से है, जो पूर्वी उ०प्र० के अन्य जिलों एवं बिहार से रोजगार के लिये

*Child labour in the carpet industry, in particular has attracted a share of attention disproportionate to the number of children employed in the industry (Ms Lelya Tegmo-Reddy)

कालीन क्षेत्र में आ बसे हैं। ये बाहरी बाल श्रमिक भी अपने परिवार के अन्य सदस्यों के साथ ही कालीन बुनाई का कार्य करते हैं। शेष 44 प्रतिशत बाहरी बाल श्रमिक क्षेत्र के ही आस-पास के गांव से आकर कार्य करते हैं। इस सर्वेक्षण रिपोर्ट पर आधारित निम्न आंकड़ा इस बात का पूर्ण रूपेण द्योतक है कि मजदूरी पर कार्यरत बाल श्रमिकों के उन्मूलन से कालीन उद्योग पर कोई संकट नहीं आ सकता। वास्तविक संकट बाल श्रमिक समस्या को बढ़ा-चढ़ा कर बताने, बाल श्रमिकों के बर्बरता पूर्ण शोषण के मनगढन्त भयावह छवि प्रस्तुत करने एवं बाल श्रमिकों की वास्तविक संख्या के सन्दर्भ में भ्रामक प्रचार करने से उत्पन्न विदेशों में भारतीय कालीनों की साख में आयी गिरावट से है। कई पश्चिम देशों ने इस पर प्रतिबंध भी लगा दिया है।

4.9 **वर्लाड** उद्योग में बाल श्रमिक के विषय में भ्रान्तियाँ :

भारत में बाल श्रमिक समस्या एक व्यापक समस्या है, परन्तु सवाल ये पैदा होता है, कि कालीन जैसे उद्योग जहा बाल श्रमिकों का प्रतिशत इतना कम है, इसके बावजूद इस उद्योग को चर्चा का विषय चुना गया जबकि दूसरे अन्य उद्योगों में बाल श्रमिकों की बहुतायत है। इसका कारण है कि अनेकानेक भ्रान्तियों जो कालीन उद्योग में कार्यरत बाल श्रमिकों के बारे में प्रचारित हैं। इनमें से कुछेक की चर्चा करना प्रासंगिक है-

- (i) भ्रॉति- यह कि कालीन उद्योग मुख्यतः बाल श्रमिकों पर ही आश्रित है। कुछ संस्थाओं द्वारा प्रचारित किया गया है कि कालीन उद्योग में बाल श्रमिकों की संख्या कुल श्रमिकों का 50-75 प्रतिशत है।

वास्तविकता - सरकार द्वारा नियोजित 'नेशनल काउंसिल आफ एप्लाइड इकोनामिक रिसर्च' द्वारा किये गये सर्वेक्षण रिपोर्ट से ही स्पष्ट है कि कालीन उद्योग में कार्यरत बाल श्रमिकों का प्रतिशत 7.58 प्रतिशत है। जिसमें 4 प्रतिशत पारिवारिक बाल श्रमिक है। NCAER एक विश्वसनीय संस्था है। जबकि अन्य कई गैर सरकारी सर्वेक्षण में बाल श्रमिकों की संख्या काफी बढ़ा-चढ़ा कर बहुत अधिक प्रदर्शित किया गया है जो कि कुछ विशेष क्षेत्रों में की गयी सर्वेक्षण पर आधारित है अतः कालीन उद्योग का प्रतिनिधित्व नहीं करती है।

- (ii) भ्रॉति - सबसे ज्यादा लोकप्रिय भ्रॉति यह है कि बच्चे अपने नन्हें एवं मुलायम उंगलियों की वजह से अच्छे से अच्छा गलीचा एवं दरी बनाते है। अन्य वयस्कों के अनुपात में उनकी उंगलियों में लोच ज्यादा होता है इसलिये वे कठिन से कठिन डिजाइन वाले कालीन बुनने में अधिक सक्षम होते है।

वास्तविकता - यह बहुत ही गलत धारणा है एवं इसका इस तरह से प्रचार किया गया है कि पश्चिमी देशों में इसे विश्वनीय माना जाने लगा है। वास्तविकता यह है कि बच्चे

वयस्कों के मुकाबलें बहुत ही खराब कालीन बुनते हैं, क्योंकि उनमें अनुभव एवं प्रशिक्षण का अभाव होता है। अच्छे एवं कलात्मक कालीनों की बुनाई सदैव कुशल वयस्क बुनकरों के द्वारा की जाती है क्योंकि उन्हें विगत वर्षों का अनुभव रहता है एवं नमूनों की जटिलता को भी वे भली भाँति समझते हैं।

- (III) **भाँति** - बाल श्रमिकों को लूम मालिकों द्वारा अधिक प्राथमिकता दिया जाता है, क्योंकि बच्चों के छरहरे बदन के कारण कालीन बुनाई किये जाने वाले संकरे स्थान पर आसानी से प्रतिस्थापित किये जा सकते हैं।

वास्तविकता - यह भाँति अत्यन्त निराधार है। क्योंकि सभी प्रकार के लूम के ताने के पीछे लगभग दो से ढाई फीट चौड़ी जगह बुनाई के लिये उपलब्ध होता है जो कि वयस्क बुनकर के काम करने के लिये पर्याप्त होती है।

- (IV) **भाँति** - ऐसा साधारणतया माना जाता है कि बाल श्रमिकों को कालीन के कारखानों में भयावह, प्रदूषित परिस्थितियों में गुलामों की तरह बुनाई का कार्य करना पड़ता है।

वास्तविकता - कालीन उद्योग हर प्रकार से प्रदूषण रहित उद्योग है। कालीन की बुनाई कारखानों में नहीं होती है अपितु गांव के छोटे कच्चे घरों में होती है जिनमें बुनकर परिवार रहते हैं। ऐसे कच्चे घरों में काम करने का वातावरण निःसन्देह खराब है फिर भी यह लूम मालिकों के घर या लूम मालिकों के द्वारा नियोजित श्रमिक के घर के वातावरण से

ज्यादा बद्तर नहीं है। इसके अतिरिक्त अपने घर में रहकर अपने परिवार के साब्धिय में बुनाई का कार्य करना बाल श्रमिकों के लिये हर प्रकार से ज्यादा सुविधाजनक है।

- (v) **भ्राँति** - लूम मालिकों द्वारा बच्चों को प्राथमिकता दिये जाने की यह भी एक कारण है कि वयस्कों के मुकाबले उन्हें कम मजदूरी दिया जा सकता है।

वास्तावेक T - कालीन उत्पादकों/निर्यातकों द्वारा बुनाई का पारिश्रमिक हिस्सों में भुगतान किया जाता है जो कि 6 हजार गांठ प्रति इकाई के दर पर आधारित होता है चाहे यह इकाई बाल श्रमिक द्वारा बुनी जाय या किसी वयस्क बुनकर द्वारा। अतः बाल श्रमिक एवं वयस्क श्रमिकों के बीच मजदूरी सम्बन्धित अन्तर का प्रश्न ही उत्पन्न नहीं होता है। यदि कोई बाल श्रमिक कम मजदूरी पाता है, तो वह इस कारण कि उसमें वयस्क बुनकर के मुकाबले उत्पादक क्षमता कम होती है। वास्तव में अयोग्य एवं अनुत्पादक श्रम जो कि ज्यादातर बाल श्रमिक पैदा करते हैं, लूम मालिकों के लिये वयस्क बुनकरों की अपेक्षा ज्यादा खर्चीला साबित होता है। यद्यपि जिस अवधि में बाल श्रमिक लूम मालिकों के यहाँ बुनाई सीखते हैं उसके दौरान उन्हें मासिक भुगतान दिया जाता है। परिवार के साथ कालीन बुनाई करने एवं सीखने वाले बाल श्रमिकों पर यह बात नहीं लागू होती है।

- (vi) **भ्राँति** - अगर बाल श्रमिकों को उसके रोजगार से अलग कर निःशुल्क शिक्षा दी जाय तो उनकी काफी भलाई होगी।

वास्तविकता - NCAER द्वारा किये गये सर्वेक्षण रिपोर्ट में यह पता चलता है, कि भाड़े पर रखे गये बाल श्रमिकों के वर्ग में 85 प्रतिशत बाल श्रमिक ऐसे परिवारों से सम्बन्धित जहां प्रति परिवार 9.7 सदस्य है।

- (VII) भ्राँति - कालीन उद्योग में कार्यरत बाल श्रमिकों की शिक्षा एवं चिकित्सिक सुरक्षा हेतु कोई भी प्रावधान नहीं है।

वास्तविकता - अनेकों राष्ट्रीय एवं अन्तराष्ट्रीय कार्यक्रम जैसे बाल श्रमिकों के उन्मूलन हेतु अन्तराष्ट्रीय कार्यक्रम (आई.पी.ई.जी.), नेशनल चाइल्ड लेबर प्रोजेक्ट (एन.सी.एल.पी.) एवं चाइल्ड लेबर एक्शन खण्ड सपोर्ट-प्लान (सी.एल.ए.एस.पी.) ये सभी कार्यक्रम उन्मूलन हेतु सहयोग के लिए संचालित किये जा रहे हैं। राज्य एवं जिला स्तर पर टास्क फोर्स का गठन किया गया है।

इससे यह स्पष्ट जाहिर होता है कि माँ-बाप इतने बड़े परिवार का बोझ उठाने में आर्थिक रूप से असमर्थ है, जिससे उन्हें बच्चों को कालीन उद्योग में जीविकोपार्जन के लिये मजबूरी वश भेजना पड़ता है अन्यथा बच्चे भुखमरी के शिकार हो जायेंगे। अतएव सिर्फ निःशुल्क शिक्षा उपलब्ध कराने से ही कालीन उद्योग से बाल श्रमिकों का उन्मूलन असम्भव ही है। इसमें एक प्रमुख यूरोपीय आयातक श्री दूशमद सालेद के विचार उल्लेखनीय हैं। यह विचार उन्होंने भदोही-मिर्जापुर कालीन क्षेत्र के भ्रमण के उपरान्त व्यक्त किये। श्री सालेद के विचार में "जीवित रहने के लिये किसी

बच्चे का कार्यरत होना अपराध नहीं है, अगर इस समस्या को विश्व स्तर पर देखा जाये तो पता चलता है गरीबी के कारण दुनिया में 10 करोड़ बच्चे भुखमरी के शिकार हैं ऐसी स्थिति में अगर बच्चे अपनी भूख मिटाने और जीने के लिये काम करते हैं तो इसमें कोई बुराई नहीं है।”

4.10 कालीन उद्योग में बाल श्रमिकों का अर्थशास्त्र :

कालीन उद्योग में बाल श्रमिकों के नियोजन के दुष्प्रचार के परिणाम स्वरूप कुछ पश्चिमी राष्ट्रों विशेषकर जर्मनी जो कि भारतीय कालीन का सबसे बड़ा आयातक है, ने कालीन के व्यापार पर प्रतिबन्ध लगाने का सुझाव दिया है। अतः यह प्रश्न उठना स्वाभाविक है कि बाल श्रमिक उन्मूलन से कालीन उद्योग पर क्या आर्थिक प्रभाव पड़ेगा ?

इस संदर्भ में एक बार पुनः उल्लेख करना आवश्यक है कि कालीन उद्योग में बाल श्रमिकों का प्रतिशत अन्य कई उद्योगों से इतना कम है, कि आर्थिक दृष्टि से यह विशेष प्रभावित करने में सक्षम नहीं है। दूसरी बात कालीन उद्योग में बाल श्रमिकों की मौजूदगी मुख्यतः पारिवारिक श्रमिक के रूप में है यद्यपि कुछ करघा धारक बच्चों को रोजगार पर रखते हैं, लेकिन इनका प्रतिशत कुल नियोजित श्रम का मात्र 3 प्रतिशत है।

दूसरा तथ्य जो कालीन उद्योग में बाल श्रमिक के अर्थशास्त्र से जुड़ा है, वह यह कि बाल श्रमिक अपेक्षाकृत कम मजदूरी पर कालीन बुनाई का कार्य करते हैं, जो कि

एक भ्रामक प्रचार है। कालीन निर्माताओं द्वारा कालीन बुनाई की मजदूरी 6000 गांठ प्रति इकाई के अनुसार दिया जाता है न कि बाल या वयस्क बुनकर के आधार पर। कुछ लूम धारक बाल श्रमिकों को कालीन बुनाई सीखने के लिये रखते हैं एवं जिस अवधि में बाल श्रमिक कालीन बुनाई सीखता है, उस दौरान उन्हें मासिक भुगतान किया जाता है।

अतः कालीन उद्योग में बाल श्रमिक के अर्थशास्त्र को समझने के लिये यह भली भांति समझ लेना चाहिये कि इसके उन्मूलन से कालीन उद्योग पर विपरीत आर्थिक कुप्रभाव नहीं पड़ेगा। ऐसे कतिपय लूम मालिक हैं, जो कि बाल श्रमिकों को नियोजित कर कालीन बुनना सीखाते हैं एवं कुछ अल्प समय के लिये लाभोपार्जन करते होंगे, जबकि यह तथ्य संदेहास्पद है। क्योंकि अयोग्य एवं अनुत्पादक श्रम अधिकांशतः मंहगा होता है, भले ही मजदूरी कम ही क्यों न हो। अकुशल एवं अनुभवहीन उँगलियां अच्छी कलात्मक कालीन भी नहीं बुन सकती है, और समय भी अधिक लेती है। इसी कारणवश ज्यादातर समझदार लूम मालिक पारिवारिक बाल श्रमिकों को छोड़कर जो कि बड़े होकर कुशल बुनकर बनेंगे एवं अधिक धनोपार्जन करेंगे, अन्य अकुशल बाल श्रमिकों को नियोजित नहीं कर सकते। यदि तर्क के लिये यह मान भी लिया जाता कि कालीन निर्माण में बाल श्रमिकों के उन्मूलन से ऐसे बाल श्रमिकों को नियोजित करने वाले लूम धारकों को आर्थिक हानि होगी। परन्तु यह हानि दीर्घकालिक कदापि नहीं हो सकती क्योंकि एक तो ऐसे लूम धारकों की संख्या काफी कम है, दूसरे ये सभी लूम धारक वयस्क,

ढूढ़ने के लिये बाध्य करेगी अथवा वे किसी दूसरे व्यवसाय से जुड जायेंगे।

कालीन उद्योग में बाल श्रमिक समस्या के समाधान के लिये सबसे पहले यह आवश्यक है कि समस्या को पूर्णरूप से स्वीकार किया जाये। समय-समय पर इस सम्बन्ध में अलग-अलग तरह के विचार व्यक्त किये गये हैं, एवं समस्या की गम्भीरता पर भी एवं बाल श्रमिकों की संख्या के विषय में विरोधाभासी तथ्य प्रदर्शित किये जाते हैं, लेकिन वास्तविकता यह है कि कालीन उद्योग में बड़ी संख्या में बाल श्रमिक कार्यरत हैं, चाहे वे पारिवारिक बाल श्रमिक हों या फिर लूम मालिकों द्वारा नियोजित बाल श्रमिक हो अथवा अन्य राज्य के प्रवासी बाल श्रमिक। समस्या को कम आंकने से विदेशों में कुछ छुपाने एवं गुप्त रखने की छवि बनती है। अतः समस्या को स्वीकार कर सभी सम्बन्धित पक्ष द्वारा इसके समाधान हेतु सम्मिलित प्रयास ही वांछित है। अतः यह सबकी जिम्मेदारी है चाहे केन्द्रीय या प्रान्तीय सरकारी, निर्यातक/उत्पादक, लूम मालिक, आयातक, एवं अन्य क्रेतागण सभी बाल श्रमिक उन्मूलन में अपनी भूमिका निभाये।

(1) सरकारी भूमिका एवं प्रयास :

भारत में न्यूनतम 14 वर्ष से कम उम्र के बच्चों को किसी प्रकार का रोजगारपरक श्रम के लिये नियोजित करना कानून विरोधी है। साथ ही भारत ने संयुक्त राष्ट्र संघ द्वारा बाल अधिकार सम्बन्धी घोषणा संधि पर हस्ताक्षर किये हैं। अतः केन्द्र सरकार का यह कर्तव्य है कि कालीन उद्योग में बाल

श्रमिकों के नियोजन पर कठोर रूप से पाबन्दी लगायी एवं जरूरी कानूनी कदम भी उठाये। गत कुछ वर्षों में केन्द्रीय सरकार एवं प्रान्तीय सरकार ने कुछ विशेष कदम उठाये हैं जो निम्न रूप में है -

उत्तर प्रदेश सरकार ने भदोही के लिये 'स्पेशल लेबर सेल' का गठन किया है जो बाल श्रमिक के प्रयोग को हर स्तर पर रोकगी। इसी क्रम में सचल अदालत का भी प्रस्ताव है।

उ०प्र० सरकार ने बाल श्रमिक उन्मूलन हेतु एक विशेष कमेटी का गठन किया है, जो जिलाधिकारी के समन्वय स्थापित करके इस समस्या का निराकरण करेगी।

राज्य सरकार ने बाल श्रमिकों सम्बन्धी मामलों पर कार्यवाही को तेज कर दिया तथा सितम्बर 1992 से निरीक्षण का कार्य श्रम-विभाग द्वारा कराये जा रहे है। अब तक 55 मामले इस सम्बन्ध में पाये गये है। श्रम विभाग के अनुसार 679 प्रतिष्ठानों में निरीक्षण के दौरान मात्र 8 प्रतिशत बाल श्रमिक पाये गये जो ज्यादातर अपने परिवार के ही साथ पाये गये।

राज्य सरकार द्वारा प्रदेश में श्रमिकों के मजदूरी पुर्ननिरीक्षण की कार्यवाही तेजी के साथ हो रही है।

उ०प्र० सरकार बुनकरों का सेन्सस तैयार कर रही है जिससे उनको विकास से सीधा जोड़ा जा सके।

सरकार ने 'राष्ट्रीय बाल श्रमिक परियोजना' के अन्तर्गत 20 विशेष स्कूल वाराणसी व मिर्जापुर जनपद में स्थापित किया है जिसमें 40 बच्चे प्रति स्कूल होंगे। उक्त परियोजनान्तर्गत मध्याह्न भोजन के साथ 100 रुपये प्रतिमाह बजीफे के रूप में बच्चों को दिया जाता है।

अन्तराष्ट्रीय श्रम संगठन (ILO) के सहयोग से 8 कार्यक्रम भारत कार्यक्रम भारत सरकार ने 'इन्टरनेशनल प्रोग्राम फार एलिमिनेशन आफ चाइल्ड लेबर' के तहत शुरू करने का निश्चय किया है।

महिलाओं को कालीन बुनाई का प्रशिक्षण दिलाने के लिये 4 केन्द्र स्वयं सेवी संगठनों के माध्यम से शुरू कराया गया है तथा 3 महिला प्रशिक्षण केन्द्र अखिल भारतीय निर्माता संघ (भदोही) के माध्यम से शुरू किया गया है।

केन्द्र सरकार एवं राज्य सरकार को अपने प्रयास के साथ ही इस दिशा में विदेशी सहायता प्राप्त करने के लिये हिचकिचाना नहीं चाहिये। उदाहरण के लिये बाल श्रमिकों के लिये पर्याप्त संख्या में स्कूलों की व्यवस्था एवं उसके प्रबन्धन के लिये सरकार को गैर सरकारी समाज सेवी संस्थाओं का भी सहयोग बाल अधिकार सम्बन्धी नियमों के निरन्तर मानिट्रिंग के लिये लेना चाहिए।

(ii) निर्यातकों/उत्पादकों एवं करघा मालिकों की भूमिका :

कालीन उद्योग में बाल श्रमिकों के उन्मूलन हेतु

निर्यातकों/उत्पादकों एवं करघा मालिकों का सहयोग भी बहुत आवश्यक है। उनका यह उत्तरदायित्व है कि वे लाभ के लिये बाल श्रमिकों का नियोजन कालीन बुनने में न करें वरन् बुनकरों के मध्य यह जागरूकता उत्पन्न करें कि बच्चों को स्कूल जाना अधिक महत्वपूर्ण है। इस सन्दर्भ में कालीन निर्माताओं की सबसे बड़ी (एकमा) संस्था 'अखिल भारतीय कालीन निर्माता संघ (एकमा) द्वारा उठाये गये कतिपय कदमों का उल्लेख करना आवश्यक है।

'एकमा' एवं कालीन निर्यात संवर्धन परिषद ने अपने सदस्यों हेतु आचार संहिता तैयार किया है। जिसके अन्तर्गत सदस्य सुनिश्चित करेंगे कि किसी करघे पर बाल श्रम उपयोग न हो। साथ ही दोनों संगठनों ने संयुक्त रूप से कालीन दरी लूमों का पंजीयन आवश्यक किया है। कोई भी निर्यातक गैर रजिस्टर्ड करघों को बुनने का कान्ट्रैक्ट नहीं देगा। यदि करघा धारक बाल श्रम का उपयोग करते पकड़ा गया तो उसका पंजीकरण निरस्त कर उसके विरुद्ध संवैधानिक कार्यवाही का प्राविधान किया गया है।

अ०भ० कालीन निर्माता संघ (एकमा) ने 'ग्रामीण चेतना' कार्यक्रम सितम्बर 1992 से शुरू किया है जिसके अन्तर्गत गांव-गांव ये सदस्य करघा मालिकों को जानकारी दे रहे हैं कि 'बाल श्रम' का उपयोग न करें क्योंकि 14 वर्ष से कम आयु के बच्चों का इस्तेमाल करना 'कानूनी जुर्म' है। इस अभियान का कालीन बुनाई के क्षेत्रों में व्यापक असर पड़ रहा है।

- * कालीन निर्माता संघ भदोही के मर्यादपट्टी स्थित कालीन भवन में पहले से ही एक पैथालाजी चल रही है जिसके अन्तर्गत बुनकरों मजूदरों को मुफ्त दवा, स्वास्थ्य परीक्षण आदि सुविधा योग्य चिकित्सकों द्वारा दी जा रही है।
- * संघ ने एक सचल गाड़ी की व्यवस्था की है जिसमें एक चिकित्सक की व्यवस्था है। यह वाहन कालीन बुनाई वाले दूर दराज के गांवों में जाकर बुनकरों मजूदरों के स्वास्थ्य परीक्षण के साथ ही उन्हें मुफ्त दवा प्रदान करती है।
- * संघ अन्य संगठनों के साथ मिलकर समय-समय पर सेमिनार का आयोजन करता है, जिनमें विशेषज्ञों द्वारा 'बाल श्रम समस्या एवं उनके निवारण' हेतु विस्तार से विचार-विमर्श किया जाता है।

(III) आयातकों की भूमिका :

यद्यपि कालीन उद्योग में बाल श्रमिकों की समस्या का समाधान भारत द्वारा एवं भारत में ही किया जाना है, तथापि आयातक भी समस्या के उन्मूलन में महत्वपूर्ण भूमिका निभा सकते हैं। कुछ पश्चिमी देश इस दिशा में सहायता करने को तैयार भी हैं। आयातक कुछ गाइड लाइन्स तैयार सकते हैं, जिससे निर्णय एवं कार्यवाही दोनों ही सही दिशा में हो। आयातक सरकार एवं गैर सरकारी संस्थाओं को बाल श्रमिकों के पुर्नवास एवं शिक्षा परियोजनाओं को वित्तीय सहयोग भी प्रदान कर सकते हैं। आयातक निर्यातकों पर परिस्थिति के बदलाव में सहयोग करने के लिये आवश्यक

दवाब भी डाल सकते हैं।

(IV) गैर सरकारी संस्थाओं की भूमिका :

कालीन उद्योग में बाल श्रमिकों की समस्या को प्रकाश में लाने में विभिन्न गैर सरकारी समाज सेवी संस्थाओं ने महत्वपूर्ण कार्य किया है। समस्या के उन्मूलन में भी इनकी भूमिका उल्लेखनीय है। सर्वप्रथम सभी गैर सरकारी संस्थाओं को यह निश्चित करना चाहिये कि वे सभी सम्मिलित रूप से बाल श्रमिकों के उन्मूलन का प्रयास करें। क्योंकि विभिन्न संस्थाओं में इस विषय पर काफी मतभेद है। गैर सरकारी संस्थायें बाल श्रमिकों के उन्मूलन हेतु निम्न उपाय कर सकती हैं-

- * बाल श्रमिक की प्रथा को समाप्त करने हेतु आवश्यक सामाजिक आर्थिक वातावरण तैयार करना एवं लोगों को बाल श्रमिक नियोजित करने के लिये निरूत्साहित करना।
- * बाल श्रमिकों के अभिभावकों एवं परिवारों को इस सन्दर्भ में जागरूक एवं प्रोत्साहित करना।
- * विभिन्न पुर्नवास, शिक्षा एवं अन्य कल्याणकारी योजनाओं के जानकारी देने के लिये सघन अभियान चलाना।
- * जो कालीन उत्पादक एवं करघा मालिक आर्थिक लाभ हेतु बाल श्रमिकों को नियोजित करते हैं उन्हें विशेष लक्ष्य बनाया जाय एवं उन्हें साफ तौर पर यह बता देना कि कानून का

उत्लंघन करने पर उनके खिलाफ सख्त कार्यवाही की जायेगी।

- * बुनकर समुदाय में शिक्षा की मांग को बढ़ाने के लिये अभियान चलाना।
- * यह निश्चित करना कि उन बाल श्रमिकों को पर्याप्त सहायता मिले जिन्होंने बुनाई का कार्य छोड़ दिया है विशेषतः उनकी शिक्षा को सुनिश्चित कराना बहुत आवश्यक है।
- * संस्थाओं को प्रयास करना चाहिये कि गांव के ही किसी ऐसी ~~निष्पक्ष~~ समिति का गठन किया जा सके जो स्थानीय रूप से बाल श्रमिक उन्मूलन के प्रयत्नशील रहे एवं स्वयं ही अपने गांव में बाल श्रमिकों का सम्पूर्ण रूप से उन्मूलन कर सके।
- * संस्थाओं को उन एजेन्टों एवं दलालों पर कड़ी नजर रखनी चाहिये, जो बाल श्रमिकों की आपूर्ति में लगे हुये हैं। इनके विरुद्ध अधिकारियों को आवश्यक कार्यवाही करने में भी सहयोग करना चाहिये।
- * संस्थाओं को गांव में सामुदायिक कोष एवं स्वयं सहायता समितियों के गठन का भी प्रयास करना चाहिये, जिससे बाल श्रमिक परिवारों को आवश्यक आर्थिक सहयोग एवं सलाह प्रदान की जा सके।
- * बेरोजगार युवकों एवं महिलाओं को कालीन बुनाई का

प्रशिक्षण देने की प्राथमिकता देनी चाहिये जिससे बाल श्रमिक के कालीन बुनाई के कार्य से हट जाने पर कालीन उद्योग में बुनकरों की कमी न हो पाये।

(V) विश्वसनीय मानक लेबिल व्यवस्था :

पिछले कुछ वर्षों में कालीनों को बाल श्रम से रहित घोषित करते हुये कई तरह के लेबिल का उपयोग किया जा रहा है जिन्हें अलग-अलग संस्थाओं एवं प्रतिष्ठानों द्वारा जारी किया गया है। इनमें 'एगमार्क', 'केयर एण्ड फेयर', 'स्टेप' तथा कालीन निर्यात संवर्धन परिषद द्वारा निर्धारित 'कालीन' लेबिल प्रमुख है। ये लेबिल अलग-अलग तरह के आश्वासन उपभोक्ताओं के समक्ष प्रस्तुत करते हैं। परन्तु इस प्रकार के अलग-अलग लेबिल पश्चिमी देशों के ग्राहकों के सम्मुख भ्रम भी फैलाते हैं। इस क्षेत्र में यह संभावना हमेशा बनी रहती है कि जाली लेबिल का इस्तेमाल होने से और इसके पकड़े जाने पर आयातकों का विश्वास टूट सकता है। यद्यपि किसी भी लेबिल से बाल श्रमिक समस्या का समाधान नहीं हो सकता फिर भी जब तक कालीन उद्योग से बाल श्रमिकों का उन्मूलन पूर्णरूप से नहीं हो जाता तब तक सरकार द्वारा किसी एक मानक लेबल को मान्यता दिया जा सकता है एवं अन्य लेबल को निरस्त किया जाना भी चाहिये जिससे लेबल को लेकर भ्रम की स्थिति न रहे।*

संक्षेप में कहा जा सकता है कि बाल श्रमिक समस्या

*A label it self will not solve the problem . . . there should be a standard label and there should be only one lable. (Rager Edberg)

के रूप में कालीन उद्योग पर अंधकार के जो बादल छाये हुये एवं इस कारण विश्व बाजार में भारतीय कालीन की साख में जो गिरावट आयी है, उसका निराकरण शीघ्र ही आवश्यक है, अन्यथा प्रतिस्पर्धा के इस युग में यह गौरवशाली प्राचीन उद्योग अपनी पहचान खो सकता है, जिससे न लाखों गरीब परिवार अपनी रोजी-रोटी खो देंगे वरन् देश बहुमूल्य विदेशी मुद्रा से भी वंचित होगा। एक निश्चित रणनीति के आधार पर सभी सम्बद्ध पक्षों द्वारा सम्मिलित रूप से बाल श्रमिक उन्मूलन अभियान में जुटना आवश्यक है। यह रणनीति इस प्रकार हो सकती है-

- * कालीन निर्यात संवर्धन परिषद (CEPC) के नेतृत्व में सभी क्षेत्रीय संस्थाओं, समाज सेवी संस्थाओं, जिला प्रशासन तथा उद्योग के सदस्यों को मिलकर अनवरत् गांवों में जागरूकता अभियान चलाना चाहिये।
- * एक-एक करके कालीन बुनाई के क्षेत्रों में बाल श्रमिक शून्य कराने का लक्ष्य निर्धारित करना चाहिये।
- * समय-समय पर सर्वेक्षण एवं गणना के माध्यम से स्थिति के सुधार का आकलन करना चाहिये।
- * जैसे-जैसे स्थिति नियंत्रण में आये उसे अन्तर्राष्ट्रीय स्तर पर विभिन्न सरकारों को पत्रों द्वारा सूचित करना चाहिये, जिससे लोगों की धारणा बदल सके।

- * विदेशों में भारतीय दूतावासों एवं उच्चायुक्तों के पास इस दिशा में उठाये गये कदम की पूरी जानकारी होनी चाहिये, तथा हमारे दूतावास को चाहिये कि सम्बन्धित देशों की सरकारों को भारत में चलाये जा रहे कल्याणकारी एवं शिक्षा कार्यक्रम से अवगत कराते रहे। इस कार्य के लिये एक प्रेक्षक समिति का गठन होना चाहिये, जो यह निश्चित करे कि हमारे दूतावास इस दिशा में सक्रिय रूप से किस प्रकार कार्य करें।

अध्याय-पाँच

शोध अध्ययन का निष्कर्ष एवं संस्तुतियाँ

5.1 मुख्य निष्कर्ष

- (I) विश्व कालीन-बाजार-निष्कर्ष एवं सुझाव
- (II) कालीन निर्यात-निष्कर्ष एवं सुझाव
- (III) कालीन उद्योग में प्रबन्धन-निष्कर्ष एवं सुझाव
- (IV) कालीन उद्योग में बाल श्रमिक-निष्कर्ष एवं सुझाव

5.2 उपसंहार

शोध अध्ययन का निष्कर्ष एवं संस्तुतियाँ

उत्तर प्रदेश में कालीन उद्योग के विशद अध्ययन से यह स्पष्ट है कि अपने गौरवशाली अतीत एवं 400 वर्ष के इतिहास के उपरान्त आज भी यह उद्योग मुख्यतः ग्रामीण लघु कुटीर उद्योग ही है। जो कि असंगठित क्षेत्र के अन्तर्गत आता है। असंगठित लघु उद्योग होते हुये भी यह उद्योग रोजगारपरक एवं पूर्णतः निर्यात प्रधान है। यह उद्योग व्यक्ति को अपने घर पर ही रहकर रोजगार उपलब्ध कराता है। इस उद्योग में कालीन निर्माण की समस्त प्रक्रियायें गाँवों में ही होती हैं। ग्रामीण परिवार के सदस्य, अपने प्रतिदिन के कार्यों, कृषि कार्य एवं पशुपालन आदि से खाली होने के बाद शेष समय कालीन बुनाई में लगाते हैं। उ०प्र० के कालीन उद्योग में किसी न किसी प्रकार लगभग बीस लाख लोग रोजगार प्राप्त कर अपनी जीविका चला रहे हैं। बदलते हालात में उ०प्र० का कालीन उद्योग भी एक आश्चर्यजनक मोड़ पर खड़ा है।

5.1 मुख्य निष्कर्ष :

उत्तर प्रदेश में कालीन उद्योग के विशद अध्ययन एवं विश्लेषण के उपरान्त सामान्य रूप से यह निष्कर्ष निकलता है, कि लक्ष्मणनिर्दिष्ट कालीन उद्योग राज्य का एक महत्वपूर्ण, स्थिर, निर्यातोन्मुख एवं विदेशी मुद्रा अर्जित करने वाला उद्योग है। साथ ही राज्य के आर्थिक विकास में इसका योगदान उल्लेखनीय है।

उ०प्र० जैसे प्रान्त जहाँ 70 प्रतिशत से अधिक जनसंख्या ग्रामीण है, अर्थव्यवस्था में गैर कृषिगत उद्योगों का महत्व विशेष रूप से है। क्योंकि ग्रामीण जनसंख्या जो कि मुख्यतः कृषि पर ही आश्रित रहने को बाध्य रहती है, वर्ष में 365 दिन कृषि क्षेत्र में रोजगार प्राप्त करने में अक्षम रहती है। ऐसी परिस्थिति में ग्रामीण क्षेत्रों में निरन्तर रोजगार प्रदान करने वाले गैर कृषिगत उद्योग का महत्व अत्यधिक है। उ०प्र० में कालीन उद्योग के महत्व को इसी दृष्टिकोण से देखने की आवश्यकता है। इसके अतिरिक्त कालीन उद्योग की विशेषता है, कि यह हर प्रकार के प्रदूषण से रहित उद्योग है, साथ ही इस उद्योग में किसी प्रकार के राष्ट्रीय या प्रान्तीय संसाधन का विनाश या पलायन भी नहीं होता है। उ०प्र० के कालीन निर्माताओं, निर्यातकों एवं बुनकरों ने राज्य की प्राचीन परम्परागत उद्योग को जीवित रखने एवं इसके निरन्तर प्रगति में उल्लेखनीय योगदान किया है।

(I) विश्व कालीन बाजार : निष्कर्ष एवं सुझाव

उ०प्र० के कालीन उद्योग की प्रगति एवं कालीन के विश्व-बाजार की प्रवृत्ति को देखते हुये निम्न निष्कर्ष निकलते हैं।

- * कालीन के विश्व बाजार में निरन्तर विस्तार जारी रहेगा।
- * कालीन के विश्व बाजार में मध्यम से उच्चकोटि के एवं अधिक मूल्य वाले कालीनों के अंश में निरन्तर बढ़ोत्तरी की संभावना है, जबकि वर्तमान समय में निम्नकोटि के सस्ते कालीनों का प्रतिशत अधिक है।

- * निम्नकोटि के सस्ते कालीनों को विश्व के अन्य कालीन निर्यातक देशों से कड़ी प्रतिद्वन्द्विता का सामना करना पड़ेगा। निम्नकोटि के कालीन एवं दरियों की मांग घटने की भी पूरी संभावना है।
- * विश्व के प्रमुख कालीन निर्यातक देशों के बीच कठिन प्रतियोगिता अवश्यभावी है, क्योंकि सभी निर्यातक देश नयी डिजाइनों एवं बेहतर गुणवत्ता वाली कालीनों का उत्पादन कर न केवल वर्तमान बाजार में अपना कब्जा बनाने का प्रयास करेंगे, बल्कि नये बाजारों में भी पैर फैलाने का प्रयास करेंगे।
- * उ०प्र० के कालीन निर्यातक अमेरिका एवं यूरोप के नये बाजारों में उपलब्ध अवसर एवं संभावनाओं की पूर्ण जानकारी नहीं रखते हैं, एवं इन बाजारों में उपलब्ध अवसरों का लाभ उठाने के प्रति जागरूक एवं उत्सुक भी नहीं है।
- * अधिकांश आयातक उन डिजाइनों एवं क्वालिटी वाले हस्त निर्मित कालीनों के प्रति उदासीन है, जिनका मूल्य यूरोप-अमेरिका में निर्मित कालीनों से भी कम है। वे इसे यूरोपीय-अमेरिकी देशों में मशीन-निर्मित कालीनों को अपदस्थ करने के प्रयास के रूप में देखते हैं।
- * आयातक डिजाइनों की नवीनता एवं अभिजात्य पर विशेष जोर देते हैं।

सुझाव :

- * कालीन निर्माता एवं निर्यातकों को अपने उत्पाद की गुणवत्ता को बढ़ाने पर विशेष ध्यान देना चाहिये, विशेषकर उच्चकोटि के कालीन बाजार में अपने योगदान को बढ़ाने के लिये।
- * 30प्र0 के कालीन निर्यातकों के लिये आवश्यक है, कि वे अपना ध्यान गैर परम्परागत नये बाजारों जैसे लैटिन अमेरिकी देशों, अफ्रीका, जापान आदि पर केन्द्रित करें जहाँ पर सस्ते निम्नकोटि के कालीनों की मांग वर्तमान समय में भी काफी अधिक है। साथ ही उच्चकोटि के कालीनों की मांग भविष्य में बढ़ने की संभावना है।
- * दूरगामी नीति के तहत निम्नकोटि के कालीनों के उत्पादन बढ़ाने की रणनीति सही नहीं है, क्योंकि इस क्षेत्र में जहा तीव्र प्रतिद्वन्द्विता है, वहीं निम्नकोटि के कालीन के बाजार में अत्यधिक उतार-चढ़ाव भी होता रहता है। चूंकि जर्मनी एवं संयुक्त राज्य अमेरिका जैसे कालीन के प्रमुख आयातकर्ता देशों में उच्चकोटि के बहुमूल्य कालीनों की मांग अधिक है, एवं इसके लगातार बढ़ने की पूरी संभावना है। इसीलिये कालीन निर्माताओं को लम्बी रणनीति के अन्तर्गत उच्चकोटि के बहुमूल्य कालीनों के उत्पादन पर अपना ध्यान केन्द्रित करना चाहिये।
- * चूंकि विकसित देशों की जनता पर्यावरण के प्रति विशेष संवेदनशील है, एवं कुछ कालीन एलर्जी एवं कुछ अन्य प्रकार

के रोगों का कारण हो सकते हैं, कालीन निर्माताओं को घातक रंग एवं रसायनों के स्थान पर प्राकृतिक रंगों के उपयोग को अधिकाधिक प्रोत्साहन देना चाहिये, जो भविष्य में भारतीय कालीनों को प्रतिद्वन्द्वात्मक बढ़त प्रदान करने में सक्षम है।

- * कालीन उत्पादकों को डिजाइनों के अभिजात्य पर विशेष ध्यान देना चाहिये, एवं परम्परागत डिजाइनों को लगातार दोहराने के स्थान पर नवीन एवं देश की सांस्कृतिक विरासत से सम्बन्धी डिजाइनों का विकास करना चाहिये।
- * नये बाजारों में उपलब्ध अवसर के पूर्ण दोहन के लिये आवश्यक है, कि कालीन निर्यातक बड़ी आयातक संस्थाओं के माध्यम से कार्य करें और बड़ी कम्पनियों को कालीनों की बिक्री बढ़ाने हेतु अधिकार प्रदान करें।

(ii) कालीन निर्यात : निष्कर्ष एवं सुझाव

30प्र0 में कालीन के निर्यात में विगत दो दशकों में अभूतपूर्व वृद्धि हुई है। यद्यपि पिछले 2-3 वर्षों में विश्व कालीन बाजार मंदी से पीड़ित है, तथापि विश्व के प्रमुख कालीन आयातक देशों में मांग बढ़ने की पूरी संभावना है। अतः कालीन निर्यात में भी लगातार वृद्धि होने की संभावना है।

सुझाव :

विश्व बाजार में कालीन निर्यात में वृद्धि की संभावनाओं को देखते हुये निर्यातकों के लिये निर्यात लक्ष्य को प्राप्त

करने के लिये कुछ आवश्यक कदम उठाने की आवश्यकता है-

- * बुनकर परिवारों में विशेषकर महिलाओं को प्रशिक्षण प्रदान कर कुशल मानवीय संसाधनों का विकास एवं विस्तार संभव बनाया जा सकता है।
- * आयातित ऊनी धागे पर निर्भरता को कम करना क्योंकि विदेशी मुद्रा बाजार में रुपये की कीमत में उतार-चढ़ाव के कारण कालीन मूल्य पर प्रतिकूल प्रभाव पड़ता है।
- * कालीन उद्योग की प्रमुख समस्याएँ, विशेषकर मूलभूत ढाँचागत समस्याओं का शीघ्र समाधान जो कि कालीनों के योजनाबद्ध ढंग से संगठित उत्पादन प्रक्रिया में बाधक है। अतः उनका समयबद्ध तरीके से निराकरण कर कम्प्यूटर की सहायता (CAD) से डिजाइन तैयार करने की दिशा में ठोस कदम उठाना चाहिए जिससे विश्व बाजार में प्रतिद्वन्द्विता का सामना कर सकें।
- * पुराने करघो के स्थान पर NPC द्वारा तैयार नये करघों के लगाने के लिये पर्याप्त वित्तीय व्यवस्था।
- * उत्पादन मूल्य को कम करने के लिए फैक्टरी उत्पादन को बढ़ावा देना।
- * आयातक देशों में व्यापक पैमाने पर विज्ञापन एवं पब्लिसिटी

अभियान, जिससे बाल श्रमिक जैसे भ्रामक प्रचार को रोका जा सके।

- * गुणवत्ता एवं मूल्य में संतुलन बनाये रखने की आवश्यकता है।
- * व्यापार एवं उद्योग में व्यापक प्रबन्ध व्यवस्था।

(III) कालीन उद्योग में प्रबन्धन : निष्कर्ष एवं सुझाव

उत्तर प्रदेश में कालीन उद्योग के अध्ययन से यह स्पष्ट है, कि उद्योग में प्रबन्धन व्यवस्था को वह महत्व नहीं दिया गया है, जो कि वर्तमान औद्योगिक परिदृश्य में किसी उद्योग की सफलता के लिये अपरिहार्य है। चूंकि कालीन असंगठित क्षेत्र का कुटीर उद्योग है, और इसलिए प्रबन्धन कुशलता के आवश्यकता पर अधिक ध्यान नहीं दिया जाता है। उ०प्र० में विशेष रूप से उद्योग के परम्परागत स्वरूप को बनाये रखने का ही प्रयास किया है। जबकि कालीन उद्योग में निहित संभावना एवं आधुनिक अवधारणा के अनुरूप प्रबन्धन व्यवस्था को चुस्त करना चाहिए जो उद्योग के सतत प्रगति के लिये आवश्यक है। उ०प्र० का कालीन उद्योग अपने वर्तमान स्वरूप में इस दृष्टिकोण से काफी पिछड़ा हुआ है।

सुझाव :

उ०प्र० में कालीन उद्योग के निरन्तर विकास करने की अभूतपूर्व संभावना है। अभी तक इस उद्योग में निहित संभावनाओं को योजनाबद्ध तरीके से पूर्ण करने के प्रयास

नहीं किये गये। राज्य की अर्थव्यवस्था में कालीन उद्योग के महत्वपूर्ण योगदान को देखते हुये, उद्योग के प्रबन्धन पक्ष को मजबूत करने के लिये निम्न सुझावों पर अमल करना आवश्यक है-

- * कालीन निर्यात में वृद्धि की संभावनाओं को देखते हुये, उद्योग के विकास हेतु सरकारी हस्तक्षेप को निरन्तर बने रहने की आवश्यकता है।
- * कालीन उद्योग को सगठित क्षेत्र में लाने के लिये सरकारी प्रोत्साहन की आवश्यकता है, जिससे एक ही इकाई में बड़े पैमाने पर कालीन निर्माण का कार्य हों। इससे न केवल उत्पादन मूल्य में कमी आयेगी, वरन् निर्यात वृद्धि भी संभव है। इसके लिये सरकार को श्रम एवं कारखाना अधिनियमों को आवश्यकतानुसार शिथिल करने का प्रयास करना चाहिये। कालीन उद्योग को प्रभावित करने वाले कानून एवं नियमों के अध्ययन हेतु प्रायोजित कार्यक्रम पर भी विचार किया जाना चाहिये। जिससे जरूरी सुधार किये जा सकें।
- * कालीन निर्यातकों को अपने वितरण सूत्रों के माध्यम से विश्व बाजार में नमूनों के प्रति बदलने वाली रुझान से अवगत होते रहना चाहिये, एवं उसी के अनुसार अपने उत्पादन में भी परिवर्तन करने को सदैव तत्पर रहना चाहिये। अन्यथा विश्व बाजार की प्रतिद्वन्द्विता में उनके पिछड़ जाने की पूरी संभावना है। कालीन निर्माताओं को खुद ही नये रचनात्मक नमूनों का आविष्कार कर विश्व बाजार में भारतीय

नमूनों की मांग को बढ़ाने में पहल करने का प्रयास करना चाहिये।

- * भारत में कालीनों के धुलने की प्रक्रिया निम्नकोटि की है, जबकि पाकिस्तान, चीन आदि देश कालीन धुलाई की प्रक्रिया में आधुनिक तकनीकी का प्रयोग करते हैं, जो कि कालीनों को उज्ज्वल फिनिशिंग प्रदान करते हैं। उ०प्र० में अभी इस दिशा में कोई भी प्रयास नहीं किया गया है। इस दिशा में सरकारी प्रयास एवं सहयोग आवश्यक है। सरकार को चाहिये कि NPC जैसी संस्था को कालीन धुलाई की आधुनिक प्रक्रिया के विकास के लिये आर्थिक सहयोग प्रदान करें।
- * कालीन उद्योग का इतिहास इतना प्राचीन होते हुये भी इस उद्योग में अनुसंधान कार्य प्रायः नहीं के सामान है। सिर्फ भारत में ही नहीं वरन् समूचा उ०प्र० ही परम्पराओं का खजाना है। देश एवं प्रदेश की इन परम्पराओं का व्यवस्थित एवं क्रमबद्ध अभिलेखन जरूरी है। इनका क्षेत्र, स्वरूप, तकनीकी एवं नमूनों के आधार पर पृथक अभिलेखन, अनुसंधानकर्ताओं, डिजाइनर, निर्माताओं, खरीददार के लिये बहुत मूल्यवान सिद्ध हो सकता है। इस दिशा में गम्भीर प्रयास की आवश्यकता है। इसके लिये National Institute of Design का सहयोग एवं मार्गदर्शन लिया जाना चाहिये।
- * कुशल बुनकरों में छिपी प्रतिभा के पूर्ण दोहन के लिये प्रेरणा देने वाले आधुनिक प्रबन्धन तरीको का प्रयोग किया जाना चाहिये, जिससे उत्तम गुणवत्ता वाले उत्पादों के निर्माण की

प्रवृत्ति के रुझान को बढ़ाया जा सके। विदेशी आयातकों की जरूरतों को पूरा करने के लिये यह आवश्यक है।

* कालीन उद्योग की सबसे बड़ी समस्या, कि कालीन उत्पादन प्रक्रिया से सम्बन्धित व्यक्तियों एवं कालीन उपभोक्तों के मध्य हजारों किलोमीटर की दूरी है। इसलिए कालीन उत्पादक विशेषकर बुनकर ग्राहकों की रुचि एवं जरूरतों को भली-भाँति नहीं समझ पाते हैं। इस दिशा में प्रयास करना जरूरी है, जिससे उत्पादक मांग के अनुसार कालीनों के नमूने एवं रंग में आवश्यक बदलाव ला सकें। इस बदलाव के प्रति परम्परागत बुनकरों को जागरूक करना भी आवश्यक है।

* उत्तर प्रदेश में अभी तक केवल फर्श पर बिछाने वाली कालीन एवं दरियों का उत्पादन ही होता है, परन्तु विश्व बाजार में तेजी से बदलती हुई रुचि को देखते हुये कुछ नये उत्पाद जैसे-धार्मिक उपयोग की दरियाँ, दीवारों पर टांगने वाली सजावटी तस्वीर, पर्दे के रूप में प्रयुक्त लकड़ी के फ्रेम में जड़ी कालीनें आदि वस्तुओं के निर्माण हेतु पहल करने की आवश्यकता है। इन नवीन उत्पादों के मांग को बढ़ाने के प्रयास भी योजनाबद्ध रूप से किया जा सकता है, जिसके सफल होने की पूर्ण संभावना है। इसके अतिरिक्त सुगंधित कालीनों के उत्पादन की भी संभावना है, क्योंकि कुछ देशों में इसकी मांग है।

* 30प्र0 में भी चीन की भाँति सहकारी बुनाई की व्यवस्था की शुरुवात की जा सकती है, जो कि उद्योग के वर्तमान

असंगठित स्वरूप में संभव नहीं है।

आधुनिक प्रबन्धन में विपणन का महत्व सर्वाधिक है। उ०प्र० का कालीन उद्योग इस दिशा में काफी पिछड़ा हुआ है। कालीन निर्माण को प्रोत्साहित करने के लिये आक्रमक विपणन व्यवस्था की आवश्यकता है। जिसके अन्तर्गत बाजार अनुसंधान, बाजार गुप्तचरी एवं उत्पाद बढ़ावा गतिविधियों को बड़े पैमाने पर प्रारम्भ करने की आवश्यकता है। आक्रमक विपणन व्यवस्था से ही विश्व बाजार की प्रतिद्वन्द्विता में उ०प्र० का कालीन उद्योग टिक सकता है।

- (iv) कालीन उद्योग में बाल श्रमिक-निष्कर्ष एवं सुझाव
- उ०प्र० के कालीन उद्योग में बाल श्रमिक समस्या पर पिछले अध्याय में ही विस्तार से चर्चा की गयी है। उ०प्र० के कालीन उद्योग में बाल श्रमिकों की आर्थिक समस्या जो भी हो, से निष्कर्ष निकलता है कि बाल श्रमिक समस्या ने उ०प्र० कालीन उद्योग की साख को विश्व बाजार में धूमिल किया है, एवं इस साख को पुनः स्थापित करने के लिये आवश्यक है कि इस दिशा में तुरन्त सार्थक कदम उठाये। इस संदर्भ में सितम्बर 1996 में विकास आयुक्त (हस्तकला) एवं भारतीय विदेशी व्यापार संस्थान द्वारा आयोजित राष्ट्रीय एवं अन्तरराष्ट्रीय सेमिनार का उल्लेख करना आवश्यक है, जिसमें कालीन उद्योग पर बाल श्रमिक का प्रभाव एवं समस्या के समाधान के संभावित उपायों पर विचार किया गया।

सुझाव :

बाल श्रमिक की समस्या एक व्यापक समस्या है, परन्तु 20प्र0 में भदोही-मिर्जापुर कालीन क्षेत्र को इस समस्या का सबसे अधिक सामना करना पड़ा है। यद्यपि इस समस्या के समाधान हेतु कई प्रयास किये जा रहे हैं। तथापि इसके लिये कई स्तर पर नये प्रयास की आवश्यकता है।

* लम्बी अवधि के उपाय :

1. बाल श्रमिक समस्या पर जितना अधिक विचार-विमर्श एवं वाद-विवाद किया गया है, उसके अनुसार अभी तक समस्या की समाधान हेतु सर्वमान्य एवं सम्मिलित प्रयास नहीं किया गया है। इसलिए आवश्यक है कि अनावश्यक विचार-विमर्श एवं गोष्ठियों का आयोजन बन्द किया जाये एवं बिना समय गवायें सार्थक कदम उठाये जाये।
2. कालीन उद्योग में बाल श्रमिक नियोजन को सम्पूर्ण रूप से खत्म करने का लक्ष्य रखा जाये, अर्थात् बाल श्रमिक किस प्रकार के हैं, बंधुआ या पारिवारिक इस पर विवाद किये बिना सभी प्रकार के बाल श्रमिक उन्मूलन के दिशा में प्रयास किये जाये।
3. कालीन उद्योग में सम्मिलित सभी पक्षों, केन्द्र एवं राज्य सरकार, कालीन निर्यात संवर्धन परिषद (CEPC), कालीन निर्यातक, करघा मालिक, कान्स्ट्रैक्टर, अभिभावक, ग्राहक, गैर सरकारी संस्थायें, अन्तराष्ट्रीय संस्थायें जिनमें अन्तराष्ट्रीय

श्रम संगठन (ILO) एवं UNICEF भी शामिल है, को बाल श्रमिक उन्मूलन को एक निश्चित सीमा के अन्दर पूरा करने की जिम्मेदारी सौंपी जाये। ये सभी पक्ष सम्मिलित रूप से एक ही दिशा में कार्य करें।

* मध्यावधि एवं तात्कालिक उपाय :

उपर्युक्त लम्बी अवधि के उपायों के साथ कालीन उद्योग के प्रगति को बनाये रखने के लिये कुछ मध्यावधि एवं तात्कालिक उपाय किये जाने की भी आवश्यकता है, ताकि जब तक कालीन उद्योग से बाल श्रमिक का सम्पूर्ण रूप से उन्मूलन न हो जाये, तब तक कालीन उद्योग को समस्या के दुष्परिणामों से बचाया जा सकें एवं विकास अवरुद्ध न हो।

1. यद्यपि कोई लेबिल जारी करना कालीन को बाल श्रमिकों के द्वारा न तैयार किये जाने का विश्वसनीय प्रमाण नहीं है तथापि जब तक उद्योग को बाल श्रमिक रहित न किया जा सकें, तब तक कोई एक निश्चित विश्वसनीय एवं सर्वमान्य लेबिल जारी किया जाना आवश्यक है, जिससे लेबिल से जुड़ी हुई भ्रम की स्थिति एवं झूठे वादों से बचा जा सकें।
2. चूंकि “कालीन निर्यात संवर्धन परिषद” द्वारा जारी किये गये ‘कालीन’ लेबिल का विदेशी आयातकों के द्वारा स्वागत किया गया है एवं इसके प्रति विश्वास भी प्रकट किया गया है। सरकारी तौर पर अन्य सभी लेबिलों को इसी के अन्तर्गत लाने का प्रयास किया जाना चाहिये, इससे बाल श्रमिक रहित उत्पाद के एक ही सर्वमान्य लेबिलों एवं निर्यात के संदर्भ में

भी इसी एक लेबिल का प्रयोग सुनिश्चित किया जा सकें।

3. “कालीन निर्यात संवर्धन परिषद” को चाहिये कि वह निश्चित समय सीमा के अन्दर कालीन उत्पादन में संलग्न सभी करघों का रजिस्ट्रेशन का कार्य पूरा करें, जिससे सभी पंजीकृत करघों के निरीक्षण एवं जाँच की निश्चित व्यवस्था का कार्यक्रम लागू किया जा सकें।
4. “कालीन निर्यात संवर्धन परिषद” को कुछ ऐसे नियम बनाने का प्रयास करना चाहिये जिससे निर्यातक एवं निर्माताओं द्वारा केवल पंजीकृत करघों का उपयोग एवं कालीन लेबिल का इस्तेमाल सुनिश्चित किया जा सकता है।
5. सरकारी स्तर पर एक विश्वसनीय एवं स्वतंत्र जाँच तथा निरीक्षण व्यवस्था स्थापित करने की आवश्यकता है जिससे आयातक देशों को यह विश्वास दिलाया जा सकें कि कालीन उद्योग से अन्ततः बाल श्रमिकों को पूर्ण रूप से हटा दिया जायेगा। इसके लिये एक सशक्त, ईमानदार एवं स्वतंत्र जाँच निरीक्षण संस्था, जिसमें पर्याप्त संख्या में सदस्य एवं संसाधन हो शीघ्र ही स्थापित किया जाये। यह संस्था नियमित रूप से वर्ष में एक या दो बार करघों का निरीक्षण करेगी। इस संस्था को पर्याप्त अधिकार दिया जाये जिससे नियमों का पालन न करने वाले करघा मालिकों एवं निर्यातकों के विरुद्ध कार्यवाही कर सकें। इस संस्था को पर्याप्त संसाधन भी उपलब्ध कराना चाहिये, जिससे वह बिना पंजीकृत करघों को पकड़ सके एवं निर्यातकों को इन करघों

द्वारा बनाई कालीनों को निर्यात करने से रोक सकें।

6. चूंकि बाल श्रमिक का नियोजन देश में कानूनन वर्जित है एवं भारत ने संयुक्त राष्ट्र संघ बाल अधिकार सम्बन्ध नियमों का अनुमोदन किया है, भारत सरकार संयुक्त राष्ट्र नियमों के अनुसार कालीन उत्पादन करने के लिये बाध्य है सरकार को इस विषय में खुले रूप से हस्तक्षेप करना चाहिये।
7. बाल श्रमिकों को किसी भी प्रकार से उद्योग में कार्यरत होने से रोकने के लिये सभी बच्चों के लिये प्राथमिक शिक्षा अनिवार्य करना केन्द्र सरकार के द्वारा सुनिश्चित किया जाना चाहिये। इसके लिये केन्द्र एवं राज्य सरकार दोनों को भी कालीन उत्पादन क्षेत्रों में प्राथमिक शिक्षा की पर्याप्त व्यवस्था करनी चाहिए। जिससे आयातक देशों एवं मिडिया दोनों को बाल श्रमिक उन्मूलन के प्रति विश्वास दिलाया जा सकें।
8. जिन बाल श्रमिकों को कालीन उद्योग से मुक्त कराया गया है उनके पुनर्वास एवं शिक्षा व्यवस्था को भी पर्याप्त महत्व दिया जाना चाहिये, जिससे वे किसी अन्य व्यवसाय को अपनाने को विवश न हो एवं अन्य बाल श्रमिक एवं बाल श्रमिक परिवारों में विश्वास बढ़े।
9. निर्यातकों एवं उत्पादकों को भी इस बात के लिये प्रोत्साहित करना चाहिये कि वो मुक्त किये गये बाल श्रमिकों का शिक्षा व्यय, किताबें, यूनिफार्म आदि की सहायता प्रदान करें

शिक्षित बनाने के लिये प्रोत्साहित करें, एव शिक्षा समाप्त होने पर पुनः बुनाई के कार्य में नियोजित करने का अवसर प्रदान करने का आश्वासन दें।

10. कुछ आयातक देशों ने बाल श्रमिकों में शिक्षा एव कल्याणकारी योजनाओं को कालीन निर्यातकों के सहयोग से खुद भी चलाने के प्रति आग्रह व्यक्त किया है। नीदरलैंड के आयातकों के एक समूह द्वारा इस तरह का कार्यक्रम मिर्जापुर के एक उत्पादन केन्द्र पर बड़ी सफलता से चलाया जा रहा है। “बुनकर बच्चों का विद्यालय” एक फैक्ट्री के परिसर में ही बनाया गया है, इसमें बच्चों के लिये खेल का मैदान भी है। इस विद्यालय में बच्चों की शिक्षा प्रारम्भ करने के लिये वस्त्र, किताबें, स्टेशनरी, दवा आदि जरूरी वस्तुयें प्रदान की जाती हैं। चूंकि अन्य अनेक विदेशी आयातक इस प्रकार के कार्यक्रम चलाने के लिये उत्सुक हैं, भारतीय कालीन उत्पादकों एवं निर्यातकों को इस तरह के कार्यक्रमों में सहभागिता के रूप में आगे आना चाहिये।

11. सरकार को खुद अपने स्तर पर बुनकर परिवारों को बाल शिक्षा के महत्व के प्रति जागरूक करने का प्रयास करना चाहिये एवं इसके लिये बुनकर परिवारों को क्षतिपूर्ति के रूप में आर्थिक सहयोग भी प्रदान किया जाना चाहिये। सरकार को गरीबी उन्मूलन कार्यक्रमों के क्रियान्वयन को प्राथमिकता देनी चाहिये एवं स्वास्थ्य शिक्षा जैसे कल्याणकारी योजनाओं को गम्भीरता से चलाने का प्रयास आवश्यक है।

- 1 2. बाल श्रमिक उन्मूलन को पश्चिमी देशों में इतना प्रचार मिला है, इसलिए सरकार को इन देशों से इसके लिए आर्थिक सहयोग मांगने में नहीं हिचकिचाना चाहिये। आलोचक देश इस दिशा में न केवल आर्थिक सहयोग ही प्रदान करने में सक्षम है वरन् निर्यातकों को भी बाल श्रमिकों के लिये कल्याणकारी कार्यक्रमों में सक्रिय सहयोग के लिये बाध्य भी कर सकते हैं।
- 1 3. कालीन उद्योग में बाल श्रमिकों के उन्मूलन में गैर सरकारी संस्थाओं की महत्वपूर्ण भूमिका है परन्तु इनमें परस्पर अनेक मतभेद हैं एवं अभी तक इनकी भूमिका मुख्य रूप से आलोचक की ही रही है। इन संस्थाओं को अपने मतभेद कम करने के लिये प्रोत्साहित करना चाहिये। साथ ही इन संस्थाओं को बाल श्रमिकों को मुक्त कराने में नहीं बल्कि उनके पुर्नवास कार्यक्रम में अधिक सक्रिय रूप से सहयोग करने के लिये प्रोत्साहित किया जा जाना चाहिये।
- 1 4. चूंकि बाल श्रमिकों के उन्मूलन से उद्योग में माननीय संसाधनों की मांग एवं पूर्ति के असंतुलित होने की पूरी संभावना है, जिससे अन्ततः विदेशी बाजार में भारतीय कालीनों की आपूर्ति की समस्या उत्पन्न होगी, इसलिए बुनाई के लिये महिलाओं को प्रशिक्षित किया जाना चाहिये। जिसने कालीन उद्योग अपर्याप्त बुनकर समस्या से प्रभावित न हो।
- 1 5. चूंकि बाल श्रमिक समस्या को अमानवीयता के सन्दर्भ में

देखा जाता है, इसी लिये कालीन उद्योग से सम्बन्धित सभी पक्षों के लिये एक आदर्श आचार संहिता की रचना करना आवश्यक है। जिससे कालीन उद्योग बच्चों के मूलभूत अधिकारों की रक्षा के प्रति दायित्वशील एवं सचेत हो सके।

16. चूंकि बाल श्रमिक सम्बन्धी दुष्प्रचार से कालीन उद्योग को काफी हानि हो चुकी है, एव इस समस्या के समाधान का दायित्व भारत सरकार तथा कालीन उत्पादक/निर्यातक दोनों का ही, इसलिए बाल श्रमिक उन्मूलन के लिये एक पृथक सेल बनाया जाये, जो कि विश्व समुदाय को समय-समय पर भारतीय बाल श्रमिकों की स्थिति के विषय में अवगत कराते रहे।

5.2 उपसंहार :

उत्तर प्रदेश में कालीन उद्योग के अध्ययन एवं विश्लेषण के उपरान्त इस उपसंहार पर पहुँचा जा सकता है कि अपने गौरवशाली अतीत के समान ही राज्य में कालीन उद्योग का भविष्य भी अत्यन्त उज्ज्वल है। यद्यपि वर्तमान समय में कालीन उद्योग के सम्मुख अनेक समस्याएँ हैं, तथापि ऐसा नहीं है कि इन समस्याओं का कोई समाधान सम्भव नहीं है। राज्य के अर्थव्यवस्था में कालीन उद्योग का योगदान वर्तमान समय में ही उल्लेखनीय है, फिर भी उद्योग में निहित संभावनाओं को देखते हुये यह कहा जा सकता है, कि समुचित प्रोत्साहन मिलने पर उद्योग राज्य की ग्रामीण अर्थव्यवस्था में एक स्तम्भ साबित हो सकता है। यह उद्योग

ग्रामीण लोगों के लिये रोजगार के अनेक अवसर प्रदान करने में सक्षम है। चूंकि कालीन उद्योग पूर्णतः निर्यातपरक उद्योग है इसीलिये यह उद्योग राज्य में सबसे अधिक विदेशी मुद्रा अर्जित करने वाला उद्योग भी है, एवं राज्य के निर्यात व्यवसाय में अग्रणी स्थान रखता है।

उक्त उपसंहरात्मक निष्कर्ष के आधार पर प्रस्तुत शोध अध्ययन निम्न संस्तुतियाँ प्रस्तुत करता है-

- * राज्य में उद्योग के प्रति एक सकारात्मक दृष्टिकोण एवं निश्चित मिशन अपनाया जाये।
- * उद्योग के सर्वांगीण विकास हेतु प्राथमिकता के आधार पर निश्चित लक्ष्य निर्धारित किये जाये।
- * सभी सम्बन्धित रणनीतियों को क्रयान्वित कर पूरा किया जाये।
- * क्रियान्वित रणनीतियों का समय-समय पर मूल्यांकन किया जाये।
- * मूल्यांकन के आधार पर रणनीतिक सुधार एवं समायोजन किया जाये।

- 1 The Indian Carpets Industries A overview B Bhattachary and L Sahoo, Seminar paper presented in the National Seminar on 'The Indian Carpet Industry Prospect and Perspective', 5-6 Sept 1996
- 2 The International Demand of Cultural Goods Hand knotted Carpets Nisha Taneja, Seminar Paper Presented in National Seminar, 1996
- 3 The Future of Indian Hand knotted Capets Patrick A J PN Janssen, Seminar Paper Presented in the International Seminar, March, 1996
- 4 Organisation and Support Services to the Carpet Industry in India D K Mukhopadhyaya, Seminar Paper presented in National Seminar, 1996
- 5 Inputs Required for the overall Growth of the Indian Carpet Industry V R Sharma, Seminar Paper presented in National Seminar, 1996
- 6 Silver Jubille Special Edited by All India Carpet Manufacturers Association, Bhadohi, 1986

- 7 Carpet Industry in the year 1990's Raja Ram Gupta, AICMA, Bhadohi, 1992
- 8 All India Import & Export Journal Vol II, Date - 24 03 98, Number- 11-12
- 9 कालीन उद्योग : प्रतियोगिता दर्पण, मई, 1993, पृष्ठ सं 1259
10. मुहावरा, जो असलियत है, स्वतंत्र भारत, 28 फरवरी 1995
11. कालीन गौरवशाली अतीत से वर्तमान समृद्धि तत्व : अनिल कर्णवाल, राष्ट्रीय सहारा, 30 दिसम्बर, 1992
12. कालीन उद्योग विकास : परिशिष्ट, राष्ट्रीय सहारा, 24 फरवरी, 1997
13. कालीन उद्योग परिशिष्ट : दैनिक जागरण, 1997
14. कालीन उद्योग में बाल श्रमिकों का अर्थशास्त्र : वी.आर शर्मा, प्रबन्ध निदेशक, OBT Ltd , Vice Chariman, CEPC, 1997
- 15 Uttar Pradesh Export Policy 1998-2002, 27 Oct 1998.
- 16 Oriental Rugs & Carpets, April, 1999.

- 17 Export Performance of India made Carpets C E P C , 1994
- 18 The Role of Research in Carpet Industry Erral Pires, International Seminar, March, 1996
- 19 Management and Technology Upgradation in the Carpet Industry
A K Vohra, National Seminar, Sept 1996
20. प्राकृतिक रंगों का उत्पादन : कालीन उद्योग में नये अध्याय की शुरुआत, शकील अहमद असारी, दैनिक जागरण, 1997
21. कालीन विशेषांक : बाल मजदूर समस्या, दैनिक जागरण वाराणसी, 19 फरवरी, 1993.
- 22 बाल श्रमिक मुक्ति आन्दोलन-साजिश दर साजिश धीरेन्द्र पाण्डेय, दैनिक जागरण, फरवरी, 1993
23. हताश मानसिकता बाल श्रमिक मुक्ति आन्दोलन लालता प्रसाद यादव, अध्यक्ष नगर पालिका, भदोही, दैनिक जागरण, 1993
- 24 Child Labour in Indian Carpet Industry Klaus Beekmann, International Seminar, March, 1996.
- 25 ILO and child Labour with Special Reference to Indian Carpet Industry Leyla Pegwo Raddy, National Seminar, Sept., 1996.

- 26 NABARD's policy on Financing Weavers and other Artisans . A N
Singhal, National Seminar, Sept , 1996
- 27 Rugmar or KALEEN The Oriental Rug Magazine, 1995
- 28 Child Labour Uday Balakrishna, National Seminar, Sept 1996
29. 'कालीन मेला'-मझोले निर्यातकों व विदेशी ग्राहकों के लिये
फलदायी, हाजी नईउल्ला अंसारी, कोषाध्यक्ष, अखिल भारतीय
कालीन व्यापार मेला समिति, दैनिक जागरण, 1993
- 30 Rug News, May 1992, Vol 13, Number -11

उत्तर प्रदेश मे कालीन निर्माण एवं निर्यात की इकाइयों

M/s A A Khan Caprets Pvt Ltd
 'Khan House', Chauri Road, P B No 85
Bhadohi - 221401
 Status of the firm Mfr Expoter
 Telephone (05414) 25471, 24371
 Telex
 Fax 5414 - 24271
 Cable AUWAL
 Contact Person Ahmad Ali Khan
 Items Exported Handmade Woollen
 Carpets & Druggets

M/s A Aziz Khan & Sons
 P B No 23, Main Road, Marydapatti,
Bhadohi - 221401
 Stats of the firm Mfr Exporter
 Telephone 25938, 25306
 Telex
 Fax
 Cable AZIZ, Bhadohi
 Contact Person Mohd Muntaqua Khan
 Items Exported Handmade Woollen
 Carpets, Rugs & Druggets

M/s A Khalique & Co
 Qaizpur
Bhadohi - 221401.
 Status of the firm Mfr Exporter
 Telephone 05414-25261, PP 25322
 Telex
 Fax
 Cable BASIT, Bhadohi
 Contact Person Abdual Khalique
 Items Exported Wollen, Carpets, Rugs
 & Druggets

M/s A K Carpets
 Ahimanpur
 Khamaria - 221306, Distt Bhadohi
 Status of the firm Mfr Exporter
 Telephone 05416 - 43299 (O) 43366 (R)
 Telex
 Fax
 Cable A K KHAMARIA
 Contact Person Awadesh Kr Misra
 Items Exported Handmade Wollen
 Carpets, Rugs & Druggets

Garaniapur, P O Mondh,
Bhadohi
 Status of the firm Mfr Exporter
 Telephone
 Telex
 Fax
 Cable
 Contact Person Arvind Kr Srivastava
 Items Exported Woollen Carpets, Rugs
 & Duggets

6 **M/s A N Y Carpet Co**
 Peerkhanpur,
Bhadohi- 221401
 Status of the firm Mfr Exporter
 Telephone
 Telex
 Fax
 Cable "ASIF" Bhadohi
 Contact Person Mohd Asif Ansari
 Items Exported Woollen Carpets, Rugs
 & Druggets

7 **M/s. A R Sons**
 Moh Ghulam Isapur,
 Main Road, **Bhadohi - 221401**
 Status of the firm Mfr Exporter
 Telephone 25905
 Telex 053 - 227 PCO IN
 Fax
 Cable 'ARSONS' Bhadohi
 Contact Person Pervez Ahmad Ansari
 Items Exported Woollen Carpets, Rugs
 & Druggets

8 **M/s A Rab & Co**
 Qaziana,
Bhadohi - 221401
 Status of the firm Mfr Exporter
 Telephone
 Telex
 Fax
 Cable 'RABCO' Bhadohi
 Contact Person Abdul Rab
 Items Exported Handmade Woollen
 Carpets, & Druggets

9 **M/s. Astrakhan Rugs (India)**

	Status of the firm Mfr Exporter Telephone 24263 & 25876, 25363 Telex Fax Cable Contact Person Mohd Aslam Ansari Items Exported W/Carpets, Rugs & Druggets		Fax Cable AZIZ, Gopiganj Contact Person Abdul Samad Items Exported Woollen Carpets, Rugs & Druggets
10	M/s A Waheed Royal Carpet Co P O Box No 38, Qazipur Bhadohi - 221401 Status of the firm Mfr Exporter Telephone 25795 Telex Fax Cable 'WAHEED' Bhadohi Contact Person A Waheed Items Exported Handmade Woollen Carpets, Rugs & Druggets	14	M/s Abhishek Exports P O Box No 255, Qazipur Road Bhadohi - 221401 Status of the firm Mfr Exporter Telephone Telex Fax Cable "ABHISHEK" Bhadohi Contact Person Satish Kr Gupta Items Exported Woollen Carpets, Rugs & Druggets
11	M/s A Waheed & Sons P O Box No 84, Peekhanpur Bhadohi - 221401 Status of the firm Mfr Exporter Telephone 05414 - 25245 Telex 543 - 223 BOBH IN (P P) Fax Cables 'DAISY', Bhadohi Contact Person Iqbal Ahmad Ansari Items Exported Woollen Carpets, Rugs & Druggets	15	M/s. Adil International Chauri Road Bhadohi - 221401 Status of the firm Mfr Exporter Telephone (05414) 25248 P P Telex Fax Cable ADIL Contact Person Smt Salma Kaiser Items Exported Woollen Carpets, Rugs & Druggets
12	M/s Abbas Wazir (P) Ltd. New Bazar, P O Box No 47 Bhadohi - 221401 Status of the firm Mfr Exporter Telephone (05414) 25247, 24354, 25484 Telex Fax Cable "EMBOSS" Bhadohi Contact Person Ekram Abbas Ansari Items Exported Woollen Carpets & Rugs & Druggets	16	M/s. Aisha Indutires Kashipur, Bhadohi Bhadohi - 221401. Status of the firm Mfr Exporter Telephone Telex Fax Cable 'AISHA' Bhadohi Contact Person Farhat Naseem Items Exported Woollen Carpets, Rugs & Druggets
13	M/s. Abdul Aziz & Sons G T Road, Gopiganj - 221303 Bhadohi Status of the firm Mfr Exporter Telephone 05418 - 489 Telex	17	M/s. Ajanta Carpet Industires Villa Chhaten, P O Thatra, Bhadohi - 221401. Status of the firm Mfr Exporter Telephone (054168) 242 Telex Fax Cable Contact Person Ram Singh

- Items Exported : Woollen Carpets, Rugs & Druggets
18. **M/s. Ajay Carpets**
Anjahi Mahal, Gopiganj
Bhadohi - 221303.
Status of the firm : Mfr. Exporter
Telephone : (05418) 293
Telex :
Fax :
Cable : 'AJAY' Gopiganj
Contact Person : Dinesh Chand
Items Exported : Woollen Carpets, Rugs & Druggets
19. **M/s. Ajay Enterprises**
Post Box No. 170, Main Road
Bhadohi - 221401.
Status of the firm : Mfr. Exporter
Telephone : 25233
Telex :
Fax :
Cable : 'MAYFAIR, Bhadohi
Contact Person : Ravi Gupta
Items Exported : Woollen Carpets, Rugs & Druggets
20. **M/s. Ajay Pee Carpets**
Mohallah : Jalalpur
Bhadohi - 221401.
Status of the firm : Mfr. Exporter
Telephone :
Telex :
Fax :
Cable : AJAYPEE Bhadohi
Contact Person : Anwar Ahmad
Items Exported : Woollen Carpets, & Druggets
21. **M/s. Ajaz Carpets**
Post Box No. 124, Nookhanpur Road
Bhadohi - 221401.
Status of the firm : Mfr. Exporter
Telephone : 25677, 25477
Telex :
Fax : 05414 - 25855 (Attn. : Ajaz)
Cable : 'AJAZ' Bhadohi
Contact Person : Ishtiaq Ahmad Khan
Items Exported : Woollen Carpets, Rugs & Druggets
22. **M/s. Ajaz Carpets Pvt. Ltd.**
Noorkhanpur Road
Bhadohi - 221401.
Status of the firm : Mfr. Exporter
Telephone : 25677, 25177, 25477
Telex :
Fax : 91-5414-25855, ATTN. AJAZ
Cable : 'NEHA'
Contact Person : Ishitaq Ahmed Khan
Items Exported : Woollen Carpets, Rugs & Druggets
23. **M/s. Akash Caprets**
G.T. Road, P.O. Aurai
Dist. : Bhadohi - 221301
Status of the firm : Mfr. Exporter
Telephone : 05416 - 43234 & 43434
Telex :
Fax : (05416) 43534
Cable : 'AKASH AURAI'
Contact Person : Pramod Kr. Baranwal
Items Exported : Woollen Carpets, Rugs & Druggets
24. **M/s. Akhilesh International**
Chauri Road
Bhadohi - 221401.
Status of the firm : Mfr. Exporter
Telephone : (05414) 25561
Telex :
Fax :
Cable : 'AKHILESH RUG' Bhadohi
Contact Person : Akhilesh Kr. Jaiswal
Items Exported : Woollen Carpets, Rugs & Druggets
25. **M/s. Alam Brothers**
Station Road
Bhadohi - 221401.
Status of the firm : Mfr. Exporter
Telephone : 25254, 24187, 24153
Telex :
Fax : 05414-25153
Cable : SUFEE, Bhadohi
Contact Person : Fakhre Alam Ansari
Items Exported : Woollen Carpets, Rugs & Druggets
26. **M/s. Alark Or lent-Tibet-Teppich Exports,**
Mohalla : Maryadpatti, P.B. No. 236,

- Main Road, **Bhadohi - 221401**
 Status of the firm Mfr Exporter
 Telephone 05414 - 25730, 25275
 Telex 0543 - 240 VCCB IN
 Fax 05414 - 25175
 Cable ALARK,
 Contact Person Sujit Kr Jaiswal
 Items Exported Woollen Carpets, Rugs
 & Druggets
- 27 **M/s Alka Carpets**
 G T Road P O Aurai
Bhadohi - 221301
 Status of the firm Mfr Exporter
 Telephone (05416) 43234 & 43434
 Telex
 Fax 91-5416-43534
 Cable 'ALKA, AURAI'
 Contact Person Niwas Kr Baranwal
 Items Exported Woollen Carpets, Rugs
 & Druggets
- 28 **M/s Allahabad Arts**
 Pure Sham (Gulal Tara),
Bhadohi - 221401.
 Status of the firm Mfr Exporter
 Telephone
 Telex
 Fax
 Cable
 Contact Person Mohd Sanaul Haq
 Ansari
 Items Exported Woollen Carpets, Rugs
 & Druggets
- 29 **M/s Alok Carpets**
 Jairampur, G T Road
 Aurai, **Bhadohi**
 Status of the firm Mfr Exporter
 Telephone 43483
 Telex
 Fax
 Cable
 Contact Person Alok Kumar
 Items Exported Woollen Carpets, &
 Druggets
- 30 **M/s Am India Corporation**
 P.O. Box No-109, Chauri Road
 Bazar Rustam Khan, **Bhadohi - 221401**
- Telephone 25415
 Telex
 Fax
 Cable 'AMINDIA, Bhadohi'
 Contact Person Mrs Shafeeque Ansari
 Items Exported Woollen Carpets, &
 Druggets
- 31 **M/s Amar Carpets**
 Aurai - 221301
Bhadohi
 Status of the firm Mfr Exporter
 Telephone 0541 - 43307, 43328, 43407
 Telex
 Fax 05416 - 43407
 Cable 'AMARCHARP' Aurai
 Contact Person Shiv Shankar Misra
 Items Exported Woollen Carpets, &
 Druggets
- 32 **M/s Amina Carpets**
 Moh Peerkhanpur Road
Bhadohi - 221401
 Status of the firm Mfr Exporter
 Telephone 25688
 Telex
 Fax
 Cable 'AMINA, Bhadohi'
 Contact Person Mohd Akram
 Items Exported Woollen Carpets, Rugs
 & Druggets
- 33 **M/s. Anil Carpet International**
 Bare Shiv Marg, Gopiganj - 221303
Bhadohi
 Status of the firm Mfr Exporter
 Telephone 05418 - 385
 Telex
 Fax
 Cable
 Contact Person Sahas Ram Pandey
 Items Exported Woollen Carpets, Rugs
 & Druggets
- 34 **M/s. Anand International (Regd.)**
 Moh Maryadpatti, Main Road
 Post Box No 231 **Bhadohi - 221401.**
 Status of the firm Mfr Exporter
 Telephone 25231, 25730, 25731
 Telex 0543 - 204 VCCB IN

	Cable 'PEEKAY, BHADOHI Contact Person Pradeep Kumar Items Exported Woollen Carpets, Rugs & Druggets	39	& Druggets M/s Ansari Floor Covers Noorkhanpur Bhadohi - 221401 Status of the firm Mfr Exporter Telephone 05414 - 25533 Telex Fax Cable ANSARI, Bhadohi Contact Person Nisar Ahmad Ansari Items Exported Woollen Carpets, Rugs & Druggets
35	M/s Anisa Carpets Ltd Civil Lines, Bhadohi - 221401 Status of the firm Mfr Exporter Telephone 05414-25808, 25208 Telex Fax 011-6443174 & 05414-25308 Cable DECOMATS, BHADOHI Contact Person Najam Ansari Items Exported Woollen Carpets, & Druggets	40	M/s. Ansari Handicrafts Qaziana Bhadohi - 221401 Status of the firm Mfr Exporter Telephone 05414 - 25423 Telex 534-227 PCO INATTEN S ANSARI Fax 0091-05414-25423 Cable Contact Person Smt Shakira Begam Items Exported Woollen Carpets, & Druggets
36	M/s Anjana Carpets Ghosia, P O Aurai - 221307 Distt -Bhadohi Status of the firm Mfr Exporter Telephone 05416 - 491, 485 Telex Fax Cable 'ANJANA' Contact Person Arun Kr Baranwal Items Exported Woollen Carpets, Rugs & Druggets	41	M/s. Antique Art Centre Khamana - 221 306 Distt -Bhadohi Status of the firm Mfr Exporter Telephone 05416 - 43440, 43446 Telex Fax Cable NIYAZ, Khamana Contact Person Niyaz Ahmed Items Exported Woollen Carpets, Rugs & Druggets
37	M/s Ansari Brothers Naya Bazar Bhadohi - 221401 Status of the firm Mfr Exporter Telephone 25229 & 25581 Telex Fax Cable HAMID, NAYA BAZAR, BHADOHI Contact Person Abdul Hamid Ansari Items Exported Woollen Carpets, Rugs & Druggets	42	M/s Anu Tufts International Thakura Road, P O Bhadohi Distt -Bhadohi - 221401. Status of the firm Mfr Exporter Telephone 25277, 25951 Telex Fax Cable Contact Person Miss Sandhya Harsh Items Exported Woollen Carpets, Rugs & Druggets
38	M/s Ansari Continental Naya Bazar Bhadohi - 221401. Status of the firm Mfr Exporter Telephone 25581 Telex Fax Cable 'CONTINENTAL', BHADOHI Contact Person Jahil Ahmed Ansari Items Exported Woollen Carpets, Rugs		

- 43 **M/s Anurag Exports**
Vill & P O Koirauna
Distt -Bhadohi
Status of the firm Mfr Exporter
Telephone 33
Telex
Fax
Cable
Contact Person Shyam Narain Gupta
Items Exported Woollen Carpets, Rugs
& Druggets
- 44 **M/s Arman & Co**
Moh Qaziana
Bhadohi - 221401
Status of the firm Mfr Exporter
Telephone (05414) 25120, 24398
Telex
Fax
Cable
Contact Person Siddiq Habib
Items Exported Woollen Carpets, Rugs
& Druggets
- 45 **M/s Art Age**
P O Box No 80, Peerkhanpur Road
Bhadohi - 221401
Status of the firm Mfr Exporter
Telephone 25860, 25460 PP, 25850
Telex
Fax
Cable ARTAGE, Bhadohi
Contact Person Shabnam Arshad
Ansari
Items Exported Woollen Carpets, Rugs
& Druggets
- 46 **M/s. Artex India**
Qazipur, Bhadohi,
Bhadohi - 221401
Status of the firm Mfr Exporter
Telephone
Telex
Fax
Cable 'ARTEX, Bhadoni
Contact Person Nabiullah Ansari
Items Exported Woollen Carpets, Rugs
& Druggets
- 47 **M/s Art Floor Trading Company**
P O Box No 200, Nookhanpur Road
- Bhadohi - 221401**
Status of the firm Mfr Exporter
Telephone 05414 - 25191
Telex
Fax
Cable AFTCO, Bhadohi
Contact Person Akhlaque Ansari
Items Exported Woollen Carpets, Rugs
& Druggets
- 48 **M/s. Artico**
P O Box No 204, Chaksarif, Bhadohi
Bhadohi - 221401
Status of the firm Mfr Exporter
Telephone 25784, 25365
Telex
Fax 05414 - 25162
Cable ARTCO, Bhadohi
Contact Person Faqir Ali Ansari
Items Exported Woollen Carpets, &
Druggets
- 49 **M/s Artistic Carpet Company**
Peerkhanpur,
P O **Bhadohi - 221401**
Status of the firm Mfr Exporter
Telephone
Telex
Fax
Cable ARTICO, Bhadohi
Contact Person Rahemuddin
Items Exported Woollen Carpets, Rugs
& Druggets
- 50 **M/s. Arum International (Regd)**
Bazar, Salabat Khan,
Bhadohi - 221401
Status of the firm Mfr Exporter
Telephone 91-5414-25855
Telex
Fax 91-5414 - 25855
Cable ARUM, Bhadohi
Contact Person Narender Kumar
Items Exported Woollen Carpets, Rugs
& Druggets
- 51 **M/s Arvind Carpets**
Naya Bazar
Bhadohi - 221401
Status of the firm Mfr Exporter
Telephone 25758, 25548 PP
Telex

- Fax
Cable
Contact Person Rajesh Kumar
Items Exported Woollen Carpets, Rugs & Druggets
- 52 **M/s Arvind Exports**
P O Box No 194, Civil Lines
Bhadohi - 221401
Status of the firm Mfr Exporter
Telephone 24340
Telex
Fax
Cable
Contact Person Smt Sushma Gupta
Items Exported Woollen Carpets, Rugs & Druggets
- 53 **M/s Asharfi Exports Pvt Ltd**
P O Box No 250, Mahaveer Mansion
Main Road, **Bhadohi - 221401**
Status of the firm Mfr Exporter
Telephone 05414 - 25973, 25473
Telex 011-86912 CLNC IN
(Attn Asharfi Exports)
Fax 91-22
2083184,2062847,2080320,2068269
Cable
Contact Person Janak Mewawala
Items Exported Woollen Carpets,
Druggets
- 54 **M/s Ashik International**
Chauri Road, Bhadohi
Bhadohi - 221401
Status of the firm Mfr Exporter
Telephone
Telex
Fax
Cable
Contact Person Mod Islam
Items Exported Woollen Carpets, Rugs & Druggets
- 55 **M/s. Ashirwad Carpets**
Main Road, Nai Bazar,
Bhadohi - 221401
Status of the firm Mfr Exporter
Telephone
Telex
Fax
- Cable 'ASHIRWAD', Bhadohi
Contact Person Manoj Kumar
Items Exported Woollen Carpets, Rugs & Druggets
- 56 **M/s Ashok Carpet Industries**
G T Road, Aurai - 221301
Distt -Bhadohi - 221401
Status of the firm Mfr Exporter
Telephone 05416 - 43386
Telex
Fax
Cable DAYA, Aurai
Contact Person Arun Kr Tiwari
Items Exported Woollen Carpets, Rugs & Druggets
- 57 **M/s Ashok Carpet Industries**
Vill & Post Maharaj Ganj
Bhadohi
Status of the firm Mfr Exporter
Telephone
Telex
Fax
Cable
Contact Person Vijay Shanker Yadav
Items Exported Woollen Carpets, Rugs & Druggets
- 58 **M/s Ashok Exports**
P O Box No 219, Chauri Road
Bhadohi - 221401
Status of the firm Mfr Exporter
Telephone 05414 - 24242
Telex 543 - 227 PCO IN
Fax 91-5414-25168,-91-542-313502
Cable ASHOK EXPORTS, Bhadohi
Contact Person Ashok Kr Gupta
Items Exported Woollen Carpets, Rugs & Druggets
- 59 **M/s Ashoka Rugs**
Naya Bazar Road
Bhadohi - 221401
Status of the firm Mfr Exporter
Telephone 05414-25675, 25445
Telex 0543-213 BOI IN
Fax
Cable DESIGN ART, Bhadohi
Contact Person . Ashok Kr Jaiswal
Items Exported Woollen Carpets, Rugs

- & Druggets
- 60 **M/s Ashutosh Carpet Industries**
Rajpura, **Bhadohi - 221401**
Status of the firm Mfr Exporter
Telephone 25639
Telex
Fax
Cable 'ASHU', Bhadohi
Contact Person Satish Kr Gupta
Items Exported Woollen Carpets, Rugs
& Druggets
- 61 **M/s Asain Handicrafts Corporation**
Khamaria - 221 306
Distt - Bhadohi
Status of the firm Mfr Exporter
Telephone 05414 - 43486, 43387
Telex
Fax
Cable ASIAN HAND
Contact Person Sardar Ahmed
Items Exported Woollen Carpets, Rugs
& Druggets
- 62 **M/s Asir Mohd & Sons**
P O Box No 94
Vill Saroi, Bhadohi, **Bhadohi - 221401**
Status of the firm Mfr Exporter
Telephone
Telex
Fax
Cable ASIRMOHAMMAD, Saroi,
Bhadohi
Contact Person Asir Mohd
Items Exported Woollen Carpets, Rugs
& Druggets
- 63 **M/s Aslam Carpets Pvt Ltd.**
Ziaullah Building, Chhenbir,
Gyanpur Road, Bhadohi,
Bhadohi- 221401
Status of the firm Mfr Exporter
Telephone 25365, 25563
Telex
Fax
Cable
Contact Person Mohd Ashlam Ansari
Items Exported Woollen Carpets, Rugs
& Druggets
- 64 **M/s Awasons**
Indira Gandhi Marg, Quazipur,
Bhadohi - 221401
Status of the firm Mfr Exporter
Telephone 05414-25467, 25558
Telex 543-223 BOBH IN
Fax 91-5414-25467
Cable AWASONS, Bhadohi
Contact Person Maqbool Ahmad Ansari
Items Exported Woollen Carpets, Rugs
& Druggets
- 65 **M/s. Aziz Exports**
Main Road, Maryadpatti
Bhadohi - 221401
Status of the firm Mfr Exporter
Telephone 25776
Telex
Fax
Cable 'RAZA', Bhadohi
Contact Person Mohd Raza Khan
Items Exported Woollen Carpets, Rugs
& Druggets
- 66 **M/s Azizya Carpet Industires**
Vill Gaharpur, P O Gopiganj - 221303
Distt - Bhadohi - 221401
Status of the firm Mfr Exporter
Telephone 316
Fax
Cable AZIZIYA, Gopiganj
Contact Person Tayyab Ali Ansari
Items Exported Woollen Carpets, Rugs
& Druggets
- 67 **M/s. B.M. Exports**
Peekhanpur Road, Near Mashal Talkies,
Bhadohi - 221401
Status of the firm Mfr Exporter
Telephone
Telex
Fax
Cable BMEXPORTS, Bhadohi
Contact Person Muhaiuddin
Items Exported Woollen Carpets, Rugs
& Druggetss
- 68 **M/s. B.L Carpets**
Vill Domaila, P O Thatra
Bhadohi - 221401
Status of the firm Mfr Exporter

	Telephone 05--16 - 81275		Cable 'BADAR, Bhadohi
	Telex		Contact Person Abrar Ahmad Ansari
	Fax		Items Exported Woollen Carpets, Rugs
	Cable		& Druggets
	Contact Person Raj Bali		
	Items Exported Woollen Carpets, Rugs & Druggets	73	
69	M/s. B N. Carpet Industires		M/s Bahrenami Exports
	Lohra, P O Gopiganj - 221303		Taj Mahal Bldg Hall No 7 + 8
	Distt -Bhadohi		Chaun Road, Bhadohi - 221401
	Status of the firm Mfr Exporter		Status of the firm Mfr Exporter
	Telephone 05414 - 30249		Telephone 25341 PP (O),
	Telex		63568 (R)
	Fax		Telex 545-339 FFMT in
	Cable		Fax 0091-05414-25855
	Contact Person Baij Nath Maurya		Cable BAHERNAMI, Varanasi
	Items Exported Woollen Carpets, Rugs & Druggets	74	Contact Person Iqbal Waris Khan
			Items Exported Woollen Carpets, Rugs & Druggets
70	M/s B N Exports		M/s Balaji Exports
	Village Lohra, P O Gopiganj - 221303		Civil Lines
	Distt -Bhadohi		Bhadohi - 221401
	Status of the firm Mfr Exporter		Status of the firm Mfr Exporter
	Telephone 05414 - 30249		Telephone 25375
	Telex		Telex
	Fax		Fax
	Cable		Cable 'BALAJI' Bhadohi
	Contact Person Lal Bihan		Contact Person Kamal Krishna Mittal
	Items Exported Woollen Carpets, Rugs & Druggets	75	Items Exported Woollen Carpets, Rugs & Druggets
71	M/s B N Trading Company		M/s Baral Exports (P) Ltd
	Bazar Salabat Khan		Gyanpur Road, Saraiyan
	Bhadohi - 221401.		Bhadohi - 221401
	Status of the firm Mfr Exporter		Status of the firm Mfr Exporter
	Telephone 05414 - 25228		Telephone 25396, 25296
	Telex		Telex 543-228 PKB IN
	Fax		Fax 91-5414-25395
	Cable 'BASHEER, Bhadohi		Cable 'BARAL', Bhadohi
	Contact Person Akhtar Ali Ansari		Contact Person Prabir Kr Baral
	Items Exported Woollen Carpets, Rugs & Druggets	76	Items Exported Woollen Carpets, Rugs & Druggets
72	M/s. Badruddin & Sons		M/s. Baranwal Carpet Mfg. Co
	Takia Kalan Shah, Main Road,		Vill - Babusarai,
	Bhadohi - 221401		P O - Maharajganj, Bhadohi - 221401
	Status of the firm Mfr Exporter		Status of the firm Mfr Exporter
	Telephone 25632		Telephone 42
	Telex		Telex
	Fax		Fax
			Cable 'BARNWAL', Aurai
			Contact Person Maheshjee Baranwal

	Items Exported Woollen Carpets, Rugs & Druggets	81	M/s Bhawani Exports Khannapur, Bhadohi - 221401 Status of the firm Mfr Exporter Telephone 05414-25273, 25293 Telex 543213 BOI IN Fax 0091-5414-25273 Cable Contact Person Radhir Kumar Khanna Items Exported Woollen Carpets, Rugs & Druggets
77	M/s BBN Exports P O Box No 161, Nitika Bhawan Aurai Road, Bhadohi - 221401 Status of the firm Mfr Exporter Telephone 05414 - 25462 & 25353 Telex Fax 05414 - 25346 Cable Contact Person Umesh Bhalla Items Exported Woollen Carpets, Rugs & Druggets	82	M/s Bholanath Carpets Khamaria Bhadohi - 221306 Status of the firm Mfr Exporter Telephone (05416) 225 & 209 Telex 545-242, 544-212 DASS IN Fax (05416) 425 Cable KALIN KHAMARIA Contact Person Phoolmani Devi Items Exported Woollen Carpets, Rugs & Druggets
78	M/s Bee Key International Anand Nagar Bhadohi - 221401 Status of the firm Mfr Exporter Telephone (05414) 25294 & 22540 Telex Fax Cable BKINT', Bhadohi Contact Person OM Prakash Gupta Items Exported Woollen Carpets, Rugs & Druggets	83	M/s Bholanath International Ltd Khamaria, Bhadohi - 221306 Status of the firm Mfr Exporter Telephone (05416) 43501/2/3 Telex Fax (05416) 43504 Cable CARPETS Contact Person Hriday Nath Baranwal Items Exported Woollen Carpets, & Druggets
79	M/s Bely & Bely PB No 49, Bazar Rustam Khan Bhadohi - 221401 Status of the firm Mfr Exporter Telephone 25277 Telex Fax Cable 'AAMIR, Bhadohi Contact Person Rashiduddin Khan Items Exported Woollen Carpets, Rugs & Druggets	84	M/s. BLJ Carpet International P O Box No 131, Main Road Bhadohi - 221401 Status of the firm Mfr Exporter Telephone (05414) 25542, 25561 Telex Fax 0542 - 53619 Cable UNIVERSAL, Bhadohi Contact Person Raj Kr Jaiswal Items Exported Woollen Carpets, & Druggets
80	M/s Bhadohi Cotton Co Vill Pakari, P O Bhadohi Bhadohi - 221401 Status of the firm Mfr Exporter Telephone Telex Fax Cable B C C Contact Person Shyamdhar Yadav Items Exported Woollen Carpets, Rugs & Druggets	85	M/s. C.B. International Fattupur, Nyay Bazar, Bhadohi Bhadohi - 221401

	Status of the firm Mfr Exporter Telephone (05414) 25507 Telex Fax Cable Contact Person Ranjeet Singh Items Exported Woollen Carpets, Rugs & Druggets		Telex Fax Cable 'TABISH', Bhadohi Contact Person Kamaluddin Ansari Items Exported Woollen Carpets, Rug & Druggets
86	M/s C S Carpet Co Khamaria-221306 Distt -Bhadohi Status of the firm Mfr Exporter Telephone (05416) 43233, 43303 Telex Fax Cable 'SHREE', Khamaria Contact Person Hari Nandan Misra Items Exported Woollen Carpets, Rugs & Druggets	90	M/s Carpet Enterprises Near National Inter College Gyandpur Road, Bhadohi - 221401 Status of the firm Mfr Exporter Telephone 25448 Telex Fax Cable CONTNENT BHADOHI Contact Person Ramesh Chand Yadav Items Exported Woollen Carpets, Rugs & Druggets
87	M/s Captain Exports BIDA Colony, Zamunipur Bhadohi - 221401 Status of the firm Mfr Exporter Telephone (05414) 25752, 25753 Telex Fax Cable Contact Person Ashok Sharma Items Exported Woollen Carpets, Rugs & Druggets	91	M/s Carpet Export Centre P O Maharaj Ganj Distt -Bhadohi Status of the firm Mfr Exporter Telephone (05416) 82225 (Maharajganj) Telex Fax Cable Contact Person Smt Subha Mishra Items Exported Woollen Carpets, & Druggets
88	M/s Carpets Centre Madhosingh P O Aurai, Bhadohi Status of the firm Mfr Exporter Telephone (O) 43313 (K) (R) 43823 Varanasi Telex Fax Cable Contact Person Vijay Kr Kothari Items Exported Woollen Carpets, Rugs & Druggets	92	M/s. Carpet House Vill Babusarai, P O Maharaj Ganj, Distt -Bhadohi Status of the firm Mfr Exporter Telephone 44323 Telex Fax Cable Contact Person Sukhram Maurya Items Exported Woollen Carpets
89	M/s. Carpet Creations Quazipur Bhadohi - 221401 Status of the firm Mfr Exporter Telephone	93	M/s. Carpet International P O Box No 233, Station Road Bhadohi - 221401 Status of the firm Mfr Exporter Telephone 05414- 25461, 25855 Telex Fax Cable Contact Person Motilal

- Items Exported Woollen Carpets, Rugs & Druggets
- 94 **M/s Carept Land (India)**
Bazar Salabat Khan
Bhadohi - 221401
Status of the firm Mfr Exporter
Telephone 05414 - 25370
Telex
Fax
Cable CARPETLAND, Bhadohi
Contact Person Smt Ashia Begum
Items Exported Woollen Carpets, Rugs & Druggets
- 95 **M/s Carept Place**
Rajpura
Bhadohi - 221401
Status of the firm Mfr Exporter
Telephone 05414 - 25534
Telex
Fax 91-5414-24243
Cable CARPET PALACE
Contact Person Bharat Lal
Items Exported Woollen Carpets, Rugs & Druggets
- 96 **M/s Carpet Supply Corporation**
P O Box No 142, Main Road,
Bhadohi - 221401
Status of the firm Mfr Exporter
Telephone 25206
Telex 543-208 MCCO IN
Fax
Cable SUPPLY Bhadohi
Contact Person Amarnath Gupta
Items Exported Woollen Carpets, Rugs & Druggets
- 97 **M/s Carpet Weavers (India)**
P O Box No 138, Gyanpur Road
Bhadohi - 221401
Status of the firm Mfr Exporter
Telephone 05414-25519, 25919
Telex
Fax (05414) 25519
Cable 'HINDAG' Bhadohi
Contact Person Prakash Mani Sharma
Items Exported Woollen Carpets, Rugs & Druggets
- 98 **M/s. Castle Carpets**
- Mashal Talkies Road
Bhadohi - 221401
Status of the firm Mfr Exporter
Telephone 05414 - 25376
Telex
Fax
Cable
Contact Person Sanjeev Kr Chaurasiya
Items Exported Woollen Carpets, & Druggets
- 99 **M/s Century Rugs**
Seth Building, Rajpura, Mirzapur Road
Bhadohi - 221401
Status of the firm Mfr Exporter
Telephone (05414) 25480
Telex
Fax
Cable
Contact Person Kali Shanker Seth
Items Exported Woollen Carpets, Rugs & Druggets
- 100 **M/s Chandan Carpets**
Naya Bazar
Bhadohi - 221401
Status of the firm Mfr Exporter
Telephone 25169
Telex
Fax
Cable
Contact Person Dudh Nath
Items Exported Woollen Carpets, Rugs & Druggets
- 101 **M/s. Chandra Carpet Industries**
Maryadapatti,
Bhadohi - 221401
Status of the firm Mfr Exporter
Telephone
Telex 543-227 PCO IN
Fax 0091-5414-25855
Cable KAMLESH, Bhadohi
Contact Person Kamlesh Chandra Srivastava
Items Exported Woollen Carpets, Rugs & Druggets
- 102 **M/s. Chandra Carpets**
Kathauta, Gopiganj
Bhadohi

	Status of the firm Mfr Exporter Telephone (O) 05418-361 (R) 05418- 351 Telex Fax Cable Contact Person Ramesh Chandra Misra Items Exported Woollen Carpets, & Druggets		Status of the firm Mfr Exporter Telephone Telex Fax Cable Contact Person Samiullah Ansari Items Exported Woollen Carpets, & Druggets
103	M/s Chandra Enterprises Anand Nagar, Bhadohi - 221401 Status of the firm Mfr Exporter Telephone (05414) 25427 Telex Fax Cable CHANDRA, Bhadohi Contact Person Smt Shashi Gupta Items Exported Woollen Carpets, Rugs & Druggets	107	M/s. Chitra Carpets Vill Bhimpur, P O Radhaswamidham (Gopiganj), Bhadohi - 221303 Status of the firm Mfr Exporter Telephone Telex Fax Cable Contact Person Prem Sagar Pandey Items Exported Woollen Carpets, Rugs & Druggets
104	M/s Chandripteer Carpets P O Box No 209, Naya Bazar Bhadohi - 221401 Status of the firm Mfr Exporter Telephone 25331, 25831 Telex Fax Cable DIPTEE, Bhadohi Contact Person Chandra Prakash Gupta & Items Exported Woollen Carpets, Rugs & Druggets	108	M/s Classic Carpet Industries Laxmanpatti, P O Gyanpur Bhadohi Status of the firm Mfr Exporter Telephone Telex Fax Cable Contact Person Gulab Chand Yadav Items Exported Woollen Carpets, Rugs & Druggets
105	M/s Chhaya Carpet Industries Gopiganj, Bhadohi - 221303 Status of the firm Mfr Exporter Telephone Telex Fax Cable CHHAYA, Gopiganj Contact Person Birendra Kr Jaiswal Items Exported Woollen Carpets, Rugs & Druggets	109	M/s Coomar Carpet Company Vill Ghosia, P O Aurai, Bhadohi Status of the firm Mfr Exporter Telephone 05416 - 449 Telex Fax Cable COOMAR, Aurai Contact Person Ganesh Kr Sinha Items Exported Woollen Carpets, Rugs & Druggets
106	M/s. China Woolen Carpet Industries Vill Dhanapur, Gopiganj Bhadohi - 221303	110	M/s. Crescent Carpet Furnishers Katra Bazar, Amber Ka Neem Moh Baulia, Bhadohi - 221401 Status of the firm Mfr Exporter Telephone 25167 Telex

	Fax Cable CRESCENT, Bhadohi Contact Person Waliullah Items Exported Woollen Carpets, Rugs & Druggets		115	Items Exported Woollen Carpets, Rugs & Druggets M/s Das & Sons Han Rampur, P O Bhadohi Bhadohi - 221401 Status of the firm Mfr Exporter Telephone Telex Fax Cable Contact Person Ghanshyam Das Items Exported Woollen Carpets, Rugs & Druggets
111	M/s. Dablu Art Floor Traders P O Box No 156, Noorkhanpur Bhadohi - 221401 Status of the firm Mfr Exporter Telephone 24211 Telex Fax Cable DABLUART, Bhadohi Contact Person Abdul Wahid Ansari Items Exported Woollen Carpets, Rugs & Druggets		116	M/s Data Ram and Sons G T Road, Gopiganj Bhadohi Status of the firm Mfr Exporter Telephone 05418 - 42210, 44338 Telex 545-354 LINK-IN (Attn Data Ram) Fax 91-542-42462 (Attn Data Ram) Cable DATARAM, Gopiganj Contact Person Srishti Narain Shukla Items Exported Woollen Carpets, Rugs & Druggets
112	M/s Dalpatpur Carpets (P) Ltd Khamaria, Bhadohi - 221306 Status of the firm Mfr Exporter Telephone 05416 - 43233, 43303 Telex Fax Cable SOHAGI, Khamaria Contact Person Chandra Mani Misra Items Exported Woollen Carpets, Rugs & Druggets		117	M/s Dawn Carpet Company Peerkhanpur Road, Bhadohi - 221401 Status of the firm Mfr Exporter Telephone 25685 Telex Fax Cable DAWN, Bhadohi Contact Person Shamsuddin Ansari Items Exported Woollen Carpets, Rugs & Druggets
113	M/s Danish International Saroi Bazar , Aurai Road Distt - Bhadohi - 221401 Status of the firm Mfr Exporter Telephone Telex Fax Cable Contact Person Abdul Wahab Ansari Items Exported Woollen Carpets, Rugs & Druggets		118	M/s. Deejay Rugs Pvt Ltd. Gopiganj Bhadohi - 221303 Status of the firm Mfr Exporter Telephone : 58 Telex Fax Cable "RUGS" Contact Person Jalpa Prasad Agarwal Items Exported Woollen Carpets, Rugs & Druggets
114	M/s. Darpan Arts Emporium P O Box No. 177, Station Road Bhadohi - 221401 Status of the firm Mfr Exporter Telephone 05414 - 25586 Telex Fax Cable DARPAN, Bhadohi Contact Person Sharad Kr Baranwal			

- 119 **M/s Deen Dayal Rugs**
Vill Jamunipur, P O Bhadohi
Bhadohi - 221401
Status of the firm Mfr Exporter
Telephone
Telex
Fax
Cable
Contact Person Om Prakash
Items Exported Woollen Carpets, Rugs
& Druggets
- 120 **M/s Deep Carpte Manufacturer**
Deonathpur, P O Gyanpur
Bhadohi
Status of the firm Mfr Exporter
Telephone 55469-VNS 453, 332-
Gopiganj, 241-Gyanpur
Telex 545-212 KCEX IN
Fax
Cable DEEP, Gopiganj
Contact Person Pradyumn Das
Items Exported Woollen Carpets Rugs
& Druggets
- 121 **M/s Deepak Carpets**
Naya Bazar,
Bhadohi - 221401
Status of the firm Mfr Exporter
Telephone 25869
Telex
Fax
Cable
Contact Person Sant Lal
Items Exported Woollen Carpets, Rugs
& Druggets
- 122 **M/s. Deepali Exports**
Main Road, Near Telex Office
Bhadohi - 221401
Status of the firm Mfr Exporter
Telephone
Telex
Fax
Cable
Contact Person Sunita Jaiswal
Items Exported Woollen Carpets, Rugs
& Druggets
- 123 **M/s. Delux Carpet Company**
P O Box No 96, Station Road
- Bhadohi - 221401**
Status of the firm Mfr Exporter
Telephone 05414 - 25365
Telex
Fax
Cable DIAMOND, Bhadohi
Contact Person Shamshuddin Ansari
Items Exported Woollen Carpets, Rugs
& Druggets
- 124 **M/s Dev Exports Pvt. Ltd**
H No 875, Power House Road,
P B No 221, **Bhadohi - 221401**
Status of the firm Marchant Exporter
Telephone 25413
Telex 0543-206
Fax
Cable DEV, Bhadohi
Contact Person J K Chakravorty
Items Exported Hamdmade Woollen/
Synthetic Carpets, Rugs, Druggets,
Namhas & Handmade Silk Carpets
- 125 **M/s Dharmraj Carpets**
Mirzamurad, **Bhadohi - 221401**
Status of the firm Mfr Exporter
Telephone
Telex
Fax
Cable
Contact Person Tej Bahadur Singh
Items Exported Woollen Carpets, Rugs
& Druggets
- 126 **M/s Dhiraj Carpet Emporium**
Chauri Road, Bazar Sardar Khan
Bhadohi - 221401
Status of the firm Mfr Exporter
Telephone 05414 - 25320
Telex
Fax 0091-05414-25320
Cable SHAKTI, Bhadohi
Contact Person Pankaj Jaiswal
Items Exported Woollen Carpets, Rugs
& Druggets
- 127 **M/s Diamond Carpet Industry**
Main Road, P.O. Box No 172,
Bhadohi - 221401
Status of the firm Mfr Exporter
Telephone 05414 - 25336, 25373 PP

- P O Box No 212, Moh Jalapur,
Bhadohi - 221401
 Status of the firm Mfr Exporter
 Telephone 05414-25763, 25724
 Telex 0543-218 ERM IN
 Fax 9901- 5414-25212
 Cable AMRISTAN, Bhadohi
 Contact Person Mrs Jamila Ansari
 Items Exported Woollen Carpets, Rugs
 & Druggets
- 137 **M/s EF EM Carptes**
 Peerkhanpur P B No 196,
Bhadohi - 221401
 Status of the firm Mfr Exporter
 Telephone
 Telex
 Fax
 Cable EFEM, Bhadohi
 Contact Person Shamim Ahmed
 Items Exported Woollen Carpets Rugs
 & Druggets
- 138 **M/s Elegant Carpet Alam Exports**
 P O Box No 108
Bhadohi - 221401
 Status of the firm Mfr Exporter
 Telephone 25369
 Telex
 Fax
 Cable ELEGANT, Bhadohi
 Contact Person Mahmood Alam Ansari
 Items Exported Woollen Carpets, Rugs
 & Druggets
- 139 **M/s Empire Carpet Palace**
 P B No 90
Bhadohi - 221401
 Status of the firm Mfr Exporter
 Telephone 05414 - 25371
 Telex
 Fax
 Cable EMPIRE, Bhadohi
 Contact Person Suhail Akbar
 Items Exported Woollen Carpets, Rugs
 & Druggets
- 140 **M/s. Escon Carpets**
 P B No 247, Bazar Rustam Khan
Bhadohi - 221401
- Status of the firm Mfr Exporter
 Telephone 05414 - 25533
 Telex
 Fax
 Cable BELY, Bhadohi
 Contact Person Smt Kaneez Fatima
 Items Exported Woollen Carpets, Rugs
 & Druggets
- 141 **M/s Euro India Exports**
 Mohalla Jamund, **Bhadohi - 221401**
 Status of the firm Mfr Exporter
 Telephone
 Telex
 Fax
 Cable EURO, Bhadohi
 Contact Person Niazuddin Ansari
 Items Exported Woollen Carpets, Rugs
 & Druggets
- 142 **M/s Everest Carpet Industry**
 P B No 157, Main Road
Bhadohi - 221401
 Status of the firm Mfr Exporter
 Telephone 25336, 25375
 Telex
 Fax
 Cable EVEREST, Bhadohi
 Contact Person Vijay Kr Gupta
 Items Exported Woollen Carpets, Rugs
 & Druggets
- 143 **M/s. Evergreen Oriental Carpet Industry**
 P B No 5, Main Road
Bhadohi - 221401
 Status of the firm Mfr Exporter
 Telephone 25373, 25336
 Telex
 Fax
 Cable EVERGREEN, Bhadohi
 Contact Person Ishwal Chand Gupta
 Items Exported Woollen Carpets, Rugs
 & Druggets
- 144 **M/s. Exotic Carpet Exports**
 Moh West Side,
Bhadohi - 221401
 Status of the firm Mfr Exporter
 Telephone (0542) 42462, 42472
 Telex 545-354 LINK IN (Attn Exotic)

- Fax 91-0542-42462 (Attn Exotic)
Cable EXOTIC, Bhadohi
Contact Person Abrar Ahmad
Items Exported Woollen Carpets, Rugs
& Druggets
- 145 **M/s. Export Orient Ansari**
Naya Bazar, **Bhadohi - 221401**
Status of the firm Mfr Exporter
Telephone 05414- 25481 25482 PP
Telex 545 - 339 FFMT IN
Fax
Cable ABULBASAR, New Bazar
Contact Person Abulbashar Ansari
Items Exported Woollen Carpets, Rugs
& Druggets
- 146 **M/s FA & Company**
Peerkhanpur, P B No 71
Bhadohi - 221401
Status of the firm Mfr Exporter
Telephone 05414 - 25692
Telex
Fax
Cable AZAM, Bhadohi
Contact Person Azam Ali Ansari
Items Exported Woollen Carpets, Rugs
& Druggets
- 147 **M/s FN Exports**
Kashipur, **Bhadohi - 221401**
Status of the firm Mfr Exporter
Telephone
Telex
Fax
Cable
Contact Person Abdul Rab
Items Exported Woollen Carpets, Rugs
& Druggets
- 148 **M/s. Fancy Carpet Company**
Vill Ghaharpur, P O Gopiganj
Bhadohi - 221303
Status of the firm Mfr Exporter
Telephone 316
Telex
Fax
Cable FANCY, Gopiganj
Contact Person Jalauddin Ansari
Items Exported Woollen Carpets, Rugs
& Druggets
- 149 **M/s Farhan Carpet Traders**
Vill Madhosingh
P O Aurai, **Bhadohi - 221301**
Status of the firm Mfr Exporter
Telephone 05416-43417
Telex
Fax 05416-43417
Cable FARHAN, AURAI
Contact Person Imamuddin Sheerazi
Items Exported Woollen Carpets, Rugs
& Druggets
- 150 **M/s Fashion Carpet Company**
Naya Bazar, **Bhadohi - 221401**
Status of the firm Mfr Exporter
Telephone 25388, 25288
Telex
Fax 05414 - 24388
Cable FASHION, Bhadohi
Contact Person Nisar Ahmad
Items Exported Woollen Carpets, Rugs
& Druggets
- 151 **M/s Fashion Exports**
Naya Bazar, **Bhadohi - 221401**
Status of the firm Mfr Exporter
Telephone 05414 - 25288
Telex
Fax
Cable RASOOL, Naya Bazar
Contact Person Altaf Hussain
Items Exported Woollen Carpets, Rugs
& Druggets
- 152 **M/s. Fashion International**
Naya Bazar, **Bhadohi - 221401**
Status of the firm Mfr Exporter
Telephone
Telex
Fax
Cable AINUL HASAN, Bhadohi
Contact Person Parvez Alam
Items Exported Woollen Carpets,
& Druggets
- 153 **M/s Favourite Carpet Exports**
Taj Mahal Building, Shop No 3
Chaun Road, **Bhadohi - 221401**
Status of the firm Mfr. Exporter
Telephone .

	Telex		& Druggets
	Fax		
	Cable SHAMSHAD, Bhadohi	158	M/s Floorex
	Contact Person Ehsan Karim		P O Parsipur, Vill Rotahan
	Items Exported Woollen Carpets, Rugs & Druggets		Bhadohi - 221402
			Status of the firm Mfr Exporter
			Telephone (0541-48) 202
154	M/s Feeroz Carpet Industries		Telex
	Khanapur (Gandhi), P O Jangiganj,		Fax
	Bhadohi - 221401		Cable
	Status of the firm Mfr Exporter		Contact Person FLOOREX, Parsipur
	Telephone 348		Items Exported Woollen Carpets, Rugs & Druggets
	Telex		
	Fax		
	Cable FEEROZ, Jangiganj	159	M/s Friends Export House
	Contact Person Haji Saheb Ali		Alampur, Bhadohi - 221401
	Items Exported Woollen Carpets, Rugs & Druggets		Status of the firm Mfr Exporter
			Telephone
			Telex
155	M/s Fine Art Floor Covers		Fax
	Main Road, P B No 199		Cable
	Maryadpatti, Bhadohi - 221401		Contact Person Mohd Zafar
	Status of the firm Mfr Exporter		Items Exported Woollen Carpets, Rugs & Druggets
	Telephone 05414 - 25691		
	Telex 543-231 FINE IN		
	Fax	160	M/s. Friends Exports
	Cable FINE ART, Bhadohi		Alampur, Bhadohi - 221401
	Contact Person Naseem Ahmad Ansari		Status of the firm Mfr Exporter
	Items Exported Woollen Carpets, Rugs & Druggets		Telephone 24148, 25567
			Telex
			Fax 0091-5414-25248
156	M/s Fiona Fine Rugs		Cable FRIENDS, Bhadohi
	Khamaria, Bhadohi - 221306		Contact Person Mohd Hafeez Ansari
	Status of the firm Mfr Exporter		Items Exported Woollen Carpets, Rugs & Druggets
	Telephone 05416-43376		
	Telex		
	Fax	161	M/s. G.B.R D. International
	Cable		H No 431, Chak Inayat, Main Road
	Contact Person Tufail Ahmad		Gupta House, Bhadohi - 221401
	Items Exported Woollen Carpets, & Druggets		Status of the firm Mfr Exporter
			Telephone 25202, 25696
			Telex
			Fax 0091-5414-25554
157	M/s. Firdaus Ali & Brothers		Cable BROTHERS, Bhadohi
	Bazar Salabat Khan, Bhadohi - 221401		Contact Person Gaun Shankar Gupta
	Status of the firm Mfr Exporter		Items Exported Woollen Carpets, Rugs & Druggets
	Telephone 25110		
	Telex		
	Fax	162	M/s. G.C.M. Exports
	Cable FIRDAUS, Bhadohi		Khamaria, Bhadohi - 221306
	Contact Person Ashiq Ali Ansari		Status of the firm . Mfr. Exporter
	Items Exported Woollen Carpets, Rugs		

	Telephone 281 PP		Contact Person Siyam Ram Gupta
	Telex		Items Exported Woollen Carpets, Rugs & Druggets
	Fax		
	Cable SURYABALI, Khamaria		
	Contact Person Surya Bali Maurya	167	M/s General Agencies (Exports)
	Items Exported Woollen Carpets, Rugs & Druggets		Chack Saif, Bhadohi - 221401
			Status of the firm Mfr Exporter
			Telephone 25333
163	M/s G M Exports		Telex
	Moh Ghoriana, Bhadohi - 221401		Fax
	Status of the firm Mfr Exporter		Cable AMAR, Bhadohi
	Telephone 05414 - 25972		Contact Person Amar Naty Yadav
	Telex		Items Exported Woollen Carpets, Rugs & Druggets
	Fax		
	Cable NAWAZ, Bhadohi		
	Contact Person Wasim Ahmad Siddiqui	168	M/s Ghulam Hussain & Sons
	Items Exported Woollen Carpets, Rugs & Druggets		Vill P O Parsipur, Vill Rotahan Bhadohi
			Status of the firm Mfr Exporter
164	M/s Gautam Creations		Telephone 054148-206
	G T Road, Gopiganj, Bhadohi - 221303		Telex
	Status of the firm Mfr Exporter		Fax
	Telephone		Cable GULAM, Parsipur
	Telex		Contact Person Khurshid Ali
	Fax		Items Exported Woollen Carpets, Rugs & Druggets
	Cable GAUTAM, Gopiganj		
	Contact Person Smt Neelam Mishra	169	M/s Gupta Carpet Industries
	Items Exported Woollen Carpets, Rugs & Druggets		Satation Road, (Kerwaria), Gopiganj-221301, Distt. - Bhadohi
			Status of the firm Mfr Exporter
165	M/s Gayatri Sons		Telephone
	Vill Chakabira (Shukulpur)		Telex
	P O Aurai, Bhadohi - 221301		Fax
	Status of the firm Mfr Exporter		Cable
	Telephone		Contact Person Ramji Gupta
	Telex		Items Exported Woollen Carpets, Rugs & Druggets
	Fax		
	Cable GAYATRI, Aurai		
	Contact Person Chhabi Nath Pandey	170	M/s. H.M. Abbas International
	Items Exported Handknotted Woollen Carpets		Post Box No 47, New Bazar Bhadohi - 221401
			Status of the firm Mfr Exporter
166	M/s. Geet International		Telephone 25208, 25308, 25247
	P B No 181, Anand Nagar Bhadohi - 221401		Telex
	Status of the firm Mfr Exporter		Fax
	Telephone (05414) (O) 25992 (R)		Cable
25291	Telex		Contact Person Najam Ansari
	Fax		Items Exported Woollen Carpets, Rugs & Druggets
	Cable GEET, Bhadohi		

- 171 **M/s. Haji Bafatı & Sons**
Vill Khanapur, P O Jangiganj
Bhadohi
Status of the firm Mfr Exporter
Telephone
Telex
Fax
Cable ZULFIQAR
Contact Person Zulfiqar Ali
Items Exported Woollen Carpets, Rugs
& Druggets
- 172 **M/s. Haji Bismillah & Sons**
Thakura Road, **Bhadohi - 221401**
Status of the firm Mfr Exporter
Telephone 05414-25332, 25746
Telex 0543 - 227 PCO IN
(MSG For Haji Bismillah & Sons)
Fax
Cable BISMILLAH, Bhadohi
Contact Person Bismillah
Items Exported Woollen Carpets, &
Druggets
- 173 **M/s. Hajee Idrees & Sons**
PB No 198, Near Ram Lila Ground
Main Road, **Bhadohi - 221401**
Status of the firm Mfr Exporter
Telephone 25310, 25573
Telex
Fax
Cable IDREES, Bhadohi
Contact Person Wasif Ansan
Items Exported Woollen Carpets, Rugs
& Druggets
- 174 **M/s. Hand Tex House**
Station Road, **Bhadohi - 221401**
- Status of the firm Mfr Exporter
Telephone 25388 PP
Telex
Fax
Cable
Contact Person Kamal Ahmad Ansan
Items Exported Woollen Carpets, Rugs
& Druggets
- 175 **M/s. Hariom Carpet Industries**
Station Road, (Kerwaria)
Gopiganj, **Bhadohi - 221303**
- Status of the firm Mfr Exporter
Telephone 201
Telex
Fax
Cable
Contact Person Vidhi Shanker Tiwan
Items Exported Woollen Carpets, Rugs
& Druggets
- 176 **M/s. Hariom Carpets**
P O Box No 93, Gyanpur Road, Sarany:
Bhadohi
Status of the firm Mfr Exporter
Telephone 24302
Telex
Fax
Cable HARIOM
Contact Person Ravi Kumar
Items Exported Woollen Carpets, Rugs
& Druggets
- 177 **M/s Hassan Carpet Company**
Ghosia, P O Aurai
Bhadohi - 221301
Status of the firm Mfr Exporter
Telephone 05416 - 287
Telex
Fax
Cable HASSAN, Aurai
Contact Person Sofian Ahmad
Items Exported Woollen Carpets, Rugs
& Druggets
- 178 **M/s. Hayat Indo Rugs**
Moh Jamund, P O Bhadohi
Bhadohi - 221401
Status of the firm Mfr Exporter
Telephone
Telex
Fax
Cable HAYAT, Bhadohi
Contact Person Sadiya Khatoon
Items Exported Woollen Carpets, Rugs
& Druggets
179. **M/s. Himalaya Rugs**
Main Road, **Bhadohi - 221401**
Status of the firm Mfr. Exporter
Telephone 25675, 25875,
Telex: 0543-213 BOI IN
(Attn. Ashok Bhadohi)

- Fax 05414 - 25445
Cable DESIGN ART
Contact Person Sandeep Kumar
Items Exported Woollen Carpets, Rugs & Druggets
- 180 **M/s. Hussain Carpets**
Quazipur, **Bhadohi - 221401**
Status of the firm Mfr Exporter
Telephone
Telex
Fax
Cable HUSSAIN, Bhadohi
Contact Person Halimulah
Items Exported Woollen Carpets, Rugs & Druggets
- 181 **M/s. Husain International**
Power House Road, Bowden Bldg
Bhadohi - 221401
Status of the firm Mfr Exporter
Telephone 05414 - 25286
Telex
Fax 05414 - 25835
Cable VIJAY, Bhadohi
Contact Person Ausaf Hussain
Items Exported Woollen Carpets, Rugs & Druggets
- 182 **M/s. I A Carpet Company**
Jalalpur, **Bhadohi - 221401**
Status of the firm Mfr Exporter
Telephone
Telex
Fax
Cable IACC
Contact Person Istiyaque Ahmad
Items Exported Woollen Carpets, Rugs & Druggets
- 183 **M/s. I S. Carpets**
New Bazar, **Bhadohi - 221401**
Status of the firm Mfr Exporter
Telephone
Telex
Fax
Cable
Contact Person Sabeeha Khatoon
Items Exported Woollen Carpets, Rugs & Druggets
- 184 **M/s Ideal Carpets Ltd.**
Raj Nagar, G T Road, Gopiganj,
Bhadohi - 221303
Status of the firm Mfr Exporter
Telephone 05418 - 473, 450
Telex 0545 - 370 ICI IN
Fax 0542 - 385785
Cable IDEAL, Gopiganj
Contact Person Lalla Ram Maurya
Items Exported Woollen Carpets, Rug & Druggets
- 185 **M/s Iftikhar Mahmood Ajmeri & Brothers**
P O Box No 10, Peerkhanpur
Quazipur Road, **Bhadohi - 221401**
Status of the firm Mfr Exporter
Telephone
Telex
Fax
Cable AJMERI, Bhadohi
Contact Person Iftikhar Mahmood
Items Exported Woollen Carpets, Rugs & Druggets
- 186 **M/s. IMA Rugs**
Peerkhanpur Road, **Bhadohi - 221401**
Status of the firm Mfr Exporter
Telephone 05414 - 25558, 24238
Telex 543-223 BOBH IN
Fax 05414 - 25347
Cable IMA RUGS, Bhadohi
Contact Person Irshad Ahmad Ansari
Items Exported Woollen Carpets, Rugs & Druggets
- 187 **M/s. Iman Carpet Castle**
P O Box No 79, Quazipur
Bhadohi - 221401
Status of the firm Mfr Exporter
Telephone 05414 - 25512
Telex
Fax
Cable IMAM, Bhadohi
Contact Person 'Ishtiyaque Ahmad Ansan
Items Exported ' Woollen Carpets, & Druggets
188. **M/s. Imam Rugs**

	Mohall Panchbhैया Bhadohi - 221401 Status of the firm Mfr Exporter Telephone 25411 Telex Fax Cable Contact Person Imam Beg Items Exported Woollen Carpets, Rugs & Druggets		Telephone 25379 Telex Fax Cable LOVERS, Bhadohi Contact Person Abdul Hafeez Ansari Items Exported Woollen Carpets, Rugs & Druggets
189	M/s India Trading Corporation Moh Ram Sahaipur P O Bhadohi, Bhadohi - 221401 Status of the firm Mfr Exporter Telephone 05414 - 25262 Telex Fax Cable UMAR, Bhadohi Contact Person Malik Qamar Umar Items Exported Woollen Carpets, Rugs & Druggets	193	M/s. Indian Carpet Traders Civil Lines, Bhadohi - 221401 Status of the firm Mfr Exporter Telephone 25230, 25414, 25514 & 25214 Telex 543-206 LUCK IN Fax 91-5414-25230 Cable WOOLRAJ, Bhadohi Contact Person Ahsan Rauf Khan & Khuram Rauf Khan Items Exported Woollen Carpets, Rugs & Druggets
190	M/s. Indian Art House Near UCO Bank, Old Tele, Exchange Bldg , Main Road, Bhadohi - 221401 Status of the firm Mfr Exporter Telephone 25888 Telex Fax Cable Contact Person Munir Ahmad Items Exported Woollen Carpets, & Druggets	194	M/s. Bokhara Palace P O Box - 159, Bhadohi, Station Road Bhadohi - 221401 Status of the firm Mfr Exporter Telephone 25391, 25509 Telex Fax (05414) 25447 Cable BOKHARA Contact Person Mustaq Hussain Ansari Items Exported Wollen Carpets, Rugs & Druggets
191	M/s Indian Carpet House Station Road, Galla Mandi, Gopiganj Bhadohi - 221303 Status of the firm Mfr Exporter Telephone 05418 - 393 Telex Fax Cable Contact Person Gupteshwar Nath Jaiswal	195	M/s. Bokhara Palace Pvt. Ltd. P O Box No 159, Station Road, Bhadohi Bhadohi - 221401 Status of the firm Mfr Exporter Telephone 25391, 25502 Telex Fax Cable BOKHARA, Bhadohi Contact Person Abdul Razaque Ansari Items Exported Wollen Carpets, Rugs & Druggets
192	M/s. Indian Carpet Lovers Chauri Road, Bhadohi - 221401 Status of the firm . Mfr Exporter	196	M/s. Brijesh Carpet Industries Gyanpur Road, Gopiganj - 221303 Distt.-Bhadohi Status of the firm Mfr. Exporter Telephone 440 Telex Fax .

- Cable
Contact Person Jagdish Kumar
Items Exported Wollen Carpets, & Druggets
- 197 **M/s. Buntly Carpet Industry**
Near Bank of India, Bhadohi, Main Road
Bhadohi - 221401
Status of the firm Mfr Exporter
Telephone 05414-25129, 25336
Telex
Fax
Cable BUNTY, Bhadohi
Contact Person Sanjeev Kr Gupta
Items Exported Wollen Carpets, Rugs & Druggets
- 198 **M/s. Hamidullah & Sons**
Hamidullah Bldg P O Box No - 73
Peerkhanpur Road,
Bhadohi - 221401
Status of the firm Mfr Exporter
Telephone 25267
Telex
Fax
Cable 'SALAM', Bhadohi
Contact Person Abdul Salam Ansari
Items Exported Wollen Carpets, Rugs & Druggets
- 199 **M/s Haryana & Sons**
46, Krishna Puri
Mathura - 281001
Status of the firm Merchant Exporter
Telephone 0565 - 6437
Telex
Fax
Cable
Contact Person Sh P A Haryana
Items Exported Handmade Wollen Carpets, Rugs, Durries, Druggets & Silk Carpets
- 200 **M/s. Indian Export House**
Vill Mahathua, P O Aurar
Bhadohi
Status of the firm Mfr Exporter
Telephone 05416 - 43345
Telex
Fax
- 201 **M/s Indian Floor Covers**
P O Box No 26
Bhadohi - 221401
Status of the firm Mfr Exporter
Telephone 05414 - 25726
Telex
Fax
Cable MALIK, Bhadohi
Contact Person R K Malik
Items Exported Woollen Carpets, Rugs & Druggets
- 202 **M/s. Indian Tufted Carpets**
P O Box No 110, Power House Road
Bhadohi - 221401
Status of the firm Mfr Exporter
Telephone 05414 - 25284
Telex 0543 - 227 PCO IN
Fax
Cable TUFTED, Bhadohi
Contact Person Shyam Babu Gupta
Items Exported Woollen Carpets, Rugs & Druggets
- 203 **M/s Indika Exports**
Moh Ghonana
Bhadohi - 221401
Status of the firm Mfr Exporter
Telephone 05414 - 25073
Telex
Fax
Cable INDIKA, Bhadohi
Contact Person Abdul Majid
Items Exported Woollen Carpets, Rugs & Druggets
- 204 **M/s. Indischer Teppich Exports**
Waziri AZ
Main Road, **Bhadohi - 221401**
Status of the firm Mfr Exporter
Telephone 05414-25050, 25151, 25005, 25595
Telex
Fax 0091-5414-25151
Cable ARSHI, Bhadohi
Contact Person Intekhab Waziri

- & Druggets
Telephone 05414-25422, 25355, 25290,
Telex
Fax 25355
Cable KIRMAN RUGS, Bhadohi
Contact Person Yusuf Iman
Items Exported Woollen Carpets, Rugs
& Druggets
- 205 **M/s Indo American Rugs**
Bawlia, Sarroi, **Bhadohi - 221401**
Status of the firm Mfr Exporter
Telephone
Telex
Fax
Cable AMERICAN, Sarroi
Contact Person Fursat Ali
Items Exported Woollen Carpets, Rugs
& Druggets
- 206 **M/s. Indo Chinies Rugs**
Vill Gaharpur, P O Gopiganj
Bhadohi - 221401
Status of the firm Mfr Exporter
Telephone 316 PP
Telex
Fax
Cable RAHMAT, Bhadohi
Contact Person Mansoor Alam Ansari
Items Exported Woollen Carpets, &
Druggets
- 207 **M/s Indo-Kashanian Rugs**
Chauri Road, **Bhadohi - 221401**
Status of the firm Mfr Exporter
Telephone 05414 - 25379
Telex
Fax
Cable RASHID, Bhadohi
Contact Person Shafique Ahmad
Items Exported Woollen Carpets, Rugs
& Druggets
- 208 **M/s. Indokem Exports**
Chawar Newada, Kukaraouthi
Bhadohi - 221401
Status of the firm Mfr Exporter
Telephone 05414 - 24253
Telex
Fax
Cable
Contact Person Hakeemuddin
Items Exported Woollen Carpets, Rugs
& Druggets
- 209 **M/s. Indo Kirman Rugs**
Moh Ghoriana, **Bhadohi - 221401**
Status of the firm Mfr Exporter
- 210 **M/s. Indo-Persian Rugs**
Main Road, Maryadapatt
Bhadohi - 221401
Status of the firm Mfr Exporter
Telephone 05414-25246
Telex
Fax
Cable PERSAIN, Bhadohi
Contact Person Smt Sofia Khanam
Items Exported Woollen Carpets Rugs
& Druggets
- 211 **M/s. Indo Wooltex**
Main Road, **Bhadohi - 221401**
Status of the firm Mfr Exporter
Telephone
Telex
Fax
Cable
Contact Person Sanjeev Kr Suneja
Items Exported Woollen Carpets, Rugs
& Druggets
- 212 **M/s. Intapis**
Naya Bazar, **Bhadohi - 221401**
Status of the firm Mfr Exporter
Telephone 25024
Telex 543-227 PCO IN
Fax (05414) 25524
Cable
Contact Person Shabana
Items Exported Woollen Carpets, Rugs
& Druggets
- 213 **M/s. International Carpet Centre**
P O Khamana, **Bhadohi - 221401**
Status of the firm Mfr Exporter
Telephone 05416-43375
Telex
Fax
Cable GULAB, Khamana
Contact Person Gulab Chandra
Items Exported . Woollen Carpets, Rugs

- & Druggets
Status of the firm Mfr Exporter
Telephone 25443, 25959
Telex
Fax 05414 - 25843
Cable JUGAL, Bhadohi
Contact Person Sudhir Khanna
Items Exported Woollen Carpets, Rugs
& Druggets
- 214 **M/s International Carpet Centre**
Naya Bazar, Bhadohi - 221401
Status of the firm Mfr Exporter
Telephone 05414 - 25078, 25678
Telex
Fax
Cable SHAHEEN, Bhadohi
Contact Person Smt Sayeeda Shahin
Items Exported Woollen Carpets, Rugs
& Druggets
- 215 **M/s. International Carpet Corporation**
Gaharpur, Gopiganj, Bhadohi - 221303
Status of the firm Mfr Exporter
Telephone
Telex
Fax
Cable SHAHID, Gaharpur
Contact Person Mumtaj Ahmed
Items Exported Woollen Carpets,
& Druggets
- 216 **M/s J.K Carpet Exports**
West Side, Station Road,
Bhadohi - 221401
Status of the firm Mfr Exporter
Telephone 25987, 24280
Telex
Fax
Cable PARVEZ, Bhadohi
Contact Person Shamsheer Khan
Items Exported Woollen Carpets, Rugs
& Druggets
- 217 **M/s. J.K. Carpet Industries**
Sudhawai, P O Ozh,
Bhadohi
Status of the firm Mfr Exporter
Telephone
Telex
Fax
Cable
Contact Person Pannalal Maurya
Items Exported Woollen Carpets, Rugs
& Druggets
- 218 **M/s. J.K. Khanna & Sons**
Khannapur, P O Box No 163
Bhadohi - 221401
- 219 **M/s J M. Carpet Emporium**
Mohd Chaun Road, Bhadohi - 221401
Status of the firm Mfr Exporter
Telephone 24262, 25184, 25685
Telex
Fax
Cable JAAN, Bhadohi
Contact Person Nooruddin
Items Exported Woollen Carpets, Rugs
& Druggets
- 220 **M/s. Jagdish Carpet International**
Village Amavamati, P O
Jagannathpur
Bhadohi - 221303
Status of the firm Mfr Exporter
Telephone
Telex
Fax
Cable JAGDISH
Contact Person Nand Lal
Items Exported Woollen Carpets, Rugs
& Druggets
- 221 **M/s. Jai Carpet Industries**
Chaun Road, Bhadohi - 221401
Status of the firm Mfr Exporter
Telephone
Telex
Fax
Cable
Contact Person Jamath
Items Exported Woollen Carpets, Rugs
& Druggets
- 222 **M/s Jaishiv Carpet Industries**
Vill Madhopur, P O Lohrakhas, Gopiganj,
Bhadohi - 221303
Status of the firm Mfr Exporter
Telephone 05418 - 30344
Telex
Fax 05418 - 30410

- Cable JAI SHIV, Gopiganj
Contact Person Shiv Ram Bind
Items Exported Woollen Carpets, Rugs
& Druggets
- 223 **M/s. Jaiswal Carpet Corporation**
Pure Rajai, Gopiganj
Bhadohi - 221306
Status of the firm Mfr Exporter
Telephone
Telex
Fax
Cable
Contact Person Shitala Prasad
Items Exported Woollen Carpets, Rugs
& Druggets
- 224 **M/s. Jaiswal Carpet Emporium**
Main Road, **Bhadohi - 221401**
Status of the firm Mfr Exporter
Telephone 05414 - 25227
Telex
Fax
Cable KALIKA, Bhadohi
Contact Person Nand Kishore Jaiswal
Items Exported Woollen Carpets, Rugs
& Druggets
- 225 **M/s Jaiswal Carpets**
G T Road, Jangiganj, **Bhadohi**
Status of the firm Mfr Exporter
Telephone
Telex
Fax
Cable
Contact Person Anil Kr Jaiswal
Items Exported Woollen Carpets, Rugs
& Druggets
- 226 **M/s. Jaiswal Cottage Industries**
Gopiganj, **Bhadohi**
Status of the firm Mfr Exporter
Telephone 05418 - 30323
Telex
Fax
Cable JAICOTTAGE, Gopiganj
Contact Person Vijay Shanker Pandey
Items Exported Woollen Carpets, Rugs
& Druggets
- 227 **M/s. Jalaludiin & Company**
- P O Khamana, **Bhadohi - 221306**
Status of the firm Mfr Exporter
Telephone 05416 - 43509
Telex
Fax 91-542-321570
Cable JALALUDDIN, Khamana
Contact Person Jalaluddin
Items Exported Woollen Carpets, Rugs
& Druggets
- 228 **M/s. Jamal International**
Bhurki, Gyanpur, **Bhadohi**
Status of the firm Mfr Exporter
Telephone
Telex
Fax
Cable JAMAL, Gyanpur
Contact Person Wajid Ali Ansari
Items Exported Woollen Carpets, Rugs
& Druggets
- 229 **M/s. Jameel & Brothers**
Vill Maharajpur, P O Raghupur
Distt. - Bhadohi
Status of the firm Mfr Exporter
Telephone
Telex
Fax
Cable
Contact Person Mohd Gulistan
Items Exported Woollen Carpets, Rugs
& Druggets
- 230 **M/s Janki Prasad & Sons**
Bazar Salabat Khan, P O Box No 214
Bhadohi - 221401
Status of the firm Mfr Exporter
Telephone 05414 - 25515
Telex
Fax
Cable JAPSONS, Bhadohi
Contact Person Sanjai Baranwal
Items Exported Woollen Carpets, Rugs
& Druggets
- 231 **M/s. Jasmin Teppich Exports**
Mohalla, West Side,
Bhadohi - 221401
Status of the firm Mfr Exporter
Telephone
Telex

	Fax		Items Exported	Woollen Carpets, Rugs & Druggets
	Cable			
	Contact Person	Mohd Islam Ansari		
	Items Exported	Woollen Carpets, Rugs & Druggets	236	M/s. Jilani Exports
				Mohalla Ghoriana, P O Bhadohi
				Bhadohi - 221401
232	M/s Jata Shankar & Brothers		Status of the firm	Mfr Exporter
	Vill Khanapur, P O Jangiganj		Telephone	25263
	Distt. - Bhadohi		Telex	
	Status of the firm	Mfr Exporter	Fax	
	Telephone	285 (Gopiganj Exchange)	Cable	JILANI, Bhadohi
	Telex		Contact Person	Mohd Ikram
	Fax		Items Exported	Woollen Carpets, Rugs & Druggets
	Cable			
	Contact Person	Rajpati Yadav	237	M/s. Jumrati Exports
	Items Exported	Woollen Carpets, & Druggets		Bazar Salabat Khan
				Bhadohi - 221401
233	M/s. Jawahar Carpet Industries		Status of the firm	Mfr Exporter
	Vill Medinipur, P O Maharajganj		Telephone	25662
	Distt - Bhadohi		Telex	
	Status of the firm	Mfr Exporter	Fax	
	Telephone	34	Cable	SJAKBAR, Bhadohi
	Telex		Contact Person	Haidar Ali Ansari
	Fax		Items Exported	Woollen Carpets, Rugs & Druggets
	Cable	JAWAHAR, Aurai	238	M/s. KBF Carpet Company
	Contact Person	Lal Chand		Jallapur, Bhadohi - 221401
	Items Exported	Woollen Carpets, Rugs & Druggets		Status of the firm
				Mfr Exporter
234	M/s Jay Aar Exports		Telephone	
	P O Box No 244, Bazar Sardar Khan		Telex	
	Chauri Road, Bhadohi - 221401		Fax	
	Status of the firm	Mfr Exporter	Cable	BADRUDDIN
	Telephone	05414 - 2475	Contact Person	Qamaruddin
	Telex		Items Exported	Woollen Carpets, Rugs & Druggets
	Fax			
	Cable		239	M/s. KBF International
	Contact Person	Shahzad Alam Ansari		Moh Nai Basti, Jallapur
	Items Exported	Woollen Carpets, Rugs & Druggets		Bhadohi - 221401
				Status of the firm
				Mfr Exporter
235	M/s. Jaypee Handicrafts		Telephone	242257
	Hannarain Pur, P O Aurai		Telex	545-354LINK IN
	Bhadohi - 221301		(Attn Fakhruddin Ansari)	
	Status of the firm	Mfr Exporter	Fax	91-0542-42462
	Telephone		Cable	KEBEE, Bhadoi
	Telex		Contact Person	Fakruddin Ansari
	Fax		Items Exported	Woollen Carpets, Rugs & Druggets
	Cable			
	Contact Person	Jay Prakash		

- 240 **M/s K Murari Lal & Sons**
Railway Station Road,
Bhadohi - 221401
Status of the firm Mfr Exporter
Telephone 05414 - 25669
Telex
Fax
Cable KALINWALE, Bhadohi
Contact Person Chandrabhan Gupta
Items Exported Woollen Carpets, Rugs
& Druggets
- 241 **M/s K Rahman Carpets**
P O Box No 133, Moh Kote
Bhadohi - 221401
Status of the firm Mfr Exporter
Telephone 05414 - 25932
Telex
Fax 0091-5414-25932
Cable K RAHMAN, Bhadohi
Contact Person Salimur Rahman Khan
Items Exported Woollen Carpets, Rugs
& Druggets
- 242 **M/s Kailash Carpet Palace**
Ahimanpur, Khamana
Bhadohi - 221301
Status of the firm Mfr Exporter
Telephone 05416 - 43403
Telex
Fax
Cable ALOK, Khamana
Contact Person Alok Kumar
Items Exported Woollen Carpets, Rugs
& Druggets
- 243 **M/s Kailash Exports**
Kachhawa Road, Thatra
Bhadohi - 221307
Status of the firm Mfr Exporter
Telephone 36
Telex
Fax
Cable KAIBA, Kachhawa
Contact Person Kailash Nath
Items Exported Woollen Carpets, Rugs
& Druggets
- 244 **M/s. Kailash Rug Industries**
P O Khamana, Bhadohi - 221306
Status of the firm Mfr Exporter
- Telephone 0516-43401, 43402
Telex
Fax 43311
Cable KAILASH, Khamana
Contact Person Kailash Narain
Items Exported Woollen Carpets, Rugs
& Druggets
- 245 **M/s Kaka Carpets**
Musi, Bhadohi - 221401
Status of the firm Mfr Exporter
Telephone 05414 - 25144
Telex
Fax 05414 - 25 144
Cable KAKA, Bhadohi
Contact Person Rita Rai
Items Exported Woollen Carpets, Rugs
& Druggets
- 246 **M/s Kanha Carpet Company**
Vill Musi, **Bhadohi - 221401**
Status of the firm Mfr Exporter
Telephone
Telex
Fax
Cable
Contact Person Vinod Kumar Roy
Items Exported Woollen Carpets, Rugs
& Druggets
- 247 **M/s. Kanchan Carpets**
Vill & P O Gopiganj, Mirzapur Road
Bhadohi - 221303
Status of the firm Mfr Exporter
Telephone 05418 - 408
Telex
Fax
Cable
Contact Person Atma Ram Jaiswal
Items Exported Woollen Carpets, Rugs
& Druggets
- 248 **M/s. Kanhaiyalal & Brohters**
Vill Uparauth, P O Aurai
Bhadohi
Status of the firm . Mfr Exporter
Telephone 05416 - 43321
Telex
Fax
Cable KANHAIYA, Aurai
Contact Person . Kanhaiya Lal Yadav

- Items Exported Woollen Carpets, Rugs
& Druggets
- 249 **M/s Kanhaiya Carpet Zenith**
Main Road, **Bhadohi - 221401**
Status of the firm Mfr Exporter
Telephone 05414 - 25336
Telex
Fax
Cable ZENITH, Bhadohi
Contact Person Smt Vijay Laxmi
- 250 **M/s Kapoor's Carpets**
Main Road, P O Box No 29
Bhadohi - 221401
Status of the firm Mfr Exporter
Telephone 25243, 25979
Telex
Fax
Cable KAPOORS, Bhadohi
Contact Person Vinay Kumar Kapoor
Items Exported Woollen Carpets, Rugs
& Druggets
- 251 **M/s Karimi Carpets**
Kut d Bara, **Bhadohi - 221401**
Status of the firm Mfr Exporter
Telephone
Telex
Fax
Cable KARIMI, Bhadohi
Contact Person Ghausul Azam
Items Exported Woollen Carpets, Rugs
& Druggets
- 252 **M/s. Kartikeya Rugs Company**
Aurai Road, Babhauti
Bhadohi - 221401
Status of the firm Mfr Exporter
Telephone 05414 - 25949
Telex
Fax
Cable
Contact Person Smt Veera Bhatnagar
Items Exported Woollen Carpets, Rugs
& Druggets
- 253 **M/s. Kas Carpet**
- P O Box No 48, Station Road
Bhadohi - 221401
Status of the firm Mfr Exporter
Telephone 25707, 25507
Telex
Fax
Cable KAS, Bhadohi
Contact Person Vinay Kr Jaiswal
Items Exported Woollen Carpets, Rugs
& Druggets
- 254 **M/s Kashanian Rugs Company**
Chak Saif, **Bhadohi - 221401**
Status of the firm Mfr Exporter
Telephone
Telex
Fax
Cable
Contact Person Ashok Kumar Jaiswal
Items Exported Woollen Carpets, Rugs
& Druggets
- 255 **M/s Kashika Carpets**
Laxmanpatti, Gyanpur
Bhadohi
Status of the firm Mfr Exporter
Telephone 277
Telex
Fax
Cable
Contact Person Kanchaiyalal
Items Exported Woollen Carpets, Rugs
& Druggets
- 256 **M/s. Kaushina Exports**
Katra Bazar, **Bhadohi - 221401**
Status of the firm Mfr Exporter
Telephone
Telex
Fax
Cable
Contact Person Abdul Khaliq Ansari
Items Exported Woollen Carpets, Rugs
& Druggets
- 257 **M/s Kay International**
Main Road, **Bhadohi - 221401**
Status of the firm Mfr. Exporter
Telephone 05414 - 25358
Telex
Fax 05414 - 25834

	Cable KAYINT, Bhadohi Contact Person Smt Qaisar Jahan Items Exported Woollen Carpets, Rugs & Druggets	262	M/s. Khamaria Export Corporation Kothara, Aurai, Bhadohi Status of the firm Mfr Exporter Telephone 05416 - 43492 Telex Fax Cable KAYEECORP, Aurai Contact Person Ashok Kr Baranwal Items Exported Woollen Carpets, Rugs & Druggets
258	M/s. Kerman International Moh Ghorana, Bhadohi - 221401 Status of the firm Mfr Exporter Telephone 05414 - 25422 Telex 543-354 LINK IN (Care I K R) Fax 0542-42462 (Care I K R) Cable MANIN, Bhadohi Contact Person Ishtyaque Ahmad Items Exported Woollen Carpets, Rugs & Druggets	263	M/s Khan Carpets Export Ltd Gyanpur Road, P O Box No 251 Bhadohi - 221401 Status of the firm Mfr Exporter Telephone 25711, 24222, 25186 Telex Fax 0091-5414-25896 Cable MOHANMMADAN, Bhadohi Contact Person Mohd Ali Khan Items Exported Woollen Carpets, Rugs & Druggets
259	M/s Keshari Carpets Naya Bazar, P O Bhadohi Bhadohi - 221401 Status of the firm Mfr Exporter Telephone 25879, 25974 PP Telex Fax Cable KESHARI, Bhadohi Contact Person Avnindra Kumar Items Exported Woollen Carpets, Rugs & Druggets	264	M/s. Khushnood Exports Takiya Kallan Shah, Main Road Bhadohi - 221401 Status of the firm Mfr Exporter Telephone 05414 - 24245 Telex Fax Cable KHUSHNOOD, Bhadohi Contact Person Adil Umar Items Exported Woollen Carpets, Rugs & Druggets
260	M/s Kesharwani Brothers Vill Sahasepur, P O Aurai Bhadohi - 221401 Status of the firm Mfr Exporter Telephone 05416 - 43269, 43270 Telex Fax Cable KESHARWANI, Aurai Contact Person Madan Lal Items Exported Woollen Carpets, Rugs & Druggets	265	M/s Kirti Exports Peerkhanpur Road, Bhadohi - 221401 Status of the firm Mfr Exporter Telephone 05414 - 25464, 25405 Telex Fax 0091-542321 Cable BOTHRACO, Bhadohi Contact Person Smt Sudha Bothra Items Exported Woollen Carpets, Rugs & Druggets
261	M/s Khamaria Carpet Industries Khamaria, Bhadohi - 221306 Status of the firm Mfr Exporter Telephone 05416 - 43350 Telex Fax Cable AMANULLAH, Khamaria Contact Person Amanullah Items Exported Woollen Carpets, Rugs & Druggets	266	M/s. Kohinoor Carpets Pvt. Ltd. G.T Road, Ghatampur, Aurai Bhadohi

	Status of the firm Mfr Exporter Telephone 91 (05416) 43450, 43497 Telex Fax Cable KOH EXPORTS, Khamana Contact Person Barkhat Ali Ansari Items Exported Woollen Carpets, Rugs & Druggets		Cable DUBEY, Naya Bazar Contact Person Shiv Shankar Dubey Items Exported Woollen Carpets, Rugs & Druggets
267	M/s. Kohinoor Woolen Carpet Industries Khamana, Bhadohi - 221306 Status of the firm Mfr Exporter Telephone 05416 - 43393, 43450 Telex Fax Cable KOHCARPET, Khamana Contact Person Barkhat Ali Items Exported Woollen Carpets, Rugs & Druggets	271	M/s Kumar Carpet Exporters Gyanpur Road, Bhadohi - 221401 Status of the firm Mfr Exporter Telephone 55849 (Varanasi) Telex Fax Cable KUCAEX, Bhadohi Contact Person Ranjit Kumar Items Exported Woollen Carpets, Rugs & Druggets
268	M/s Kothari Carpets Madhosingh, P O Aurai Bhadohi - 221301 Status of the firm Mfr Exporter Telephone 05442 - 53365 Telex Fax 05416 - 43350 Cable KOTHARI, AURAI Contact Person Banshi Dhar Kothari Items Exported Woollen Carpets, Rugs & Druggets	272	M/s Kumar Carpet Industries Gopiganj, Bhadohi Status of the firm Mfr Exporter Telephone 05418 - 309 Telex Fax Cable KUMAR, Gopiganj Contact Person Krupa Kant Gupta Items Exported Woollen Carpets, Rugs & Druggets
269	M/s. Krishna Carpets Vill Jairampur P O Aurai, Distt Bhadohi Status of the firm Mfr Exporter Telephone 05416 - 43411 Telex Fax Cable KRISHNA, Aurai Contact Person Krishna Kumar Kothari Items Exported Woollen Carpets, Rugs & Druggets	273	M/s. Kumar Carpet Industries P O & Vill Khamana Bhadohi - 221306 Status of the firm Mfr Exporter Telephone 05416 - 43381 Telex Fax Cable Contact Person Rama Shankar Items Exported Woollen Carpets, Rugs & Druggets
270	M/s. Krishna Carpets Naya Bazar, Bhadohi - 221401 Status of the firm Mfr Exporter Telephone 05414 - 25249 Telex Fax	274	M/s. Kumar Carpets Naya Bazar, Bhadohi - 221401 Status of the firm Mfr Exporter Telephone 05414 - 25879, 25974 Telex Fax Cable KUMAR, Bhadohi Contact Person Ashwani Kumar Gupta Items Exported Woollen Carpets, Rugs & Druggets

- 275 **M/s. Kumar Traders**
P O Khamaria, **Bhadohi - 221306**
Status of the firm Mfr Exporter
Telephone 05416 - 43252
Telex
Fax
Cable KUMAR, Khamaria
Contact Person Mithilesh Kumar
Items Exported Woollen Carpets, Rugs
& Druggets
- 276 **M/s Kunal Carpets**
House No 374, P B No 112,
Main Road, **Bhadohi - 221401**
Status of the firm Mfr Exporter
Telephone 05414 - 25173, 25336
Telex
Fax
Cable KUNAL, Bhadohi
Contact Person Shiv Kumari Gupta
Items Exported Woollen Carpets, Rugs
& Druggets
- 277 **M/s. Kushal Exports Pvt Ltd.**
Station Road, **Bhadohi - 221401**
Status of the firm Mfr Exporter
Telephone 52587
Telex
Fax
Cable KUSHAL, Bhadohi
Contact Person K C Bothra
Items Exported Woollen Carpets, Rugs
& Druggets
- 278 **M/s Lakshmi Carpet Industries**
Vill Jathi, P O Ramapur
Bhadohi
Status of the firm Merchant Exporter
Telephone
Telex
Fax
Cable LAKSHAMI
Contact Person Awadhesh Tripathi
Items Exported Woollen Carpets, Rugs
& Druggets
- 279 **M/s. Lalata Prasad & Brothers**
Vill Jaisinghpur, P O Pure Gareia
(Mondh)
Bhadohi - 221406
Status of the firm Mfr Exporter
- Telephone 74212
Telex
Fax
Cable
Contact Person Rama Shankar
Maurya
Items Exported Woollen Carpets, Rugs
& Druggets
- 280 **M/s Lal Carpets**
P O Box No 119, Maryadpatti
Bhadohi - 221401
Status of the firm Mfr Exporter
Telephone 25387, 25587
Telex
Fax
Cable KUMAR, Bhadohi
Contact Person Vimal Kr Jaiswal
Items Exported Woollen Carpets, Rugs
& Druggets
- 281 **M/s Lal Mohammad & Sons.**
Opp Bhadohi Block, Chauri Road
Bhadohi - 221401
Status of the firm Mfr Exporter
Telephone 25349
Telex
Fax
Cable ASHIQ ALI, Bhadohi
Contact Person Ashiq Ali
Items Exported Woollen Carpets, Rugs
& Druggets
- 282 **M/s. Laxmi Carpets**
Chack - Inayat, **Bhadohi - 221401**
Status of the firm Mfr Exporter
Telephone 25646 PP
Telex
Fax
Cable LAXMI, Bhadohi
Contact Person Smt Shiv Kanya
Items Exported Woollen Carpets
- 283 **M/s. Loomtex Corporation**
P B No 57, Reora Paraspur
Opp Rly Crossing, **Bhadohi - 221401**
Status of the firm Mfr Exporter
Telephone
Telex
Fax
Cable . LOOMTEX, Bhadohi

- Contact Person Fazlul Haque
Items Exported Woollen Carpets, & Druggets
- 284 **M/s Lucknow Exports Pvt Ltd.**
GFD, Maryad Patti, **Bhadohi - 221401**
Status of the firm Merchant Exporter
Telephone 25846 & 25148
Telex
Fax
Cable
Contact Person Kanwal Kohli
Items Exported Designer Carpets, Durries Rugs & Druggets
- 285 **M/s Lutful Haque & Sons**
Mohd Malkana, Chauri Road
Bhadohi - 221401
Status of the firm Mfr Exporter
Telephone 25527
Telex
Fax
Cable HAQSONS, Bhadohi
Contact Person Durwesh Najaf
Items Exported Woollen Carpets, Rugs & Druggets
- 286 **M/s M.A. & Brothers**
Jallapur, Nai Basti, **Bhadohi - 221401**
Status of the firm Mfr Exporter
Telephone
Telex
Fax
Cable MANISH
Contact Person Aftab Alam
Items Exported Woollen Carpets, Rugs & Druggets
- 287 **M/s M A Carpets**
Mohalla Nirzampur, **Bhadohi - 221401**
Status of the firm Mfr Exporter
Telephone
Telex
Fax
Cable MOHALLAH, Bhadohi
Contact Person Munaur Ali
Items Exported Woollen Carpets, Rugs & Druggets
288. **M/s M.A. Khalid & Company**
36, Noorul Islampur, **Bhadohi - 221401**
- Status of the firm Merchant Exporter
Telephone 25511
Telex
Fax
Cable MAKCO, Bhadohi
Contact Person Adil Mahmood Ansari
Items Exported Woollen/Synthetics Carpets, Rugs & Druggets, Namdhas & Silk Carpets
- 289 **M/s. M.A Khan & Sons**
Ahad Building Main Road,
Bhadohi - 221401
Status of the firm Mfr Exporter
Telephone 05414 - 25021
Telex
Fax
Cable M A KHAN, Bhadohi
Contact Person Akhatar Ali Khan
Items Exported Woollen Carpets, Rugs & Druggets
- 290 **M/s. M A. Majeed & Brothers**
Majeed Building, Chauri Road,
Sheodaspur, Post Box No 52
Bhadohi - 221401
Status of the firm Mfr Exporter
Telephone 25472, 25577
Telex 0543-220, MAMB IN
Fax 01-5414-25877
Cable INDUSTRY, Bhadohi
Contact Person Abdul Rasheed Ansari
Items Exported Woollen Carpets, Rugs & Druggets
- 291 **M/s. M.A. Trading Company**
Noorkhanpur, P O Box No 72
Bhadohi - 221401
Status of the firm Mfr Exporter
Telephone 0542-55348, 05414-25388
Telex 545-211 LOOM IN
Fax
Cable TRADING, Varanasi
Contact Person Shakil Ahmad
Items Exported Woollen Carpets, Rugs & Druggets
292. **M/s. M.D. Rugs International**
Bazar Sardar Khan, Chauri Road
Bhadohi - 221401
Status of the firm . Mfr. Exporter

	Telephone	Jaiswal	
	Telex		Items Exported Woollen Carpets, Rugs & Druggets
	Fax		
	Cable SUN, Bhadohi		
	Contact Person Manoj Kumar Jaiswal	297	M/s. M R. Oriental Rugs
	Items Exported Woollen Carpets, Rugs & Druggets		Khamana, Bhadohi - 221306
			Status of the firm Mfr Exporter
			Telephone 43397, 43437, 43247
293	M/s M K Carpet Company		Telex
	Vill Musi, Bhadohi - 221401		Fax
	Status of the firm Mfr Exporter		Cable RAJENDRA, Khamana
	Telephone		Contact Person Rajesh Kr Jaiswal
	Telex		Items Exported Woollen Carpets, Rugs & Druggets
	Fax		
	Cable M K		
	Contact Person Sumitra Devi	298	M/s M. Alamgir & Co
	Items Exported Woollen Carpets, Rugs & Druggets		Moh Qazipur, Bhadohi - 221401
			Status of the firm Mfr Exporter
			Telephone 25043
			Telex
			Fax
294	M/s M L. Carpet Industries		Cable AFTAB
	Vill Gurni, P O Thatra - 221307		Contact Person Mohd Alamgir
	Bhadohi		Items Exported Woollen Carpets, Rugs & Druggets
	Status of the firm Mfr Exporter		
	Telephone		
	Telex		
	Fax		
	Cable	299	M/s. M. Ansari & Brothers
	Contact Person Jawahir		Chakdau, Kaulapur, Gopiganj
	Items Exported Woollen Carpets, Rugs & Druggets		Bhadohi
			Status of the firm Mfr Exporter
			Telephone 339
			Telex
			Fax
			Cable
295	M/s M L Khanna & Sons.		Contact Person Abdul Majeed Ansari
	Khannapur, Civil Line,s P B No 168		Items Exported Woollen Carpets, Rugs & Druggets
	Bhadohi - 221401		
	Status of the firm Mfr Exporter		
	Telephone 05414 - 24391, 25191		
	Telex		
	Fax 542-45051 PP		
	Cable EMMELL, Bhadohi	300	M/s. M. Carpets
	Contact Person Sanjeev Khanna		P O Khamana, Bhadohi - 221306
	Items Exported Woollen Carpets, Rugs & Druggets		Status of the firm Mfr Exporter
			Telephone 05416 - 43487
			Telex
			Fax
			Cable . MAHADEO, Khamana
296	M/s. M.R. Industries		Contact Person Gulab Chand
	Khamana, Bhadohi - 221306		Items Exported Woollen Carpets, Rugs & Druggets
	Status of the firm Mfr Exporter		
	Telephone 43397, 43437 & 43247		
	Telex		
	Fax		
	Cable RAJENDRA, Khamana	301	M/s. M. Farooq International
	Contact Person . Rajendra Prasad		

- Mahathua, P O Aurai
Bhadohi
 Status of the firm Mfr Exporter
 Telephone 05416 - 43286
 Telex
 Fax
 Cable CARVAN, Aurai
 Contact Person Mohd Farooq Ansari
 Items Exported Woollen Carpets, Rugs & Druggets
- 302 **M/s M Jafar International**
 P O Gopiganj, Vill Gaharpur
Bhadohi - 221303
 Status of the firm Mfr Exporter
 Telephone 05418 - 241
 Telex
 Fax
 Cable JAFFAR, Gopiganj
 Contact Person Mohd Jafar Ansari
 Items Exported Woollen Carpets, Rugs & Druggets
- 303 **M/s M Qasim & Sons**
 Naya Bazar, Bhadohi - 221401
 Status of the firm Mfr Exporter
 Telephone 05414 - 25430
 Telex
 Fax
 Cable QASIM, Naya Bazar
 Contact Person Arif Jamal Ansari
 Items Exported Woollen Carpets, Rugs & Druggets
- 304 **M/s. M. Rafique Carpets**
 Muzahid Nagar, Nai Basti, Gopiganj
Bhadohi - 221303
 Status of the firm Mfr Exporter
 Telephone 489 PP
 Telex
 Fax
 Cable
 Contact Person . Nirzamuddin
 Items Exported Woollen Carpets, Rugs & Druggets
- 305 **M/s. Mabood International**
 Quazipur Road, Bhadohi - 221401
 Status of the firm Mfr. Exporter
 Telephone 25006
- Telex
 Fax 91-05414-25605
 Cable
 Contact Person Abdul Bari
 Items Exported Woollen Carpets, Rugs & Druggets
- 306 **M/s. Madan Carpet Industries**
 Chauri Road, Near New Bank of India
Bhadohi - 221401
 Status of the firm Mfr Exporter
 Telephone 25679, 25279
 Telex
 Fax
 Cable SHRI COLOUR, Bhadohi
 Contact Person Madan Lal Maurya
 Items Exported Woollen Carpets, Rugs & Druggets
- 307 **M/s. Madan Lal & Sons**
 Moh Chak Saif, Bhadohi - 221401
 Status of the firm Mfr Exporter
 Telephone
 Telex
 Fax
 Cable
 Contact Person Madan Lal
 Items Exported Woollen Carpets, Rugs & Druggets
- 308 **M/s. Madhav Handicrafts**
 Bypass Road, Naya Bazar,
Bhadohi - 221401
 Status of the firm Mfr Exporter
 Telephone
 Telex
 Fax
 Cable
 Contact Person Munshi Ram
 Items Exported Woollen Carpets, Rugs & Druggets
- 309 **M/s. Madho Prasad & Company**
 North UCO Bank Building
 Main Road, Bhadohi - 221401
 Status of the firm Mfr Exporter
 Telephone : 25384
 Telex
 Fax
 Cable . MADHO Rugs, Bhadohi
 Contact Person . Anil Kr. Gupta

	Items Exported	Woollen Carpets, Rugs & Druggets	314	M/s Malik Carpet Manufacturing Company P O No 53, Moh Rameshaipur Bhadohi - 221401 Status of the firm Mfr Exporter Telephone 25792 Telex Fax Cable NOORANI, Bhadohi Contact Person Malik Shahid Umar Items Exported Woollen Carpets, Rugs & Druggets
310	M/s. Madhu Carpets Kachhwa Road Crossing G T Road, Thatra, Bhadohi - 221307 Status of the firm Mfr Exporter Telephone 05416 - 8236 Telex Fax Cable MADHU CARP Kachawa Contact Person Gopinath Baranwal Items Exported Woollen Carpets, Rugs & Druggets		315	M/s Malti Exports Gyanpur Road, Bhadohi - 221401 Status of the firm Mfr Exporter Telephone 25612, 25505 Telex Fax Cable Contact Person Pradeep Kumar Items Exported Woollen Carpets, Rugs & Druggets
311	M/s Mahabir Prasad & Sons P O Box No 13, Bhadohi - 221401 Status of the firm Mfr Exporter Telephone 25173 Telex Fax 05414 - 25377 Cable MAHABIR, Bhadohi Contact Person Ishwar Chand Gupta Items Exported Woollen Carpets, Rugs & Druggets		316	M/s. Mangesh Carpet Industries Purani Bazar, Suryawan, Bhadohi Status of the firm Mfr Exporter Telephone 220 Telex Fax Cable Contact Person Triveni Madhav Gupta Items Exported Woollen Carpets, Rugs & Druggets
312	M/s Majestic Carpet Co Post Box No 89, Main Road Bhadohi - 221401 Status of the firm Mfr Exporter Telephone 25206 (PP) Telex Fax Cable SUCCESS, Bhadohi Contact Person Om Prakash Gupta Items Exported Woollen Carpets, Rugs & Druggets		317	M/s Mangla Kaleen Udyog Birbhanpur, Raja Talab, Bhadohi Status of the firm Mfr Exporter Telephone (94) 225 Telex Fax Cable MANGLA Contact Person Om Prakash Singh Items Exported Woollen Carpets, Rugs & Druggets
313	M/s. Malabar Carpet Exports MIG II-14, Jamunipur Bhadohi - 221401 Status of the firm Mfr Exporter Telephone Telex Fax Cable MALABAR, Bhadohi Contact Person Manhdhata Singh Items Exported Woollen Carpets, Rugs & Druggets		318.	M/s. Manoj Carpet Company Pipri, Bhadohi - 221401 Status of the firm Mfr Exporter Telephone Telex

- Fax
Cable MANOJ, Bhadohi
Contact Person Banarsi Das
Items Exported Woollen Carpets, Rugs
& Druggets
- 319 **M/s Manoj Carpets**
Haryawan, **Bhadohi - 221401**
Status of the firm Mfr Exporter
Telephone
Telex
Fax
Cable MANOJ
Contact Person Ashesh Dhar
Srivastava
Items Exported Woollen Carpets, Rugs
& Druggets
- 320 **M/s Maqbool Ahmad & Sons**
Bazar Salabat Khan, **Bhadohi - 221401**
Status of the firm Mfr Exporter
Telephone
Telex
Fax
Cable RABIA, Bhadohi
Contact Person Javed Ahmad Ansari
Items Exported Woollen Carpets, Rugs
& Druggets
- 321 **M/s Marvel Carpet Industries**
Main Road, P Box No 185
Bhadohi - 221401
Status of the firm Mfr Exporter
Telephone 25336, 25373
Telex
Fax
Cable MARVEL, Bhadohi
Contact Person Ram Chandra Gupta
Items Exported Woollen Carpets, Rugs
& Druggets
- 322 **M/s. Master Carpet Industries**
P O Box No 82, **Bhadohi - 221401**
Status of the firm Mfr Exporter
Telephone 25307
Telex
Fax
Cable . MASTER, Bhadohi
Contact Person Shamsuddin Ansari
Items Exported Woollen Carpets, Rugs
& Druggets
- 323 **M/s. Musnuaat-E-Hind**
Chaui Road Bazar, Sardar Khan
Bhadohi - 221401
Status of the firm Mfr Exporter
Telephone 25686
Telex
Fax
Cable
Contact Person Aezaz Mahmood
Items Exported Woollen Carpets, Rugs
& Druggets
- 324 **M/s Mughal Carpets Industries**
Semuhi Building, Azimullah Chowraha
Moh Chak Inayat, P O Box - 190
Bhadohi - 221401
Status of the firm Mfr Exporter
Telephone 25321, 25233
Telex 543-227 PCO IN
(Attn Mr R R Gupta)
Fax
Cable MUGHAL, Bhadohi
Contact Person Shree Prakash Gupta
Items Exported Wollen Carpets, Rugs
& Druggets
- 325 **M/s Matindia Corporation**
Qazipur, **Bhadohi - 221401**
Status of the firm Mfr Exporter
Telephone 25025
Telex
Fax
Cable MATINDIA, Bhadohi
Contact Person Rais Ahmad Ansari
Items Exported Woollen Carpets, Rugs
& Druggets
- 326 **M/s. Maurya Carpet Industries**
Khamana, **Bhadohi - 221306**
Status of the firm Mfr Exporter
Telephone 05416 - 43375
Telex
Fax
Cable MAURYA, Khamana
Contact Person Mewalal
Items Exported Woollen Carpets, Ru
& Druggets
- 327 **M/s. Meera Carpets**
Main Road, **Bhadohi - 221401**

	Status of the firm Mfr Exporter Telephone 05414 - 25534 Telex Fax Cable MEERA CARPETS, Bhadohi Contact Person Keshav Prasad Jaiswal Items Exported Woollen Carpets, Rugs & Druggets		Fax Cable Contact Person Guru Saran Items Exported Woollen Carpets, Rugs & Druggets
328	M/s Meraj International Bazar Sardar Khan, Bhadohi - 221401 Status of the firm Merchant Exporter Telephone 25340 Telex Fax Cable MERAJ, Bhadohi Contact Person Iqbal Ahmad, Items Exported Woollen/Synthetics Carpets, Rugs, Druggets, Namdhas & Carpets		M/s. Minar Carpets Moh Malikana, H No 241 Bhadohi - 221401 Status of the firm Mfr Exporter Telephone 05414 - 25684 Telex Fax Cable MINAR, Bhadohi Contact Person Matloob Jahan Items Exported Woollen Carpets, Rugs & Druggets
Silk		332	
329	M/s. Meryam Iran Exporters Naya Bazar, Bhadohi - 221401 Status of the firm Mfr Exporter Telephone 05414 - 25549, 25855 Telex Fax 91-05414-25855 Cable ALTAMUSH, Bhadohi Contact Person Mohammed Ahmad Ansari Items Exported Woollen Carpets, Rugs & Druggets		M/s Mini Craft Qazi Pur, Bhadohi - 221401 Status of the firm Mfr Exporter Telephone 05414 - 25812 Telex Fax Cable MINISCRAFT, Bhadohi Contact Person Javed Kamal Ansari Items Exported Woollen Carpets, Rugs & Druggets
		333	
330	M/s Metro International P O Parsipur (Rotahan) Bhadohi - 221402 Status of the firm Mfr Exporter Telephone (054148) 245 Telex Fax Cable METRO, Parsipur Contact Person Mahfooz Alam Ansari Items Exported Woollen Carpets, Rugs & Druggets		M/s. Minar Rugs Khamaria - 221306 Distt. - Bhadohi Status of the firm Mfr Exporter Telephone Telex Fax Cable MINAR Contact Person Abdul Kayum Items Exported Woollen Carpets, Rugs & Druggets
		334	
331	M/s. Mewalal & Sons. Chak Inayat, Street in Bank of India Bhadohi - 221401 Status of the firm Mfr. Exporter Telephone Telex		M/s. Mishra Carpet Corporation Vill Udhopur, P O R S Dham, Gopiganj Bhadohi Status of the firm . Mfr Exporter Telephone 05418 - 272, Gopiganj Telex Fax Cable : BHABHAYA, Gopiganj Contact Person . Rama Shankar Misra Items Exported : Woollen Carpets, Rugs
		335	

- & Druggets
Telephone 05418 - 314
Telex
Fax
Cable SILVER, Gopiganj
Contact Person . Mohan Lal
Items Exported Woollen Carpets, Rugs
& Druggets
- 336 **M/s. Mobarak Ali Khan & Sons.**
P O Box No - 49, Bazar Rustam Khan
Bhadohi - 221401
Status of the firm Mfr Exporter
Telephone 25533
Telex
Fax
Cable MOIN, Bhadohi
Contact Person Rashiduddin Khan
Items Exported Woollen Carpets, Rugs
& Druggets
- 337 **M/s. Mohammad Ali & Sons**
Nai Bazar, Bhadohi - 221401
Status of the firm Mfr Exporter
Telephone
Telex
Fax
Cable AFROZ
Contact Person Asfaq Alam Ansan
Items Exported Woollen Carpets, Rugs
& Druggets
- 338 **M/s Mohd Isha & Sons**
Dulamdaspur (Saroi)
Bhadohi - 221401
Status of the firm Mfr Exporter
Telephone
Telex
Fax
Cable ISHA, Saroi, Bhadohi
Contact Person Mohd Shamim
Items Exported Woollen Carpets, Rugs
& Druggets
- 339 **M/s. Mohammadhan Carpets**
Vill Kurauna, P O Aurai, Bhadohi
Status of the firm Mfr Exporter
Telephone
Telex
Fax
Cable JAMIL, Aurai
Contact Person . Abdul Saleem
Items Exported Woollen Carpets, Rugs
& Druggets
- 340 **M/s. Mohan International**
Sadar Mahal, Gopiganj, Bhadohi
Status of the firm Mfr Exporter
- 341 **M/s. Mohammad Aslam & Sons**
Station Road , (Janu Shahid Baba)
Bhadohi - 221401
Status of the firm Mfr Exporter
Telephone 25865
Telex
Fax (05414) 25865
Cable
Contact Person Mohd Aslam Ansan
Items Exported Woollen Carpets, Rugs
& Druggets
- 342 **M/s. Mohd. Ayub Abdul Qayum**
Naya Bazar, Bhadohi - 221401
Status of the firm Mfr Exporter
Telephone 05414 - 25818
Telex
Fax
Cable AZAD, Naya Bazar, Bhadohi
Contact Person Mohd Ayub
Items Exported . Woollen Carpets, Rugs
& Druggets
- 343 **M/s. Mohd. Haneef & Sons**
Station Road, Bhadohi - 221401
Status of the firm Mfr Exporter
Telephone 25254
Telex
Fax
Cable FEENAH, Bhadohi
Contact Person Waseem Alsm Ansan
Items Exported Woollen Carpets, Rugs
& Druggets
- 344 **M/s. Mohd. Suleman & Sons**
Bazar Rustam Khan
P Box No 155, Bhadohi - 221401
Status of the firm Mfr. Exporter
Telephone 05414-25494, 25616
Telex :
Fax
Cable WOOL KING, Bhadohi
Contact Person :Khalilur Rahman

- Siddiqui
Items Exported Woollen Carpets, Rugs
& Druggets
- 345 **M/s. Mohd. Usman & Sons**
Roshan Tara, Chhenbir, Gyanpur Road
Bhadohi - 221401
Status of the firm Mfr Exporter
Telephone
Telex
Fax
Cable USMAN
Contact Person Mohd Usman
Items Exported Woollen Carpets, Rugs
& Druggets
- 346 **M/s Mohd. Yaqub & Sons**
Naya Bazar, Bhadohi - 221401
Status of the firm Mfr Exporter
Telephone 05414 - 25523, 25024
Telex 543-227 PCO IN
Fax
Cable YAQUB, Naya Bazar, Bhadohi
Contact Person Maqsood Alsm Ansan
Items Exported Woollen Carpets, Rugs
& Druggets
- 347 **M/s Motilal And Brothers**
Ghosia, P O Aurai, Bhadohi - 221301
Status of the firm Mfr Exporter
Telephone 05416-43227 &
43279,43280 (R)
Telex 545-267 MBG IN
Fax 0542-360792 & 05416-43477
Cable Motilal Aurai
Contact Person Surendra Kr Baranwal
Items Exported Woollen Carpets, Rugs
& Druggets
- 348 **M/s. Mughal Exports**
AT & P O Suryawan, Bhadohi
Status of the firm Mfr Exporter
Telephone
Telex
Fax
Cable MUGHAL
Contact Person Abdul Jalil
Items Exported Woollen Carpets, Rugs
& Druggets
- 349 **M/s. Mumtaz Mahal Arts**
- Moh Bazar Sardar Khan
Bhadohi- 222401
Status of the firm Mfr Exporter
Telephone 05414 - 25611 PP
Telex
Fax
Cable MAHAL, Bhadohi
Contact Person Munir Ahmad Ansan
Items Exported Woollen Carpets, Rugs
& Druggets
- 350 **M/s. Muneer Ahmad & Sons**
Chak Saif, Bhadohi - 221401
Status of the firm Mfr Exporter
Telephone
Telex
Fax
Cable AMAN, Bhadohi
Contact Person Rafique Ansan
Items Exported Woollen Carpets, Rugs
& Druggets
- 351 **M/s. Mustafa Product**
Poore Noor Islam,
Bhadohi - 221401
Status of the firm Mfr Exporter
Telephone 25884
Telex
Fax
Cable MUSTAFA PRODUCT, Bhadohi
Contact Person Nirzamuddin Ansan
Items Exported Woollen Carpets, Rugs
& Druggets
- 352 **M/s. N M. Carpet Company**
Quazipur, Maryadapatti
Bhadohi - 221401
Status of the firm Mfr Exporter
Telephone . 05414-25095
Telex
Fax
Cable . MUSTAFA, Bhadohi
Contact Person Mohiuddin
Items Exported Woollen Carpets, Rugs
& Druggets
- 353 **M/s. Narayan Carpets**
Gopiganj - 211303
Bhadohi-221303
Status of the firm . Mfr. Exporter
Telephone . 05418 - 30318

- Telex
Fax 91-5418-30482
Cable Narayan Rugs, Gopiganj
Contact Person A N Agarwal
Items Exported Woollen Carpets, Rugs
& Druggets
- 354 **M/s Narayan Carpet Industries**
Vill Chhatami, P O Radhaswamidham
(Gopiganj), **Bhadohi - 221303**
Status of the firm Mfr Exporter
Telephone
Telex
Fax
Cable
Contact Person Ram Asare
Items Exported Woollen Carpets, Rugs
& Druggets
- 355 **M/s Narayan Das & Sons**
P B No 25, Main Road, Moh Chaksarf
Bhadohi - 221401
Status of the firm Mfr Exporter
Telephone 25392
Telex
Fax
Cable PRAKASH, Bhadohi
Contact Person Om Prakash Gupta
Items Exported Woollen Carpets, Rugs
& Druggets
- 356 **M/s Nasimex**
Station Road, **Bhadohi - 221401**
Status of the firm Mfr Exporter
Telephone 05414-25502, 25091
Telex
Fax 05414-25447
Cable NASIMEX, Bhadohi
Contact Person Naseem Alam Ansari
Items Exported Woollen Carpets, Rugs
& Druggets
- 357 **M/s. Nasrullah & Co.**
Post Box No 64, **Bhadohi - 221401**
Status of the firm Mfr Exporter
Telephone 05414 - 25950
Telex
Fax
Cable DELUX, Bhadohi
Contact Person Nasrullah Ansari
Items Exported Woollen Carpets, Rugs
- & Druggets
- 358 **M/s. National Art Galleries**
P B No 36, **Bhadohi - 221401**
Status of the firm Mfr Exporter
Telephone
Telex
Fax
Cable EVERFAIR, Bhadohi
Contact Person Tauqeer Ahamad Ansari
Items Exported Woollen Carpets, Rugs
& Druggets
- 359 **M/s. National Carpet Industries**
Vill Harpur, P O Abhiya (Sunnyawan)
Bhadohi
Status of the firm Mfr Exporter
Telephone
Telex
Fax
Cable
Contact Person Munaur Ali
Items Exported Woollen Carpets, Rugs
& Druggets
- 360 **M/s. National Carpets**
Lhora, Gopiganj, **Bhadohi - 221303**
Status of the firm Mfr Exporter
Telephone
Telex
Fax
Cable
Contact Person Satyanath Maurya
Items Exported Woollen Carpets, Rugs
& Druggets
- 361 **M/s. Natraj Rug Emporium**
Jangiganj, **Bhadohi - 221310**
Status of the firm Mfr Exporter
Telephone
Telex
Fax
Cable MOTILAL, Jangiganj
Contact Person Nagendra Kumar
Items Exported Woollen Carpets, Rugs
& Druggets
362. **M/s. Nawab Carpets**
Mohalla Ghonana
Bhadohi - 221401
Status of the firm Mfr Exporter

	Telephone 05414-25870 Telex 543-227 PCO (Nawab Carpets) Fax 0091-5414-24260 (Nawab Carpets) Cable NAWAB, Bhadohi Contact Person Wakil Ahmad Siddiqui Items Exported Woollen Carpets, Rugs & Druggets	Telex Fax Cable Contact Person Sadalu Maurya Items Exported Woollen Carpets, Rugs & Druggets
363	M/s. Naz Carpet Industries Vill Ghosia P O Aurai, Bhadohi Status of the firm Mfr Exporter Telephone 43438 KHAMARIA Telex Fax Cable NAZ, Aurai Contact Person Mohd Naim Items Exported Woollen Carpets, Rugs & Druggets	367 M/s. New India Carpet Industries Vill Bhatewara, P O Sunawan Bhadohi Status of the firm Mfr Exporter Telephone Telex Fax Cable Contact Person Motilal Items Exported Woollen Carpets, Rugs & Druggets
364	M/s. Neelam Carpet Exports Sharai Jagdish, P O Jangiganj Bhadohi Status of the firm Mfr Exporter Telephone Telex Fax Cable NEELAM, Jangiganj Contact Person Chhedilal Items Exported Woollen Carpets, Rugs & Druggets	368 M/s. New India Carpets Khamana, Bhadohi - 221306 Status of the firm Mfr Exporter Telephone 05416 - 43202 Telex Fax Cable RAM SAGAR, Contact Person Devendra Kr Dubey Items Exported Woollen Carpets, Rugs & Druggets
365	M/s. Neomat International P Box No 226, Quaripur, Bhadohi - 221401 Status of the firm Mfr Exporter Telephone 24030 Telex Fax 91-542-348570 (Attn NEOMAT BHADOHI) Cable NEOMAT INTL, Bhadohi Contact Person Ehtesham H Ansan Items Exported Woollen Carpets, Rugs & Druggets	369 M/s. New Royal Star Carpet Company Vill Ghamhapur, Aurai Bhadohi - 221301 Status of the firm Mfr Exporter Telephone Telex Fax Cable Contact Person Mohd Ahmad Items Exported Woollen Carpets, Rugs & Druggets
366	M/s. New Carpet Co. Vill Babusarai, P O Maharanganj Bhadohi Status of the firm Mfr Exporter Telephone 0542-46083, 44759	370 M/s. Newada Carpet Industry Noorkhanpur, Bhadohi - 221401 Status of the firm Mfr. Exporter Telephone 25557 Telex Fax Cable NEWADA, Bhadohi Contact Person : Abdul Samad Items Exported . Woollen Carpets, Rugs

- & Druggets
- 371 **M/s Nigam Oriental Rugs**
B P House, Rajpura, Mirzapur Road
Bhadohi - 221401
Status of the firm Mfr Exporter
Telephone 05414 - 25434, 25252
Telex
Fax
Cable
Contact Person Nigam Verma
Items Exported Woollen Carpets, Rugs
& Druggets
- 372 **M/s. Nisha Carpets**
Bhadhohi Road, Gyanpur,
Bhadohi - 221304
Status of the firm Mfr Exporter
Telephone 05418 - 8 - 244
Telex
Fax
Cable NISHA CARPET, Gyanpur
Contact Person Haji Qamaruddin
- Ansari
Items Exported Woollen Carpets, Rugs
& Druggets
- 373 **M/s. Nishat Carpets**
Gyanpur, **Bhadohi**
Status of the firm Mfr Exporter
Telephone
Telex
Fax
Cable
Contact Person Shamim Aziz
Items Exported Woollen Carpets, Rugs
& Druggets
- 374 **M/s. Nishat Enterprises**
Noorkhanpur, **Bhadohi - 221401**
Status of the firm Mfr Exporter
Telephone 24277
Telex
Fax
Cable NISHAT
Contact Person Khalid Hussain Ansari
Items Exported Woollen Carpets, Rugs
& Druggets
- 375 **M/s. Nikita Carpet Industres**
- Status of the firm Mfr Exporter
Telephone 221, 451
Telex
Fax
Cable NIKITA, Gopiganj
Contact Person Smt Neeta Shah
Items Exported Woollen Carpets, Rugs
& Druggets
- 376 **M/s. Nitya Exports**
Main Road, Ramhila Ground
Bhadohi - 221401
Status of the firm Mfr Exporter
Telephone 05414 - 25234, 24206
Telex
Fax
Cable NITYA, Bhadohi
Contact Person Smt Poonam Jaiswal
Items Exported Woollen Carpets, Rugs
& Druggets
- 377 **M/s. Nivas Carpets Co.**
Normal Road, Gyanpur, **Bhadohi**
Status of the firm Mfr Exporter
Telephone
Telex
Fax
Cable N C
Contact Person Rai Deo Yadav
Items Exported Woollen Carpets, Rugs
& Druggets
- 378 **M/s. Noor Carpets**
Gopiganj, Bare Shive Marg
Bhadohi - 221303
Status of the firm Mfr Exporter
Telephone
Telex
Fax
Cable
Contact Person Smt Amina
Items Exported Woollen Carpets, Rug
& Druggets
379. **M/s. Noor Cottage Industries**
Main Road, **Bhadohi - 221401**
Status of the firm Mfr Exporter
Telephone : 05414 - 25302
Telex 0543-215 NOOR IN
Fax
Cable NOOR, COTTAGE,

- Contact Person Abdul Salam Khan
Items Exported Woollen Carpets, Rugs & Druggets
- 380 **M/s. Normal Carpet Industries**
Revara Paraspur, Chaun Road
Bhadohi - 221401
Status of the firm Mfr Exporter
Telephone
Telex
Fax
Cable
Contact Person Sampati Ram
Items Exported Woollen Carpets, Rugs & Druggets
- 381 **M/s. Numan Carpets**
Ghosia, Aurai, **Bhadohi**
Status of the firm Mfr Exporter
Telephone 05416 - 43356
Telex
Fax 91-5416-43356, 91-542-321570
Cable NUMAN, Aurai
Contact Person Irfan Ahmad
Items Exported Woollen Carpets, Rugs & Druggets
- 382 **M/s. Om Carpet Company**
G T Road, Jangiganj, **Bhadohi**
Status of the firm Mfr Exporter
Telephone 05418 - 30333
Telex
Fax
Cable
Contact Person OM Prakash Mishra
Items Exported Woollen Carpets, Rugs & Druggets
- 383 **M/s. Om Carpet Industries**
G T Road, Jangiganj, **Bhadohi**
Status of the firm Mfr Exporter
Telephone 05418-333-(30 Ask
Jangiganj)
Telex
Fax 05418-294 (Gopiganj)
Cable OM, Jangiganj
Contact Person Onkar Nath Misra
Items Exported Woollen Carpets, Rugs & Druggets
- Jamunipur, (Kukarauthi)
Bhadohi - 221401
Status of the firm Mfr Exporter
Telephone
Telex
Fax
Cable
Contact Person OM Prakash Maurya
Items Exported Woollen Carpets, Rugs & Druggets
- 385 **M/s. Om Exports**
Rewara, Paraspur, **Bhadohi - 221401**
Status of the firm Mfr Exporter
Telephone 05414-25823
Telex
Fax
Cable
Contact Person Shola Ram Yadav
Items Exported Woollen Carpets, Rugs & Druggets
- 386 **M/s. Om Exports**
Vill Bhithalpur, P O Radhaswami Dham,
Gopiganj, **Bhadohi**
Status of the firm Mfr Exporter
Telephone 05418 - 30294
Telex
Fax
Cable
Contact Person Abhai Kumar Mishra
Items Exported Woollen Carpets, Rugs & Druggets
- 387 **M/s. Omeed Carpets**
Main Road, Maryadapatti,
Bhadohi - 221401
Status of the firm Merchant Exporter
Telephone 05414-25895, 25695
Telex
Fax
Cable
Contact Person : Smt. Knshnawati
Mishra
Items Exported Woollen/Synthetics
Carpets, Rugs, Druggets, Namdhas &
Handmade Silk Carpets
- 388 **M/s. Omni Exports**
Mashal Talkies Road
Bhadohi - 221401

- Status of the firm Mfr Exporter
Telephone 05414 - 24264
Telex
Fax
Cable
Contact Person Khateeb Alam
Items Exported Woollen Carpets, Rugs & Druggets
- 389 **M/s Opee Carpet Corporation**
Anand Nagar, **Bhadohi - 221401**
Status of the firm Mfr Exporter
Telephone 0091-5414-25294,
25096, 25540
Telex
Fax 0091-5414-25194
Cable OPEE, Bhadohi
Contact Person Om Prakash Gupta
Items Exported Woollen Carpets, Rugs & Druggets
- 390 **M/s Orient Arts & Crafts**
P O Box No 134, Railway Station Road
Bhadohi - 221401
Status of the firm Mfr Exporter
Telephone 05414 - 25460, 25030
Telex 543-202 ARTS IN
Fax 0091-5414-25660
Cable ARTSTIC, Bhadohi
Contact Person Badruddin Ansari
Items Exported Woollen Carpets, Rugs & Druggets
- 391 **M/s. Orient Carpets**
Norottamdas Road, Bhadohi,
Katra Bazar
Bhadohi - 221401
Status of the firm Mfr Exporter
Telephone 05414 - 25489, 25189
Telex
Fax 0091-5414-24366
Cable ORIENT CARPET, Bhadohi
Contact Person Vinay Gupta
Items Exported Woollen Carpets, Rugs & Druggets
- 392 **M/s. Orient Co.**
Post Box No 156
Bhadohi - 221401
Status of the firm Mfr Exporter
Telephone 05414 - 25261 PP
- Telex 0543 - 222 RMC IN
Fax 05414 - 25661 PP
Cable ORIENTCO, Bhadohi
Contact Person Abdus Salam
Items Exported Woollen Carpets, Rugs & Druggets
- 393 **M/s. Orient-Mattor & Company**
Moh Noorkhanpur, P O Box No 180
Bhadohi - 221401
Status of the firm Mfr Exporter
Telephone 05414-25334
Telex
Fax
Cable MATTOR, Bhadohi
Contact Person Shamim Ahmad Ansari
Items Exported Woollen Carpets, Rugs & Druggets
- 394 **M/s. Oriental Art Covers**
Daropur, **Bhadohi - 221401**
Status of the firm Mfr Exporter
Telephone
Telex
Fax
Cable ORACO, Bhadohi
Contact Person Abdul Gaffar Ansari
Items Exported Woollen Carpets, Rugs & Druggets
- 395 **M/s Oriental Arts**
Vill Sahsepur, P O Aurai
Bhadohi - 221301
Status of the firm Mfr Exporter
Telephone 05416 - 43460
Telex
Fax
Cable SHYAM, Aurai
Contact Person Kuldeep Maheshwan
Items Exported . Woollen Carpets, Rugs & Druggets
- 396 **M/s. Oriental Carpet Industries**
G T Road, Madhosingh
P O Aurai, **Bhadohi - 221301**
Status of the firm Mfr Exporter
Telephone 05416 - 43370
Telex
Fax
Cable MADHOSINGH, Bhadohi
Contact Person : Abdul Qayum

- Items Exported Woollen Carpets, Rugs & Druggets 401
- 397 **M/s Oriental Exports**
Mohalla Daropur, P O Box No 217,
Bhadohi - 221401
Status of the firm Mfr Exporter
Telephone 05414 - 25613
Telex
Fax
Cable QUDDUS, Daropur, Bhadohi
Contact Person Mohammad Quddus
Items Exported Woollen Carpets, Rugs & Druggets
- 398 **M/s Oriental Matting Corpn.**
Post Box No 12, Quazipur
Bhadohi - 221401
Status of the firm Mfr Exporter
Telephone 25623
Telex
Fax
Cable OMCOR Bhadohi
Contact Person Mrs Noor Jahan
Ansan
- 399 **M/s Oriental Trading Company**
Maryadaptti, **Bhadohi - 221401**
Status of the firm Mfr Exporter
Telephone 25350, 25760
Telex
Fax
Cable PATODIA, Bhadohi
Contact Person Ravi Kumar Patodia
Items Exported Woollen Carpets, Rugs & Druggets
- 400 **M/s. Orkay Exports**
Station Road
Bhadohi - 221401
Status of the firm Mfr Exporter
Telephone 05414 - 25854 PP
Telex
Fax
Cable
Contact Person Rashid Qamar Ansan
Items Exported Woollen Carpets, Rugs & Druggets
- M/s. Ornamental Drugget Emporium**
P O Box No 107, Quazipur,
Bhadohi - 221401
Status of the firm Mfr Exporter
Telephone 05414 - 25250
Telex 543-227 PCI IN (Attn Ornamental Drugget Emp)
Fax
Cable ORNAMENT, Bhadohi
Contact Person Akhtar Ali Ansan
Items Exported Woollen Carpets, Rugs & Druggets
- 402 **M/s. Overseas Carpet Suppliers**
Khamana, **Bhadohi - 221306**
Status of the firm Mfr Exporter
Telephone 05416 - 43445
Telex
Fax
Cable KARIYAKHAN
Contact Person Ishtiaq Ahmad
Items Exported . Woollen Carpets, Rugs & Druggets
- 403 **M/s. P.G. Carpets**
Ugapur, **Bhadohi**
Status of the firm Mfr Exporter
Telephone
Telex
Fax
Cable
Contact Person Paras Nath
Items Exported Woollen Carpets, Rugs & Druggets
- 404 **M/s. P.K. Baral**
Opp Ram Lila Ground, Main Road
Bhadohi - 221401
Status of the firm Merchant Exporter
Telephone 05414 - 25396 & 25296
Telex 543-228 PKB IN
Fax 05414-25395
Cable BARAL, Bhadohi
Contact Person Prabir Kumar Baral
Items Exported Woollen Carpets, Rugs & Druggets
- 405 **M/s. P.K.S. Carpet Exports**
Vill Bishunpur, P.O Ramapur (Gyanpur)
Bhadohi
Status of the firm Mfr Exporter

	Telephone		Singh		
	Telex				Items Exported Woollen Carpets, Rugs & Druggets
	Fax				
	Cable				
	Contact Person	Kanhaiya Lal			
	Items Exported	Woollen Carpets, Rugs & Druggets	410	M/s. Pankaj International	Kachhawa Road, P O Thathra - 221307
406	M/s Pacific Enterprises				Bhadohi
	Naya Bazar, Bhadohi - 221401				Status of the firm Mfr Exporter
	Status of the firm	Mfr Exporter			Telephone 0541681-219
	Telephone				Telex
	Telex				Fax 0091-542-348364
	Fax				Cable PANKAJ, Kachhawa
	Cable	PACIFIC, Naya Bazar, Bhadohi			Contact Person Smt Shakundtala Shukla
	Contact Person	Satish Kr Gupta			Items Exported Woollen Carpets, Rugs & Druggets
	Items Exported	Woollen Carpets, Rugs & Druggets	411	M/s. Pankaj International	Jamunipur, P O Kukrauthi,
	& Druggets				Bhadohi
407	M/s Padma Carpet Industries				Status of the firm Mfr Exporter
	Chak-Inayat, Bhadohi - 221401				Telephone 25827
	Status of the firm	Mfr Exporter			Telex
	Telephone	25223			Fax 0091-5414-24027
	Telex				Cable
	Fax				Contact Person Vindhyawasini Tiwari
	Cable				Items Exported Woollen Carpets, Rugs & Druggets
	Contact Person	Ram Bharosh			
	Items Exported	Woollen Carpets, Rugs & Druggets	412	M/s. Paradise Rug Industries	Khamana, Bhadohi - 221306
	& Druggets				Status of the firm Mfr Exporter
408	M/s Palky Exports				Telephone 43340
	S-2/652-C, Club Road, Bhadohi - 221002				Telex
	Status of the firm	Mfr Exporter			Fax
	Telephone	(542) 43772			Cable NOBLE, Khamana
	Telex	545-207 PALY IN			Contact Person Nazir Ahmad Ansan
	Fax				Items Exported Woollen Carpets, Rugs & Druggets
	Cable	PALKY, Varanasi			
	Contact Person	P C Misra			
	Items Exported	Woollen Carpets, Rugs & Druggets	413	M/s. Paramount Carpets	P O Box No 205, Bhadohi, Nuraipur
	& Druggets				Bhadohi - 221401
409	M/s. Pankaj Carpets				Status of the firm . Mfr Exporter
	Maryadapatti, Main Road, Bhadohi - 221401				Telephone 25787
	Status of the firm	Mfr Exporter			Telex
	Telephone				Fax
	Telex				Cable PARAMOUNT, Bhadohi
	Fax				Contact Person Sardar Ahmad
	Cable	PANKAJ			Items Exported Woollen Carpets, Rugs & Druggets
	Contact Person	Samar Bhahadur			

- 414 **M/s Pars Carpets Pvt Ltd**
395, Power House Road, Pakari,
P O Box-97, **Bhadohi - 221401**
Status of the firm Mfr Exporter
Telephone 05414-25413/25791/25793
Telex 0545-223 PARS IN
Fax
Cable PARS, Bhadohi
Contact Person S Dutta
Items Exported Woollen Carpets, Rugs
& Druggets
Telephone 05414-25219, 25601, 25350
Telex
Fax
Cable
Contact Person Paramanand Patodia
Items Exported Woollen Carpets, Rugs
& Druggets
- 415 **M/s Parsipur Carpet Industs**
P O Parsipur, Rotahan, **Bhadohi**
Status of the firm Mfr Exporter
Telephone 25280 (Bhadohi)
Telex
Fax
Cable CARPETIERS, Parsipur
(Bhadohi)
Contact Person Ali Zamin
Items Exported Woollen Carpets, Rugs
& Druggets
- 416 **M/s Parvez Carpet Traders**
Khanapur, P O Jangiganj,
Bhadohi
Status of the firm Mfr Exporter
Telephone 348 PP, Gopiganj
Telex
Fax
Cable PARVEZ, Khanapur,
Contact Person Mukhtar Ali
Items Exported Woollen Carpets, Rugs
& Druggets
- 417 **M/s Patel International**
Patel House, Station Road
Bhadohi - 221401
Status of the firm Mfr Exporter
Telephone 05414 - 25729
Telex
Fax
Cable
Contact Person Hitesh P Patel
Items Exported Woollen Carpets, Rugs
& Druggets
- 418 **M/s. Patodia Carpets**
Maryadpatti, **Bhadohi - 221401**
Status of the firm Mfr Exporter
- 419 **M/s. Patodia Exports**
Vill Saraiyya, Gyanpur Road
P O Bhadohi, **Bhadohi - 221401**
Status of the firm Mfr Exporter
Telephone 25760, 25312
Telex
Fax
Cable PATODIA
Contact Person Ravi Patodia
Items Exported Woollen Carpets, Rugs
& Druggets
- 420 **M/s. Pearl Carpet Exports**
Vill Kurauna, P O Aurai,
Bhadohi - 221301
Status of the firm Mfr Exporter
Telephone
Telex
Fax
Cable PEARL, Aurai
Contact Person Rohil Ahmad
Items Exported Woollen Carpets, Rugs
& Druggets
- 421 **M/s. Peerless Carpet Palace**
Main Road
Bhadohi - 221401 -
Status of the firm Mfr Exporter
Telephone 05414 - 25123
Telex 0543-201SBIB IN
(Attn Pradeep Jaiswal
Fax 25575
Cable PEERLESS, Bhadhoi
Contact Person Asha Devi Jaiswal
Items Exported Woollen Carpets, Rugs
& Druggets
- 422 **M/s. Peesons Pvt. Ltd.**
Maryadpati, **Bhadohi - 221401**
Status of the firm Mfr Exporter
Telephone 25219, 25601,
25702, 25703 & 25760
Telex

	Fax Cable PATODIA, Bhadohi Contact Person Parmanand Patodia Items Exported Woollen Carpets, Rugs & Druggets		Tewan Items Exported Woollen Carpets, Rugs & Druggets
423	M/s Peoples Carpet Corporation Qazipur, P O Box No 68, Bhadohi - 221401 Status of the firm Mfr Exporter Telephone 05414 - 25476, 25788 Telex Fax Cable SYMBOL, Bhadohi Contact Person Imtiaz Alam Ansari Items Exported Woollen Carpets, Rugs & Druggets	427	M/s. Popular Arts Peerkhanpur, Bhadohi - 221401 Status of the firm Mfr Exporter Telephone Telex Fax Cable PUPULAR, Bhadohi Contact Person Mumtaz Ahmad Items Exported Woollen Carpets, Rugs & Druggets
424	M/s. Persian Carpet Rug Industries Gopiganj, Bhadohi Status of the firm Mfr Exporter Telephone 05418 - 30358, 30491, 30457 Telex Fax 05418 - 30225 Cable PERSCARPET, Gopiganj Contact Person Prahlad Das Items Exported Woollen Carpets, Rugs & Druggets	428	M/s. Popular Carpet Industries Vill Mednipur, P O Maharajganj, Bhadohi Status of the firm Mfr Exporter Telephone 0542 - 52440 Telex Fax Cable POPULAR Contact Person B L Bind Items Exported Woollen Carpets, Rugs & Druggets
425	M/s Persia House Kachhwa Crossing, P O Thathra Bhadohi - 221307 Status of the firm Mfr Exporter Telephone 05416 - 81225, 81205 Telex Fax Cable PERSIA Contact Person Ginish Tripathi Items Exported Woollen Carpets, Rugs & Druggets	429	M/s. Prabhason Enterprises Main Road, Bhadohi - 221401 Status of the firm Mfr Exporter Telephone Telex Fax Cable PRABHASON Contact Person Smt. Nandita Jaiswal Items Exported Woollen Carpets, Rugs & Druggets
426	M/s. Pohila Carpet Palace Mirzapur Road, Gopiganj Bhadohi - 221303 Status of the firm Mfr Exporter Telephone 327 Telex Fax Cable Contact Person Visheshawar Nath	430	M/s. Prabhat Carpets Daropur, Bhadohi - 221401 Status of the firm Mfr Exporter Telephone Telex Fax Cable PRABHAT, Bhadohi Contact Person Kailash Nath Items Exported Woollen Carpets, Rugs & Druggets
		431.	M/s. Prabhat Exports Anand Nagar, Main Road

- Bhadohi - 221401**
 Status of the firm Mfr Exporter
 Telephone 05414 - 25640, 25840
 Telex
 Fax
 Cable PRABHAT, Bhadohi
 Contact Person Prabhat Gupta
 Items Exported Woollen Carpets, Rugs & Druggets
- 432 **M/s Pradeep Kumar & Brothers**
 P O Khamana, **Bhadohi - 221306**
 Status of the firm Mfr Exporter
 Telephone 05416-43448, 43224
 Telex
 Fax 0091-5416-43548
 Cable LAL, Khamana
 Contact Person Rajendra Prasad
 Mishra
 Items Exported Woollen Carpets, Rugs & Druggets
- 433 **M/s Prakash Brothers**
 Thakura Road, P Box No 106
Bhadohi - 221401
 Status of the firm Mfr Exporter
 Telephone
 Telex
 Fax
 Cable PRAKASH BROTHERS,
 Bhadohi
 Contact Person Anand Kr Jaiswal
 Items Exported Woollen Carpets, Rugs & Druggets
- 434 **M/s Prakash Carpet Corporation**
 Ahimanpur, Khamana,
Bhadohi - 221306
 Status of the firm Mfr Exporter
 Telephone 43389
 Telex
 Fax
 Cable NEMCO, Khamana
 Contact Person Shree Prakash Mishra
 Items Exported Woollen Carpets, Rugs & Druggets
- 435 **M/s. Prakash Oriental Mfrs.**
 Vill Ghosia, P O. Aurai, **Bhadohi**
 Status of the firm Mfr Exporter
 Telephone 05416-43265 (O) 43405 (R)
- Telex
 Fax 0091-05416-43545
 Cable PRAKASH, Aurai
 Contact Person Rajendra Prasad
 Baranwal
 Items Exported Woollen Carpets, Rugs & Druggets
- 436 **M/s. Prasad Carpet Emporium**
 Khamana,
Bhadohi - 221306
 Status of the firm Mfr Exporter
 Telephone 05416 - 43488, 43323
 Telex
 Fax
 Cable EMPORIUM, Khamana
 Contact Person Ram Achal
 Items Exported Woollen Carpets, Rugs & Druggets
- 437 **M/s. Prasad Carpets**
 Gosainpur, P O Tilanga, (Gopiganj)
Bhadohi - 221303
 Status of the firm Mfr Exporter
 Telephone 05418 - 330
 Telex
 Fax
 Cable
 Contact Person Phool Chand Yadav
 Items Exported Woollen Carpets, Rugs & Druggets
- 438 **M/s. Pratap Carpets**
 Vill. Sanpur, P O Gopiganj
Bhadohi
 Status of the firm Mfr Exporter
 Telephone 345, 300
 Telex
 Fax .
 Cable
 Contact Person Prem Shanker Singh
 Items Exported Woollen Carpets, Rugs & Druggets
- 439 **M/s. Pratap International**
 Main Road, Vill. Maryadapatti
Bhadohi - 221401
 Status of the firm Mfr Exporter
 Telephone
 Telex
 Fax

- Cable PRATAP Bhadohi
Contact Person Gopal Singh
Items Exported Woollen Carpets, Rugs & Druggets 444
- 440 **M/s Prestige Oriental Carpets**
Mahabir Mansion, Main Road
Bhadohi - 221401
Status of the firm Mfr Exporter
Telephone
Telex
Fax
Cable PEEOCEE, Bhadohi
Contact Person Rajeev Jaiswal
Items Exported Woollen Carpets, Rugs & Druggets 445
- 441 **M/s Pushpanjali Exports**
Vill Siur, P O Aurai,
Bhadohi
Status of the firm Mfr Exporter
Telephone 332
Telex
Fax
Cable PUSPANJALI, Aurai
Contact Person Subedar Singh
Items Exported Woollen Carpets, Rugs & Druggets 446
- 442 **M/s Qamar Carpets**
Puregulab, P O Gopiganj
Bhadohi
Status of the firm Mfr Exporter
Telephone 112 (O), 92 (R)
Telex
Fax
Cable QAMAR, Gopiganj
Contact Person Mohd Ilyas
Items Exported Woollen Carpets, Rugs & Druggets 447
- 443 **M/s. Quality Carpet Exports**
Gopiganj,
Bhadohi - 221303
Status of the firm Mfr Exporter
Telephone 158, 87
Telex
Fax 91 - 05418 - 225
Cable QUALITY, Gopiganj
Contact Person Shobh Nath
Items Exported Woollen Carpets, Rugs & Druggets 448.
- & Druggets
M/s. Quality Rugs
Nizampur, **Bhadohi - 221401**
Status of the firm Mfr Exporter
Telephone 05414 - 25653
Telex 543 - 213 BOI IN
Fax 05414 - 25171
Cable RUBY, Bhadohi
Contact Person Faiyaz Ahmad
Items Exported Woollen Carpets, Rugs & Druggets
- M/s. Qutub Carpet Industries**
Near UCO Bank, Main Road
Bhadohi - 221401
Status of the firm Mfr Exporter
Telephone 25888
Telex
Fax
Cable QUTUB, Bhadohi
Contact Person Alauddin
Items Exported Woollen Carpets, Rugs & Druggets
- M/s. Qutub International**
Main Road, Behind UCO Bank
Bhadohi - 221401
Status of the firm Mfr Exporter
Telephone 25888
Telex
Fax
Cable
Contact Person Munir Ahmad
Items Exported Woollen Carpets, Rugs & Druggets
- M/s. Qutub International**
Bhurki, Gyanpur,
Bhadohi
Status of the firm Mfr Exporter
Telephone
Telex
Fax
Cable
Contact Person Nisar Ahamad
Items Exported Woollen Carpets, Rugs & Druggets
- M/s. R A.M. International**
Rajpura Bypass Road,

	Bhadohi 221401 Status of the firm Mfr Exporter Telephone 25580 Telex Fax Cable MASTERLOOM Contact Person Kamlesh Ohn Items Exported Woollen Carpets, Rugs & Druggets		Fax Cable Contact Person Rajendra Prasad Tripathi Items Exported Woollen Carpets, Rugs & Druggets
		453	M/s. R.S. Carpet Industries Vill Khanapur, P O Jangiganj, Bhadohi Status of the firm Mfr Exporter Telephone 285 (Gopiganj Exchange) Telex Fax Cable Contact Person Shyam Sunder Yadav Items Exported . Woollen Carpets, Rugs & Druggets
449	M/s R G Carpet Exports Anand Nagar, Bhadohi - 221401 Status of the firm Mfr Exporter Telephone 05414 - 25492, 25410 Telex Fax Cable ORIKAY Contact Person G K Gupta Items Exported Woollen Carpets, Rugs & Druggets		
		454	M/s. R.S. Spinners Khanapur, Bhadohi - 221401 Status of the firm Mfr Exporter Telephone 05414 - 25273, 25293 (PP) Telex 543 - 213 BOI - IN Fax 0091 - 5414 - 25443 Cable Contact Person Randhir Kumar Khanna Items Exported Woollen Carpets, Rugs & Druggets
450	M/s. R.K Carpet Industries Main Road, Maryadpatti, Bhadohi - 221401 Status of the firm Mfr Exporter Telephone 05414 - 25255, 24055 Telex 545 - 257 PCo Fax 05414 - 25166 Cable KHELVAN, Bhadohi Contact Person Ram Raj Yadav Items Exported Woollen Carpets, Rugs & Druggets		
		455	M/s. Raeen Carpet Industries P O Gopiganj, Bhadohi - 221303 Status of the firm Mfr Exporter Telephone (05418) 325, 30325 Telex . Fax Cable RAEEN Contact Person : Mohd Salim Items Exported Woollen Carpets, Rugs & Druggets
451	M/s R.K. Sehgal & Co. Parsipur Road, P O Box No 15 (Chauri Road), Bhadohi - 221401 Status of the firm Mfr Exporter Telephone 05414 - 25357 Telex Fax Cable SEHGAL, Bhadohi Contact Person R K Sehgal Items Exported Woollen Carpets, Rugs & Druggets		
		456	M/s. Rahamtullah & Brothers Hinchhanpur, Sunderpur, Gyanpur Bhadohi Status of the firm . Mfr Exporter Telephone . Telex . Fax Cable Contact Person Rahamtullah Ansari
452	M/s. R.P.T. Exports Near Payal Talkies, Chauri Road Bhadohi - 221401 Status of the firm Mfr Exporter Telephone Telex		

	Items Exported Woollen Carpets, Rugs & Druggets		Items Exported Woollen Carpets, Rugs & Druggets
457	<p>M/s Rahamtullah Garden P O Khamaria Bhadohi - 221306 Status of the firm Mfr Exporter Telephone Telex Fax Cable Contact Person Aesaluddin Items Exported Woollen Carpets, Rugs & Druggets</p>	461	<p>M/s Rainbow Exports 431, Chak Inayat, Gupta House Bhadohi - 221401 Status of the firm Mfr Exporter Telephone 05414 - 25610 Telex Fax Cable WOOLCAP Contact Person . Uma Shanker Gupta Items Exported Woollen Carpets, Rugs & Druggets</p>
458	<p>M/s Raheem & Son (Shah Mohammad) Chauri Road, Bazar Sardar Khan, P B No 60, Bhadohi - 221401 Status of the firm Mfr Exporter Telephone 25397 / 25497, 25197 Telex 545 - 236 RASM IN Fax 25686 Cable RASHMO Contact Person Nasurddin Items Exported Woollen Carpets, Rugs & Druggets</p>	462	<p>M/s. Raipuri Carpets (P) Ltd. Vill Raipuri, P O Gopiganj Bhadohi - 221303 Status of the firm Mfr Exporter Telephone (05418) 30261 & 30375 Telex Fax Cable RAIPURI, Gopiganj Contact Person Bans Bahadur Singh Items Exported Woollen Carpets, Rugs & Druggets</p>
459	<p>M/s Rahul Exports Mirzapur Road, Kakrahi, Gopiganj- 221303 Bhadohi Status of the firm Mfr Exporter Telephone 46193 (Varanasi-Br Off) Telex 0545-339 (Varanasi-Br Off) Fax 0542-321570 (Varanasi-Brf Off) Cable Contact Person Ram Awatar Pandey Items Exported Woollen Carpets, Rugs & Druggets</p>	463	<p>M/s. Raj Carpet Industries Village Ghatampur, P O Aurai Bhadohi Status of the firm Mfr Exporter Telephone Telex Fax Cable . Contact Person Inderjeet Yadav Items Exported Woollen Carpets, Rugs & Druggets</p>
460	<p>M/s. Ranibow Carpets Main Road, Bhadohi - 221401 Status of the firm Mfr Exporter Telephone 25202, 25696 Telex Fax 0091-5414-25554 Cable RAINBOW Contact Person Ravi Shanker Gupta</p>	464	<p>M/s. Raj Exports Khamaria, Bhadohi - 221306 Status of the firm Mfr Exporter Telephone 05416 - 43344 Telex Fax Cable RAJA, Khamaria Contact Person . Sri Rajaram Items Exported . Woollen Carpets, Rugs & Druggets</p>

- 465 **M/s Raj Rug House**
Ghosia, P O Aurai
Bhadohi - 221301
Status of the firm Mfr Exporter
Telephone 65 PP
Telex
Fax
Cable RAJ
Contact Person Ashok Kumar
Baranwal
Items Exported Woollen Carpets, Rugs & Druggets
- 466 **M/s. Raja International**
Vill Kurauna, P O Aurai
Bhadohi
Status of the firm Mfr Exporter
Telephone
Telex
Fax
Cable RAJA, Kurauna
Contact Person Mohd Suhail Ahmad
Items Exported Woollen Carpets, Rugs & Druggets
- 467 **M/s Rajesh International**
B P House, Rajpura, Mirzapur Road
Bhadohi - 221401
Status of the firm Mfr Exporter
Telephone 05414 - 25434, 25252
Telex 543 - 226 ALBO IN
Fax
Cable RAJINTER
Contact Person Smt Mantara Verma
Items Exported Woollen Carpets, Rugs & Druggets
- 468 **M/s. Rajjab Ali & Company**
Peerkhanpur Road, P B No 175
Bhadohi - 221401
Status of the firm Mfr Exporter
Telephone 05414 - 25651, 25751
Telex
Fax 0091 - 5414 - 25651
Cable RAJJAB
Contact Person Saghir Ali/Shahid Ali
Items Exported Woollen Carpets, Rugs & Druggets
- 469 **M/s. Rajjab Ali & Sons**
P O Box No 75, Peerkhanpur Road
- Bhadohi - 221401**
Status of the firm Mfr Exporter
Telephone 05414 - 25781 / 25681
Telex
Fax 05414 - 25681
Cable FORTUNE
Contact Person Sri Shaukat Ali
Items Exported Woollen Carpets, Rugs & Druggets
- 470 **M/s. Rajjab's Carpet**
Prrekhanpur Road, P O Box 46
Bhadohi - 221401
Status of the firm Mfr Exporter
Telephone 05414 - 25444, 25744
Telex
Fax
Cable RAJABCARPET
Contact Person Wahid Ali Ansan
Items Exported Woollen Carpets, Rugs & Druggets
- 471 **M/s Ram Khelawan & Sons**
At Jalalpur, P O Bhadohi
Bhadohi - 221401
Status of the firm Mfr Exporter
Telephone
Telex
Fax
Cable
Contact Person Bhagirathi
Items Exported Woollen Carpets, Rugs & Druggets
- 472 **M/s. Ram Prasad & Sons**
Khamana,
Bhadohi - 221306
Status of the firm Mfr Exporter
Telephone 05416 - 43213
Telex
Fax
Cable ARVIND
Contact Person Amrit Lal
Items Exported Woollen Carpets, Rugs & Druggets
473. **M/s. Ram Sajeevan Carpet Industries**
Vill. Ban Purva, P.O. Sundar Pur,
Gyanpur
Bhadohi
Status of the firm Mfr. Exporter

	Telephone		Cable KASTURCHAND
	Telex		Contact Person Rajesh Kumar
	Fax		Items Exported Woollen Carpets, Rugs & Druggets
	Cable		
	Contact Person Ram Sajeewan Yadav		
	Items Exported Woollen Carpets, Rugs & Druggets	478	M/s. Ramlakhan & Sons
			Khetalpur, Khamaria
			Bhadohi - 221306
474	M/s. Ramdas Exports		Status of the firm Mfr Exporter
	Rajpura Railway Crossing		Telephone 05416 - 43413
	Bhadohi - 221401		Telex
	Status of the firm Mfr Exporter		Fax
	Telephone		Cable RAMLAKHAN
	Telex		Contact Person Jawahar Lal Maurya
	Fax		Items Exported Woollen Carpets, Rugs & Druggets
	Cable		
	Contact Person Tara Shanker Tiwari		
	Items Exported Woollen Carpets, Rugs & Druggets	479	M/s. Ravi International
			Patel Nagar, Gyanpur
			Distt - Bhadohi
475	M/s Ramdeo & Company		Status of the firm Mfr Exporter
	Khamaria,		Telephone 208
	Bhadohi - 221306		Telex
	Status of the firm Mfr Exporter		Fax
	Telephone 43455, (Khamaria)		Cable
	Telex		Contact Person Shyam Dhar Upadhyay
	Fax		Items Exported Woollen Carpets, Rugs & Druggets
	Cable DEO		
	Contact Person Ramdeo Maurya		
	Items Exported Woollen Carpets, Rugs & Druggets	480	M/s. Ravindra Carpet Industries
			Kharahatti Mohalla, P O Gopiganj
			Bhadohi - 221303
476	M/s. Ramesh Carpet Company		Status of the firm Mfr Exporter
	P O Box No 32, Station Road		Telephone 05418 - 30288
	Bhadohi - 221401		Telex
	Status of the firm Mfr Exporter		Fax
	Telephone 05414 - 25315 / 25479		Cable
	Telex		Contact Person Pradeep Kumar
	Fax 0091 - 5414 - 25278		Items Exported Woollen Carpets, Rugs & Druggets
	Cable MADHU, Bhadohi		
	Contact Person Ramesh C Baranwal		
	Items Exported Woollen Carpets, Rugs & Druggets	481	M/s. Regal Carpet Palace
			Post Box No 153, Main Road
			Maryadapatti, Bhadohi - 221401
477	M.s, Ramesh Enterprises		Status of the firm Mfr Exporter
	G T Road, Gopiganj		Telephone . 05414 - 25746
	Bhadohi - 221303		Telex 0543 - 227 PCO IN (Regal Carpet)
	Status of the firm Mfr Exporter		Fax
	Telephone 05418 - 30350		Cable . RUGSCO
	Telex		Contact Person : Mukhtar Ahmad Ansari
	Fax		

	Items Exported Woollen Carpets, Rugs & Druggets		& Druggets
482	M/s Renu Exports (Gyanpur Road) G T Road, Near Sonia Talab, Gopiganj Bhadohi - 221303 Status of the firm Mfr Exporter Telephone 05418 - 30454 Telex Fax 91 - 542 - 360366 Cable RENU EXPORTS Contact Person Devendra Pratap Verma Items Exported Woollen Carpets, Rugs & Druggets	486	M/s. Rohit Carpet Industries P O Gopiganj Bhadohi - 221303 Status of the firm Mfr Exporter Telephone 05418 - 30481 Telex Fax Cable ROHIT Contact Person Ramji Agarwal Items Exported Woollen Carpets, Rugs & Druggets
483	M/s Reshma Carpets Gopiganj, Bhadohi Status of the firm Mfr Exporter Telephone 05418-30271/30282/ 30251 & (0542) 44282 Telex Fax 91- 542 - 42462 Cable RESHMA Contact Person Onkar Nath Misra Items Exported Woollen Carpets, Rugs & Druggets	487	M/s. Royal Carpet Corporation Vill Ghamahapur, P O Aurai, Bhadohi Status of the firm Mfr Exporter Telephone 05416 - 43295, Telex Fax Cable ASLAM, Aurai Contact Person Mohd Aslam Items Exported Woollen Carpets, Rugs & Druggets
484	M/s Rine Traders Moh Jamund, Bhadohi - 221401 Status of the firm Mfr Exporter Telephone Telex Fax Cable RINE, Bhadohi Contact Person Habibullah Items Exported Woollen Carpets, Rugs & Druggets	488	M/s. Royal Carpet Industries Vill Sonkhari, Gyanpur Road P O Gopiganj, Bhadohi Status of the firm Mfr Exporter Telephone Telex Fax Cable Contact Person Arun Kumar Mishra Items Exported Woollen Carpets, Rugs & Druggets
485	M/s. Rohil Teppich Exports Post Box No 31, Main Road Bhadohi - 221401 Status of the firm Mfr Exporter Telephone 05414 - 25876, 24263 Telex Fax 0091 - 5414 - 25563 Cable	489	M/s. Royal Carpet Manufacturers Mishrani Street, Ghosia, P O Aurai, Bhadohi Status of the firm Mfr Exporter Telephone Telex Fax Cable Contact Person Mohd Yunus Items Exported Woollen Carpets, Rugs & Druggets

- Khamana, **Bhadohi - 221306**
 Status of the firm Mfr Exporter
 Telephone 43471, Aurai, 43251,
 Khamana
 Telex
 Fax
 Cable CARPET PALACE,
 Contact Person Azad Ahmad
 Items Exported Woollen Carpets, Rugs
 & Druggets
- 491 **M/s. Royal Rugs**
 Quazipur, **Bhadohi - 221401**
 Status of the firm Mfr Exporter
 Telephone 05414 - 25795, 24330
 Telex
 Fax 91- 5414 - 24295
 Cable
 Contact Person Mushtaq Ahmad Ansari
 Items Exported Woollen Carpets, Rugs
 & Druggets
- 492 **M/s. Royal Teppich House**
 Ansan Building Quazipur (Mominpur)
Bhadohi - 221401
 Status of the firm Mfr Exporter
 Telephone
 Telex
 Fax
 Cable TEPPICH HAUS,
 Contact Person Ather Ali
 Items Exported Woollen Carpets, Rugs
 & Druggets
- 493 **M/s. Rug International Industries**
 230, Bazar Salabat Khan
 Near Chitni Talab, **Bhadohi - 221401**
 Status of the firm Mfr Exporter
 Telephone 25062
 Telex
 Fax 05414 - 25806
 Cable FAQUEER, Bhadohi
 Contact Person Mobeen Ahmad
 Items Exported Woollen Carpets, Rugs
 & Druggets
- 494 **M/s. Rug Manufacturing Co.**
 Post Bo No 144, Qazipur
Bhadohi - 221401
- Telex 0543 -222 RMC IN
 Fax 5414 - 25661
 Cable HANDRUG, Bhadohi
 Contact Person Abdhul Rub
 Items Exported Woollen Carpets, Rugs
 & Druggets
- 495 **M/s. Rupesh Kumar & Brothers**
 Near Bharat Palace, Main Road
Bhadohi - 221401
 Status of the firm Mfr Exporter
 Telephone 05414 - 25617
 Telex
 Fax
 Cable SEAROCK, Bhadohi
 Contact Person : Rattan Kumar Baranwal
 Items Exported Woollen Carpets, Rugs
 & Druggets
- 496 **M/s. S.A. International Company**
 Noorkhanpur, **Bhadohi - 221401**
 Status of the firm Mfr Exporter
 Telephone
 Telex
 Fax
 Cable SAICO, Bhadohi
 Contact Person Shamim Ahmad
 Items Exported : Woollen Carpets, Rugs
 & Druggets
- 497 **M/s. S. Ansari & Sons**
 Moh Bara, **Bhadohi - 221 401**
 Status of the firm Mfr Exporter
 Telephone
 Telex
 Fax
 Cable : SAMSAR, Bhadohi
 Contact Person Mr Mahmood Akbar
 Ansan
 Items Exported Woollen Carpets, Rugs
 & Druggets
- 498 **M/s. S. Carpet Industries**
 G.T Road, Jangiganj,
 P.O. Jangiganj, **Bhadohi**
 Status of the firm : Mfr Exporter
 Telephone
 Telex
 Fax :

- Items Exported : Woollen Carpets, Rugs & Druggets
499. **M/s. S. Enterprises**
Ziya Buidling, Gyanpur Road
Bhadohi - 221 401
Status of the firm : Mfr. Exporter
Telephone : 25374
Telex : 543 - 208 MCCO IN
Fax :
Cable :
Contact Person : Mr. Pradeep Kumar
Items Exported : Woollen Carpets, Rugs & Druggets
500. **M/s. S.K. International**
P.O. Box No. 246, Alampur, Nai Basti
Bhadohi - 221 401
Status of the firm : Mfr. Exporter
Telephone : 25921
Telex :
Fax :
Cable : NEDA, Bhadohi
Contact Person : Smt. Safdari Khanam
Items Exported : Woollen Carpets, Rugs & Druggets
501. **M/s. S.K. Export Corporation**
Mohalia. Qazipur, P.O. Box No. 44
Bhadohi - 221 401
Status of the firm : Mfr. Exporter
Telephone : 25403
Telex :
Fax :
Cable : AFTAB
Contact Person : Smt. Sayeeda Khaton
Items Exported : Woollen Carpets, Rugs & Druggets
502. **M/s. S.M. Sanaullah & Co.**
Bazar Salabat Khan, P.O. Box No. 215,
Bhadohi - 221 401
Status of the firm : Mfr. Exporter
Telephone : 25402 & 25164
Telex :
Fax : 05414 - 25364
Cable : SANAUULLAH, Bhadohi
Contact Person : S.M. Sanaullah
Items Exported : Woollen Carpets
503. **M/s. S.N. Carpets**
Nooraipur,
Bhadohi - 221 401
Status of the firm : Mfr. Exporter
Telephone :
Telex
Fax :
Cable : SUNAZ, Bhadohi
Contact Person : Smt. Nazreena Bano
Items Exported : Woollen Carpets, Rugs & Druggets
504. **M/s. Saema Rugs**
Moh. Ramsahaipur,
Bhadohi - 221 401
Status of the firm : Mfr. Exporter
Telephone : 25792
Telex :
Fax :
Cable : SAEMA, Bhadohi
Contact Person : Mohd. Rashed Shahid
Items Exported : Woollen Carpets, Rugs & Druggets
505. **M/s. Sai-ba Creations**
Nizampur,
Bhadohi - 221 401
Status of the firm : Mfr. Exporter
Telephone :
Telex :
Fax :
Cable : SAI-BA, Bhadohi
Contact Person : Manoj Kr. Panday
Items Exported : Woollen Carpets, Rugs & Druggets
506. **M/s. Saif Carpets**
Qazipur, P.B. No. 114,
Bhadohi - 221 401
Status of the firm : Mfr. Exporter
Telephone :
Telex
Fax :
Cable :
Contact Person : Mohd. Shamsheer
Items Exported : Woollen Carpets, Rugs & Druggets
507. **M/s. Saima International Exports**

	Bhadohi - 221 401 Status of the firm Mfr Exporter Telephone 25471, 24371 Telex Fax 91-5414-24271 Cable SAIMA, Bhadohi Contact Person Smt Iffat Ahmad Khan Items Exported Woollen Carpets, Rugs & Druggets	Telephone 05416 - 43287 Telex Fax Cable SALWAN, Ghosia Contact Person . Meezan Ahmad Items Exported : Woollen Carpets, Rugs & Druggets
508	M/s. Sajid Exports Khrauna, P O Aurai Bhadohi Status of the firm Mfr Exporter Telephone Telex Fax Cable NAIM, Aurai Contact Person Mohd Naim Ansan Items Exported Woollen Carpets, Rugs & Druggets	512 M/s. Samad Hadi Exports P O Box No 69, Samad Building Bhadohi - 221 401 Status of the firm Mfr Exporter Telephone 25319 & 25119 Telex Fax 05414 - 24219 Cable HADI, Bhadohi Contact Person Farhat Mahmood Items Exported Woollen Carpets, Rugs & Druggets
509	M/s. Salam Carpets Nai Bazar, Bhadohi - 221 401 Status of the firm Mfr Exporter Telephone 25050, 25151, 25005, 25595 Telex Fax 0091 - 5414 - 25855 Cable ARSHI, Bhadohi Contact Person Anwarus Salam Items Exported Woollen Carpets, Rugs & Druggets	513 M/s. Sangam Carpet Industries Vill Mednipur, P.O Maharajganj Bhadohi Status of the firm Mfr Exporter Telephone 35 PP Telex Fax Cable Contact Person . Sewa Lal Bindal Items Exported : Woollen Carpets, Rugs & Druggets
510	M/s. Salma Carpets Bazar Sardar Khan Bhadohi - 221 401 Status of the firm Mfr Exporter Telephone Telex Fax Cable SALMA Contact Person Smt Masoom Beg Items Exported Woollen Carpets, Rugs & Druggets	514 M/s. Sanjay Carpet Company Vill & P O Uchetha Bhadohi Status of the firm . Mfr Exporter Telephone . Telex Fax Cable . SANJAY UNCHETHA Contact Person Hirday Narain Singh Items Exported Woollen Carpets, Rugs & Druggets
511	M/s. Saiwan Rug Industries Ghosia, P O Aurai - 221 301 Bhadohi Status of the firm Mfr Exporter	515 M/s. Santosh Carpet Industries Baripur (Koirana) Bhadohi Status of the firm . Mfr Exporter Telephone Telex Fax

	Cable		Items Exported	Woollen Carpets, Rugs & Druggets
	Contact Person	Mewa Lal		
	Items Exported	Woollen Carpets, Rugs & Druggets		
516	M/s Sharda Carpet Industries		520	M/s. Seraj Woollens (P) Ltd.
	Vill Babusarai, P O Maharajganj			Vill Salimpur
	Bhadohi			Bhadohi - 221 401
	Status of the firm	Mfr Exporter		Status of the firm
	Telephone			Mfr Exporter
	Telex			Telephone
	Fax			25528
	Cable			Telex
	Contact Person	Gulab Chand		Fax
	Items Exported	Woollen Carpets, Rugs & Druggets		Cable
				Contact Person
				Shafeer Ahmad Shah
				Items Exported
				Woollen Carpets, Rugs & Druggets
517	M/s Sajro International		521	M/s. Shahab Brothers Industires
	Anand Nagar, Main Road			P O Khamana
	Bhadohi - 221 401			Bhadohi - 221 306
	Status of the firm	Mfr Exporter		Status of the firm
	Telephone	2551, 25410		Mfr Exporter
	Telex			Telephone
	Fax			43478
	Cable	CHAUDHARI, Bhadohi		Telex
	Contact Person	Pradeep Shankar Chaudhary		Fax
	Items Exported	Woollen Carpets, Rugs & Druggets		Cable
				SHAHAB
				Contact Person
				Kitabuddin
				Items Exported
				Woollen Carpets, Rugs & Druggets
518	M/s. Sehgal Oriental Rugs		522	M/s. Shabia Carpet Export
	Parsipur Road,			Nai Basti, P O Gopiganj
	Bhadohi - 221 401			Bhadohi
	Status of the firm	Mfr Exporter		Status of the firm
	Telephone	25804		Mfr Exporter
	Telex			Telephone
	Fax			05418 - 30290
	Cable			Telex
	Contact Person	D N Sehgal		Fax
	Items Exported	Woollen Carpets, Rugs & Druggets		Cable
				Contact Person
				Gulam Sarvar
				Items Exported
				Woollen Carpets, Rugs & Druggets
519	M/s. Seiko International		523	M/s. Shabnau Carpet Company
	Chauri Road, Gopalpatti			Gyanpur Road, (Haryana) P B. No 14
	Bhadohi - 221 401			Bhadohi
	Status of the firm	Mfr Exporter		Status of the firm
	Telephone	25815		Mfr Exporter
	Telex			Telephone
	Fax			25582
	Cable	SEIKO, Bhadohi		Telex
	Contact Person	Shafiullah Ansan		545 - 220 GUL IN
				Fax
				Cable
				SHABNAU, Bhadohi
				Contact Person
				Mrs Parvin Ban
				Items Exported
				Woollen Carpets, Rugs & Druggets

- 524 **M/s Shabnau Carpets Pvt Ltd**
Post Box No 11, Shehzad House,
Gyanpur Road, (Haryanon)
Bhadohi
Status of the firm Mfr Exporter
Telephone 25682
Telex 545 - 220 GUL IN
Fax
Cable . SHEZHAD, Bhadohi
Contact Person Abdul Ban
Items Exported Woollen Carpets, Rugs & Druggets 529
- 525 **M/s. Shafiullah & Sons**
G T Road, Gopiganj
Bhadohi
Status of the firm Mfr Exporter
Telephone 30349 & 30414
Telex
Fax
Cable NAWAB
Contact Person Subhan Ali
Items Exported Woollen Carpets, Rugs & Druggets 530
- 526 **M/s. Shah International**
Qazipur, Bhadohi - 221 401
Status of the firm Mfr Exporter
Telephone 05414 - 25250
Telex
Fax
Cable SHAH, Bhadohi
Contact Person Mohd Akram
Items Exported Woollen Carpets, Rugs & Druggets 531
- 527 **M/s. Shahamtullah & Sons**
Alampur
Bhadohi - 221 401
Status of the firm Mfr Exporter
Telephone 05414 - 25560
Telex
Fax
Cable . JAMEEL, Alampur
Contact Person Jameel Ahmad
Items Exported Woollen Carpets, Rugs & Druggets 532.
- 528 **M/s. Shahanshah International**
Vill Mahathua, P.O Aurai
Bhadohi
Status of the firm Mfr Exporter
Telephone 30307
- M/s. Shahkar**
Bazar Sardar Khan, P B No 220
Bhadohi - 221 401
Status of the firm Mfr Exporter
Telephone 05414 - 25611 (O) 25428 (R)
Telex
Fax 05414 - 25224
Cable SHAHKAR, Bhadohi
Contact Person Mahfooz Alam Ansari
Items Exported Woollen Carpets, Rugs & Druggets
- M/s. Shaikh Abdullah & Sons**
Rotahan, P O Parsipur
Bhadohi
Status of the firm Mfr Exporter
Telephone 05414 - 8238
Telex
Fax
Cable ABDULLAH, Parsipur
Contact Person Alauddin Anssari
Items Exported Woollen Carpets, Rugs & Druggets
- M/s. Shakeel Carpets & Rugs**
Suryawan
Bhadohi
Status of the firm Mfr Exporter
Telephone 25263
Telex
Fax
Cable SHAKEEL, Suryawan
Contact Person Anwar Ali
Items Exported Woollen Carpets, Rugs & Druggets
- M/s. Shakeel International**
Azad Nagar, G.T Road, Gopiganj
Bhadohi - 221 306
Status of the firm Mfr. Exporter
Telephone 30307

	Telex		Cable
	Fax		Contact Person Liyaquate Ali
	Cable SHAKEEL, Gopiganj		Items Exported Woollen Carpets, Rugs & Druggets
	Contact Person Smt Aisha Bano		
	Items Exported Woollen Carpets, Rugs & Druggets	537	M/s Shamiullah & Sons
533	M/s. Shakti Carpet Manufacturers		Behind Police Station
	P O Gopiganj		Bhadohi - 221 401
	Bhadohi - 221 303		Status of the firm Mfr Exporter
	Status of the firm Mfr Exporter		Telephone 05414 - 25785
	Telephone 05418 - 30404, 30481 (PP)		Telex
	Telex		Fax
	Fax		Cable SAMIULLAH, Bhadohi
	Cable KRISHNA, Gopiganj		Contact Person Mohd Ayub
	Contact Person Devi Krishan Agarwal		Items Exported Woollen Carpets, Rugs & Druggets
	Items Exported Woollen Carpets, Rugs & Druggets	538	M/s Shamshi Exports
534	M/s Shalini Exports		Alampur, P O Box No 136
	Station Road, P B 207		Bhadohi - 221 401
	Bhadohi - 221 401		Status of the firm Mfr Exporter
	Status of the firm Mfr Exporter		Telephone 25283
	Telephone 25315		Telex
	Telex		Fax 25493
	Fax		Cable SHAMSEX, P O Bhaodhi
	Cable SHALINI		Contact Person Mohd Naim
	Contact Person Dinesh Chandra		Items Exported Woollen Carpets, Rugs & Druggets
	Bamwal	539	M/s. Shamsi Rug Emporium
	Items Exported Woollen Carpets, Rugs & Druggets		Moh Alampur, P O Box No 24
535	M/s. Shama Exports		Bhadohi - 221 401
	Power House, Gopiganj		Status of the firm Mfr Exporter
	G T Road, Bhadohi - 221 303		Telephone 05414 - 25593
	Status of the firm Mfr Exporter		Telex
	Telephone		Fax 05414 - 24293
	Telex		Cable SHAMSIRUG, Bhadohi
	Fax		Contact Person Haji Abdul Rashid Ansari
	Cable SHAMA, Gopiganj		Items Exported Woollen Carpets, Rugs & Druggets
	Contact Person Maqsood Ali Ansari	540	M/s. Shanker Carpet International
	Items Exported Woollen Carpets, Rugs & Druggets		Vill Bhdura, P O Gyanpur,
536	M/s. Shamim International		Bhadohi
	Bhurki, P O Gyanpur,		Status of the firm Mfr Exporter
	Bhadohi		Telephone .
	Status of the firm Mfr Exporter		Telex
	Telephone		Fax
	Telex		Cable
	Fax		Contact Person Hiranani Pathak
			Items Exported . Woollen Carpets, Rugs

- & Druggets
- 541 **M/s. Shanker Carpets**
Vill Bankat (Sarroi)
Bhadohi - 221 401
Status of the firm Mfr Exporter
Telephone
Telex
Fax
Cable
Contact Person Kripa Shanker
Items Exported Woollen Carpets, Rugs
& Druggets
- 542 **M/s. Shanti Carpet Industries**
Narathua, P O Aurai
Bhadohi
Status of the firm Mfr Exporter
Telephone
Telex
Fax
Cable
Contact Person Ram Narayan Yadav
Items Exported Woollen Carpets, Rugs
& Druggets
- 543 **M/s Shanti International**
P O Box No 192, Bazar Salabat Khan
Bhadohi - 221 401
Status of the firm Mfr Exporter
Telephone 05414 - 25478, 25459
Telex
Fax 0091 - 05414 - 25163
Cable EAST, Bhadohi
Contact Person Abinash Chandra
Barnwal
Items Exported Woollen Carpets, Rugs
& Druggets
- 544 **M/s. Shanti Sons**
Gopiganj,
Bhadohi
Status of the firm Mfr. Exporter
Telephone 05418 - 30353, 30251
Telex 545-354 LINK IN
Fax 91 - 542 - 42462
Cable SHANTI SONS
Contact Person Smt Manju Mishra
Items Exported Woollen Carpets, Rugs
& Druggets
- 545 **M/s. Sharda Carpet Industries Pvt. Ltd.**
Shardapun, Chaun Road
Bhadohi - 221 401
Status of the firm Mfr Exporter
Telephone 25255
Telex
Fax 05414 - 25166
Cable SHARDAPURI, Bhadohi
Contact Person Raj Naryan Yadav
Items Exported Woollen Carpets, Rugs
& Druggets
- 546 **M/s. Sheikh Bafati & Company**
Vill Khanapur, P O Jangiganj
Distt. - Bhadohi
Status of the firm Mfr Exporter
Telephone 30340
Telex
Fax
Cable BAFAI, Khanapur, Jangiganj
Contact Person Naimuddin Ansari
Items Exported Woollen Carpets, Rugs
& Druggets
- 547 **M/s. Sheikh Bhullan & Sons**
Puregulab, Gopiganj
Bhadohi - 221 303
Status of the firm . Mfr Exporter
Telephone 30462, 30312
Telex
Fax
Cable BHULLAN, Gopiganj
Contact Person : Mohd Ilyas
Items Exported . Woollen Carpets, Rugs
& Druggets
- 548 **M/s. Sheikh Rahamtullah & Sons**
Bhikan Rampur, P O Suryawan,
Bhadohi
Status of the firm · Mfr Exporter
Telephone :
Telex
Fax
Cable
Contact Person Moinuddin
Items Exported. Woollen Carpets, Rugs
& Druggets
549. **M/s. Sheikh Rugs Corporation**
Khamana,

	Bhadohi Status of the firm Mfr Exporter Telephone 05416 - 43456 Telex Fax 05416 - 43456 Cable SHIEKH SON, Khamana Contact Person Haider Ali Items Exported Woollen Carpets, Rugs & Druggets		Telex Fax Cable Contact Person Nand Lal Items Exported Woollen Carpets, Rugs & Druggets
550	M/s. Sherpa Exports House Chak Inayat, Main Road Bhadohi - 221 401 Status of the firm Mfr Exporter Telephone 25155 Telex Fax Cable SHERPA, Bhadohi Contact Person Raj Kumar Jaiswal Items Exported Woollen Carpets, Rugs & Druggets	554	M/s. Shishir Enterprises Ghatampur, Aurai - 221301 Distt. - Bhadohi Status of the firm Mfr Exporter Telephone 05416 - 43533, 43233 Telex Fax Cable SHISHIR, Aurai Contact Person : S K Misra Items Exported Woollen Carpets, Rugs & Druggets
551	M/s. Shesh International G T Road, Gopiganj Bhadohi Status of the firm Mfr Exporter Telephone 05418 - 30359, 30379 Telex Fax Cable SHESH, Gopiganj Contact Person Smt Mamta Misra Items Exported Woollen Carpets, Rugs & Druggets	555.	M/s. Shiv Carpets G.T Road, Madhosingh, Aurai Bhadohi Status of the firm Mfr. Exporter Telephone 05416 - 43326 Telex Fax Cable Contact Person Lalloo Prasad Items Exported Woollen Carpets, Rugs & Druggets
552	M/s. Shining Carpet Company Main Road, Takia Kalain Shah Bhadohi - 221 401 Status of the firm Mfr Exporter Telephone 25498 Telex Fax Cable SHINING, Bhadohi Contact Person Gulam Rasool Items Exported : Woollen Carpets, Rugs & Druggets	556	M/s. Shiva Carpet Industries Gyanpur Road, Gopiganj Bhadohi - 221 303 Status of the firm Mfr Exporter Telephone 05418 - 30442 Telex Fax Cable Contact Person Tej Bahadur Singh Items Exported Woollen Carpets, Rugs & Druggets
553	M/s. Shining Carpet House Station Road, Bhadohi - 221 401 Status of the firm Mfr Exporter Telephone	557	M/s. Shiv Carpets Ahimanpur, Khamana Bhadohi Status of the firm : Mfr. Exporter Telephone : 05416 - 43448, 43224 Telex Fax 0091 - 5416 - 43548 Cable SHIVA, Khamaria

	Contact Person Pradeep Kumar Misra Items Exported Woollen Carpets, Rugs & Druggets		& Druggets
558	M/s. Shivam Carpets Chak Sunderpur, Gyanpur Bhadohi Status of the firm Mfr Exporter Telephone Telex Fax Cable SHIVAM, Sunderpur Contact Person Nand Lal Jaiswal Items Exported Woollen Carpets, Rugs & Druggets	562	M/s. Shree Ram Carpet Industries Gopiganj, Bhadohi Status of the firm Mfr Exporter Telephone 30171 & 30198 Telex Fax Cable SHREE RAM, Gopiganj Contact Person Shree Ram Jaiswal Items Exported . Woollen Carpets, Rugs & Druggets
559	M/s. Shivam Carpets Medinipur, Maharajanj Bhadohi Status of the firm Mfr Exporter Telephone Telex Fax Cable Contact Person Badri Prasad Items Exported Woollen Carpets, Rugs & Druggets	563	M/s. Shreedhar Carpets (P) Ltd. Gopiganj, Bhadohi - 221 303 Status of the firm Mfr Exporter Telephone 05418 - 33265, 30365 Telex 0544 - 209 SDC IN Fax Cable SHRICARPET Contact Person Shreedhar Misra Items Exported Woollen Carpets, Rugs & Druggets
560	M/s. Shivhare Exports Mirzapur Road, Gopiganj Bhadohi - 221 303 Status of the firm Mfr Exporter Telephone 05418 - 30390 Telex Fax Cable Contact Person Brijendra Gupta Items Exported Woollen Carpets, Rugs & Druggets	564	M/s. Shyam International Anand Nagar, P O Box No 139 Bhadohi - 221 401 Status of the firm Mfr Exporter Telephone 25492, 25240 Telex Fax Cable GEEKAY, Bhadohi Contact Person Gopal Krishan Gupta Items Exported . Woollen Carpets, Rugs & Druggets
561	M/s. Shoaib International Kaurana, P O Aurai Bhadohi Status of the firm Mfr Exporter Telephone Telex Fax Cable SHOAIB, Aurai Contact Person : Smt Mahjabeen	565	M/s. Singh Brohters Carpets Station Road, Mulla Talab Jalalpur, Bhadohi - 221401 Status of the firm . Mfr. Exporter Telephone Telex Fax Cable Contact Person . Yagay Narain Singh Items Exported : Woollen Carpets, Rugs & Druggets
Begum	Items Exported . Woollen Carpets, Rugs	566.	M/s. Singh Carpet Exports

- Vill. Siur, P.O. Aurai
Bhadohi - 221 301
 Status of the firm : Mfr. Exporter
 Telephone : 05416 - 43359
 Telex :
 Fax :
 Cable : KESHAW, Aurai
 Contact Person : Keshav Singh
 Items Exported : Woollen Carpets, Rugs & Druggets
567. **M/s. Singh Carpet Manufacturers**
 R.O. Siur, P.O. Aurai
Bhadohi
 Status of the firm : Mfr. Exporter
 Telephone : 05416 - 43441
 Telex :
 Fax :
 Cable : TEJ BAHADUR SINGH, Aurai
 Contact Person : Tej Bahadur Singh
 Items Exported : Woollen Carpets, Rugs & Druggets
568. **M/s. Singh Enterprises**
 Siur, P.O. Aurai
Bhadohi
 Status of the firm : Mfr. Exporter
 Telephone : 05416 - 43275, 43441-PP
 Telex :
 Fax :
 Cable :
 Contact Person : Rajeet Singh
 Items Exported : Woollen Carpets, Rugs & Druggets
569. **M/s. Sonai Ruge**
 Near New Bank of India, P.B. No. 174
 Chauri Road, **Bhadohi - 221 401**
 Status of the firm : Mfr. Exporter
 Telephone : 25672, 25772
 Telex : 543 - 221 DEPK IN
 Fax :
 Cable : HANDKNOTS, Bhaodhi
 Contact Person : Mahendra Kr. Srivastava
 Items Exported : Woollen Carpets, Rugs & Druggets
570. **M/s. Soni Exports**
 G.T. Road, Aurai,
Bhadohi
- Status of the firm : Mfr. Exporter
 Telephone : 05416 - 43466, 43276
 Telex :
 Fax :
 Cable : SONI, Aurai
 Contact Person : Suresh Kumar Baranwa
 Items Exported : Woollen Carpets, Rugs & Druggets
571. **M/s. Sonu Exports**
 P.O. Box. 21, Near Rly. Crossing
Bhadohi - 221 401
 Status of the firm : Mfr. Exporter
 Telephone :
 Telex :
 Fax :
 Cable : SONU, Bhaodhi
 Contact Person : Ramji
 Items Exported : Woollen Carpets, Rugs & Druggets
572. **M/s. Special Stroes**
 P.O. Khamaria
Bhadohi - 221 306
 Status of the firm : Mfr. Exporter
 Telephone :
 Telex :
 Fax :
 Cable :
 Contact Person : Aemauddin
 Items Exported : Woollen Carpets, Rugs & Druggets
573. **M/s. Specturm Carpets**
 Civil Lines, P.Box No. 76
Bhadohi - 221401
 Status of the firm : Mfr. Exporter
 Telephone :
 Telex :
 Fax :
 Cable : RAM RAM, Bhadohi
 Contact Person : Puneet Mehra
 Items Exported : Woollen Carpets, Rugs & Druggets
574. **M/s. Splendour Carpets**
 New Bazar, **Bhadohi**
 Status of the firm : Mfr. Exporter
 Telephone :
 Telex :
 Fax :

	Cable STAR, Bhadohi Contact Person . Motasim Rafeeqe Items Exported Woollen Carpets, Rugs & Druggets		Items Exported Woollen Carpets, Rugs & Druggets
575	M/s. Sri Bikaner Handicraft Exports Mirzapur Road, Hanram Pur, Bhadohi Status of the firm Mfr Exporter Telephone 25011 / 25911 Telex Fax Cable Contact Person Bharat Kr Harsh Items Exported Woollen Carpets, Rugs & Druggets	579	M/s. Sujit Exports Maryadpatti, Main Road Bhadohi - 221 401 Status of the firm Mfr Exporter Telephone 25231, 25731, 25730 Telex 0543 - 204, VCCB IN Fax 0091 - 5414 - 25531 Cable SUJIT, Bhadohi Contact Person Sujit Kumar Items Exported Woollen Carpets, Rugs & Druggets
576	M/s. Shri Hari International Chak Inayat, Bhadohi - 221 401 Status of the firm Mfr Exporter Telephone Telex Fax Cable Contact Person Smt Manju Devi Items Exported Woollen Carpets, Rugs & Druggets	580	M/s. Sundaram Carpets Vill Gon (Neodhia), P.O Khamaria Bhadohi Status of the firm Mfr Exporter Telephone (05442) 52591, 05416 - 43414 Telex Fax Cable Contact Person Tarkeshwar Dayal Tripathi Items Exported Woollen Carpets, Rugs & Druggets
577	M/s. Sudha Devi Lalta Prasad Palace Main Road, Maryadapatti, Bhadohi - 221 401 Status of the firm Mfr Exporter Telephone 25962 Telex Fax Cable YADAVA, Bhadohi Contact Person Sorya Bali Yadav Items Exported Woollen/Synthetic Carpets, Rugs, Druggets, Namdhas & Carpets	581	M/s. Super Carpet House Rotahan, P O Parsipur, Distt. - Bhadohi Status of the firm Mfr Exporter Telephone 05414 - 715259 Telex Fax Cable . 'SUPER' Parsipur Contact Person Rabban Ali Mansuri Items Exported : Woollen Carpets, Rugs & Druggets
Silk		582	M/s. Super International Exports Peerkhanpur, Bhadohi - 221 401 Status of the firm : Mfr Exporter Telephone Telex Fax Cable . NADEEM, Bhadohi Contact Person . Smt. Shafeeya Begum Items Exported . Woollen Carpets, Rugs & Druggets
578	M/s. Suhail International Jallapur, Nai Basti Bhadohi - 221 401 Status of the firm Mfr Exporter Telephone Telex Fax Cable SUNAZ, Bhadohi Contact Person Suhail Ahmad		

- 583 **M/s Super Traders**
Main Road,
Bhadohi - 221 401
Status of the firm Mfr Exporter
Telephone
Telex
Fax
Cable SHABANA, Bhadohi
Contact Person Najamuss Aquib
Items Exported Woollen Carpets, Rugs
& Druggets
- 584 **M/s. Superior Carpet Company**
Madhosingh, P O Aurai
Distt. - Bhadohi
Status of the firm Mfr Exporter
Telephone 04516 - 43538, 43338
Telex
Fax
Cable SUPERIOR, Aurai
Contact Person Sankatha Prasad
Gupta
Items Exported Woollen Carpets, Rugs
& Druggets
- 585 **M/s. Supreme Oriental Exports**
Nai Idgah, Chaun Road
Bhadohi - 221 401
Status of the firm Mfr Exporter
Telephone 05414 - 25086
Telex
Fax
Cable SUPREME, Bhadohi
Contact Person Smt Anis Fatma
Items Exported Woollen Carpets, Rugs
& Druggets
- 586 **M/s. Surendra Carpet Emporium**
Ghosia, Aurai,
Distt. - Bhadohi
Status of the firm Mfr Exporter
Telephone 05416 - 43204, 43217
Telex 545 - 267 MBG IN
Fax 0542 - 323664
Cable SURENDRA, Aurai
Contact Person Anurag Baranwal
Items Exported . Woollen Carpets, Rugs
& Druggets
- 587 **M/s. Surya Carpets (P) Ltd.**
Ugapur, Aurai
- Distt. - Bhadohi**
Status of the firm Mfr Exporter
Telephone 05416 - 43451, 43463, 43351
Telex
Fax 0542 - 360410
Cable SUN CARPET, Aurai
Contact Person Shyam Narain Tiwan
Items Exported Woollen Carpets, Rugs
& Druggets
- 588 **M/s. Surya Exports**
Ugapur, Aurai
Bhadohi - 221 401
Status of the firm Mfr Exporter
Telephone 05416 - 43451 & 43351, 43463
Telex 545 - 307 SCPL IN
Fax
Cable SUNEXPO, Aurai
Contact Person Syam Narain Tiwan
Items Exported Woollen Carpets, Rugs
& Druggets
- 589 **M/s. Susheel Carpets**
Near Bank of India, Main Road
Bhadohi - 221 401
Status of the firm Mfr Exporter
Telephone 05414 - 25336
Telex
Fax
Cable SUSHIL, Bhadohi
Contact Person Sushil Kr Gupta
Items Exported Woollen Carpets, Rugs
& Druggets
- 590 **M/s.Swastik Carpets**
Kachhwa Road Crossing, P.O. Thathra
Bhadohi
Status of the firm Mfr Exporter
Telephone 0541681 - 237
Telex
Fax 0091 - 542 - 348364
Cable SWASTIK, Kachhwa
Contact Person Saroj Kumar Shukla
Items Exported Woollen Carpets, Rugs
& Druggets
- 591 **M/s. Tabrez International**
Quazipur,
Bhadohi - 221 401
Status of the firm : Mfr. Exporter
Telephone : 05414 - 25693

	Telex		Telex
	Fax		Fax
	Cable TABREZ, Bhadohi		Cable TARA, Khanapur
	Contact Person Smt Kahkashan Firdous		Contact Person Mushtak Ali
	Items Exported Woollen Carpets, Rugs & Druggets		Items Exported Woollen Carpets, Rugs & Druggets
592	M/s. Taj Mahal Arts & Pile P O Box No 100, Chauri Road, Bhadohi - 221 401 Status of the firm Mfr Exporter Telephone 25742, 25812, 25142 Telex 543 - 217 TAJ IN Fax 05414 - 25341 Cable TAJ MAHAL Contact Person Haji Jalil Ahmad Ansari Items Exported Woollen Carpets, Rugs & Druggets	596	M/s. Tariq Carpet Industries Madho Singh Town, P O Aurai Distt. - Bhadohi Status of the firm Mfr Exporter Telephone 05416 - 43475 Telex Fax 05414 - 25377 Cable TARIQAKARAM, Contact Person Mohd Akram Items Exported Woollen Carpets, Rugs & Druggets
593	M/s Taj Mahal Collections Chauri Road, Post Box No 100 Bhadohi - 221 401 Status of the firm Mfr Exporter Telephone 25742, 25842 Telex 0543 - 217 TAJ IN Fax 05414 - 25341 Cable TAJ MAHAL, Bhadohi Contact Person Mazhar Asif Ansari Items Exported Woollen Carpets, Rugs & Druggets	597	M/s. Tasvira Carpets Khannapur, Bhadohi - 221 401 Status of the firm Mfr Exporter Telephone 05414 - 25393 - 24344 - 25094 Telex 543 - 213 BOI IN Fax 0091 - 5414 - 25468 Cable TEERAJ, Bhadohi Contact Person Tilak Raj Khanna Items Exported Woollen Carpets, Rugs & Druggets
594	M/s. Tanvir Carpet Industries Ahad Building, Mai Road, Maryadpatti, Bhadohi - 221 401 Status of the firm Mfr Exporter Telephone Telex : Fax Cable TANVIR, Bhadohi Contact Person Smt Shahaheen	598	M/s. Tayab Carpet Manufacturers Ghosia, P O Aurai Distt. - Bhadohi Status of the firm Mfr Exporter Telephone : 05416 - 43480 Telex Fax Cable : SETH, Aurai Contact Person Sarfaraz Ahmad Seth Items Exported . Woollen Carpets, Rugs & Druggets
Anjum	Items Exported Woollen / Synthetics Carpets, Rugs, Druggets, Namdhas & Carpets	599	M/s. Teppich De India Bhadohi Road, Aurai Distt. - Bhadohi Status of the firm : Mfr Exporter Telephone . Telex Fax : Cable . TEPP, INDIA, Aurai Contact Person : Muneer Ahmad
Silk			
595	M/s. Tara Carpet Company Khanapur, Jangiganj Bhadohi Status of the firm Mfr. Exporter Telephone 30348 (P.P.)		

- Items Exported Woollen Carpets, Rugs & Druggets
- 600 **M/s Teppich De Orienta**
Post Box No. 103, Near Ramlila Ground
Bhadohi - 221 401
Status of the firm Mfr Exporter
Telephone 25310, 25273
Telex
Fax 25873
Cable WASIF, Bhadohi
Contact Person Mustaq Ahmad Ansan
Items Exported Woollen Carpets, Rugs & Druggets
- 601 **M/s. Teppich Land**
Qazipur, P O Bhadohi
Bhadohi - 221 401
Status of the firm Mfr Exporter
Telephone 05414 - 25125
Telex
Fax 0091 - 5414 - 25855
Cable
Contact Person Shakeel Ahamad Ansan
Items Exported Woollen Carpets, Rugs & Druggets
- 602 **M/s Textico**
Station Road
Bhadohi - 221 401
Status of the firm Mfr Exporter
Telephone 05414 - 25911
Telex
Fax
Cable TEXTICO, Bhadohi
Contact Person Imtiyaz Ahmad
Items Exported Woollen Carpets, Rugs & Druggets
- 603 **M/s. The Bhadohi Carpet Co.**
House No 103, P O Box No 37,
New Bazar, **Bhadohi - 221 401**
Status of the firm Mfr Exporter
Telephone 25331
Telex
Fax
Cable BEECEECEE, Bhadohi
Contact Person Laji Gupta
Items Exported Woollen Carpets, Rugs & Druggets
- 604 **M/s. The Indian Carpet Exports**
Naya Bazar
Bhadohi - 221 401
Status of the firm Mfr Exporter
Telephone 05414 - 25007
Telex
Fax
Cable EAGLE, Bhadohi
Contact Person Shamer Bahadur Singh
Items Exported Woollen Carpets, Rugs & Druggets
- 605 **M/s. The Memorial Carpet Company**
Bazar Salabat Khan
Bhadohi - 221 401
Status of the firm Mfr Exporter
Telephone 05414 - 25495
Telex
Fax
Cable MEMORIAL, Bhadohi
Contact Person Zahid Akhtar Ansan
Items Exported Woollen Carpets, Rugs & Druggets
- 606 **M/s. The Rug Centre**
Post Box No 92, Quazipur Road
Bhadohi - 221 401
Status of the firm Mfr Exporter
Telephone 25857, 25317
Telex
Fax 0091 - 5414 - 25857
Cable Shivam, Bhadohi
Contact Person Dinesh Kumar Gupta
Items Exported Woollen Carpets, Rugs & Druggets
- 607 **M/s. The Samarat Carpets (P) Ltd.**
Station Road
Bhadohi - 221 401
Status of the firm Mfr Exporter
Telephone 05414 - 24259
Telex
Fax . 5414 - 25855
Cable SAMART
Contact Person Mohan Lal Maurya
Items Exported : Woollen Carpets, Rugs & Druggets
608. **M/s. Tirupati Carpet Industries**

	Kharhattimohal, Gopiganj Bhadohi - 221 303 Status of the firm Mfr Exporter Telephone 05418 - 30258 Telex Fax Cable TIRUPATI Contact Person Vinod Kumar Agarwal Items Exported Woollen Carpets, Rugs & Druggets		Telex Fax Cable Contact Person Rattan Chand Sharma Items Exported Woollen Carpets, Rugs & Druggets
609	M/s. Tirupati International Near Bank of India, Chak Inayat Bhadohi - 221 401 Status of the firm Mfr Exporter Telephone . Telex Fax Cable TIRUPATI, Bhadohi Contact Person Sanjay Kumar Gupta Items Exported Woollen Carpets, Rugs & Druggets	613	M/s. Triveni Carpet Industries Chhantami, Gopiganj, Distt. - Bhadohi Status of the firm Mfr Exporter Telephone 05418 - 30313 Telex Fax Cable TRIVENI, Gopiganj Contact Person Shyamdhar Pandey Items Exported Woollen Carpets, Rugs & Druggets
610	M/s. Top Researches Rajpura Bypass Crossing West Bhadohi - 221 401 Status of the firm Mfr Exporter Telephone Telex Fax Cable Contact Person Kitabuddin Items Exported Woollen Carpets, Rugs & Druggets	614	M/s Tulsı Ram Gaya Prasad Village Babusarai, Maharajganj Bhadohi - 221 314 Status of the firm Mfr Exporter Telephone 05416 - 81 - 267 Telex Fax 0542 - 360504 Cable BARANWAL, Aurai Contact Person Maheshji Baranwal Items Exported Woollen Carpets, Rugs & Druggets
611	M/s. Trans International Corporation Bhadohi, Quazipur Bhadohi - 221 401 Status of the firm Mfr Exporter Telephone 25889 Telex Fax Cable TRANSIC, Bhadohi Contact Person Zulfekar Ahmad Ansan Items Exported Woollen Carpets, Rugs & Druggets	615	M/s Tulsı Ram Gaya Prasad Pvt. Ltd. Village Babu Sarai, P O Maharajganj Bhadohi - 221 314 Status of the firm Mfr Exporter Telephone 05416 - 81 - 267 Telex Fax 0542 - 360504 Cable BARANWAL, Aurai Contact Person Maheshji Baranwal Items Exported Woollen Carpets, Rugs & Druggets
612	M/s. Triloki Carpets Naya Bazar Bhadohi - 221 401 Status of the firm Mfr Exporter Telephone 25869	616	M/s. U.N. Carpet Mfrs. Gyanpur Road, Gopiganj Bhadohi Status of the firm Mfr Exporter Telephone 05418 - 30331 Telex Fax : Cable :

	Contact Person Amod Kr Baranwal Items Exported Woollen Carpets, Rugs & Druggets		& Druggets
617	M/s U P Carpet Industries Khamana Bhadohi - 221 306 Status of the firm Mfr Exporter Telephone 05416 - 43382 Telex Fax Cable GULAB Khamana Contact Person Gulab Chand Maurya Items Exported Woollen Carpets, Rugs & Druggets	621	M/s. Umber Carpet Udyog Station Road Bhadohi - 221 401 Status of the firm Mfr Exporter Telephone 05414 - 25769 Telex Fax 0091 - 5414 - 24190 Cable Contact Person Mohd Muslim Khan Items Exported Woollen Carpets, Rugs & Druggets
618	M/s. Uday Carpets Village Siur, P O Aurai Distt. - Bhadohi Status of the firm Mfr Exporter Telephone Telex Fax Cable SINGH, Aurai Contact Person Keshav Singh Items Exported Woollen Carpets, Rugs & Druggets	622	M/s. Unifashion Rugs P O Nai Bazar Bhadohi - 221 401 Status of the firm Mfr Exporter Telephone 25309 Telex Fax Cable GHANI, Naya Bazar, Bhadohi Contact Person Abdul Ghani Ansari Items Exported Woollen Carpets, Rugs & Druggets
619	M/s Uma Carpet Industries Village Mawaiya, Hardoopatti, P O Gyanpur, Distt. - Bhadohi Status of the firm Mfr Exporter Telephone Telex Fax Cable Contact Person Lalji Items Exported Woollen Carpets, Rugs & Druggets	623	M/s. Unique Exports Nizampur Bhadohi - 221 401 Status of the firm Mfr Exporter Telephone 05414 - 25653 Telex Fax Cable . UNIQUE, Bhadohi Contact Person Smt Rehana Begum Items Exported . Woollen Carpets, Rugs & Druggets
620	M/s. Uma Exports G T Road, Ghosia, P O Aurai Bhadohi - 221 301 Status of the firm . Mfr. Exporter Telephone 05414 - 43465, 43206 Telex Fax Cable UMA, Aurai Contact Person . Ravi Prakash Baranwal Items Exported Woollen Carpets, Rugs	624	M/s. Universal Exports Samya, P O Bhadohi Distt. - Bhadohi Status of the firm Mfr Exporter Telephone : 25350, 25762 Telex Fax Cable . PATODIA, Bhadohi Contact Person . Parmanand Patodia Items Exported . Woollen Carpets, Rugs & Druggets
		625	M/s. Universal Rugs Naya Bazar,

	Bhadohi - 221 401 Status of the firm Mfr Exporter Telephone 05414 - 25425 Telex 543 - 227 PCO IN Fax 0091 - 5414 - 25377 Cable ANSAR Contact Person Seraj Ahmad Items Exported Woollen Carpets, Rugs & Druggets	Telephone 25782 Telex Fax Cable Contact Person Ajai Kumar Chaurasia Items Exported Woollen Carpets, Rugs & Druggets
626	M/s. Urmil Carpet Exports P O Box No 137, Main Road Bhadohi - 221 401 Status of the firm Mfr Exporter Telephone 25122 Telex Fax Cable URMIL, Bhadohi Contact Person Vijay Kumar Gupta Items Exported Woollen Carpets, Rugs & Druggets	630 M/s. V.R.A International Quazipur, Road Bhadohi - 221 401 Status of the firm Mfr. Exporter Telephone 2569E Telex Fax Cable Contact Person Raj Kr Gupta Items Exported Woollen Carpets, Rugs & Druggets
627	M/s V C Carpets Pvt. Ltd. Main Road, Maryadapatti Bhadohi - 221 401 Status of the firm Mfr Exporter Telephone 25231 - 25730, 25731 Telex 543 - 204, VCCB IN Fax 05414 - 25531 Cable PEEKAY, Bhadohi Contact Person Pradeep Kumar Jaiswal Items Exported Woollen Carpets, Rugs & Druggets	631 M/s. V.W. Exports Khamana (Mukundatti) Bhadohi - 221 306 Status of the firm Mfr Exporter Telephone 43268 & 43395 Telex Fax Cable Contact Person Smt Vimla Devi Items Exported Woollen Carpets, Rugs & Druggets
628	M/s. V.D. Carpets Naya Bazar Bhadohi - 221 401 Status of the firm Mfr Exporter Telephone Telex Fax Cable Contact Person Dilip Kumar Items Exported : Woollen Carpets, Rugs & Druggets	632 M/s. Vandana Export House Village . Siur, P.O. Aurai Distt. - Bhadohi Status of the firm : Mfr. Exporter Telephone 05416 - 43479 Telex Fax Cable VANDANA Aurai Contact Person Mata Sewak Pandey Items Exported Woollen Carpets, Rugs & Druggets
629	M/s. Vadva Exports Mashai Road Bhadohi - 221 401 Status of the firm Mfr. Exporter	633. M/s. Varanasi Carpets Madho Singh, P.O Aurai Bhadohi - 221 301 Status of the firm . Mfr Exporter Telephone :05416-43263 & 43251 & (VNS 0542-360806 & 55139) Telex

Fax 05416 - 43353
Cable MAHESHWANI, Aurai
Contact Person Ra Kumar Kothari
Items Exported Woollen Carpets, Rugs
& Druggets

Cable
Contact Person Subhash Chand
Items Exported Woollen Carpets, Rugs
& Druggets

634 **M/s Velvet Carpet Company**
P B No 150, Main Road, Maryadatti
Bhadohi - 221 401
Status of the firm Mfr Exporter
Telephone 25231, 25730, 25731
Telex 0543 - 204 VCCB IN
Fax 05414 - 25531
Cable PEEKAY, Bhadohi
Contact Person Sunita Jaiswal
Items Exported Woollen Carpets, Rugs
& Druggets

638 **M/s. Vikas Export**
Chaun Road,
Bhadohi
Status of the firm Mfr Exporter
Telephone 25636
Telex
Fax 91 - 5414 - 25528
Cable
Contact Person Smt Manorma Srivastava
Items Exported Woollen Carpets, Rugs
& Druggets

635 **M/s. Vijay Carpet Co**
Babu Sarai, Maharaj Ganj,
Bhadohi - 221 314
Status of the firm Mfr Exporter
Telephone
Telex
Fax
Cable VIJAY, Babusarai, Maharajgan
Contact Person Sangram Bahadru
Yadav
Items Exported Woollen Carpets, Rugs
& Druggets

639 **M/s Vikas Carpets**
Laxmanpatti, Gyanpur
Bhadohi
Status of the firm Mfr Exporter
Telephone 30255
Telex
Fax
Cable
Contact Person Doodh Nath Maurya
Items Exported Woollen Carpets, Rugs
& Druggets

636 **M/s Vijeslo Exports**
Shukla Building, G T Road
Paroa, Gopiganj
Bhadohi - 221 303
Status of the firm Mfr Exporter
Telephone 05418 - 30249
Telex
Fax
Cable VIJESLO
Contact Person Vijay Tickoo
Items Exported Woollen Carpets, Rugs
& Druggets

640 **M/s. Vikram Carpet Company**
Khamana
Bhadohi - 221 306
Status of the firm . Mfr. Exporter
Telephone 43325, 43235
Telex
Fax
Cable VIKRAM, Khamana
Contact Person Narayan Ji
Items Exported . Woollen Carpets, Rugs
& Druggets

637 **M/s Vikas Export House**
Maryadapatti
Bhadohi - 221 401
Status of the firm . Mfr. Exporter
Telephone
Telex
Fax

641 **M/s. Vimala Carpet Industries**
Kachawa Road, Vill Chaten
Thatra, Bhadohi
Status of the firm Mfr Exporter
Telephone
Telex
Fax
Cable
Contact Person . Om Prakash
Items Exported . Woollen Carpets, Rugs

- & Druggets
- 642 **M/s Vindhya Wasini Carpet Industries**
Khamana
Distt. - Bhadohi - 221 306
Status of the firm Mfr Exporter
Telephone 05416 - 43268, 43395
Telex
Fax
Cable VINDHYA CARP
Contact Person Ghanshyam Shukla
Items Exported Woollen Carpets, Rugs
& Druggets
- 643 **M/s Vinod Carpet Industries**
Himmatpur, Bakuchyan
Bhadohi - 221 401
Status of the firm Mfr Exporter
Telephone 05414 - 24054
Telex
Fax 091 - 5414 - 25454 (PP)
Cable
Contact Person Vinod Kr Jaiswal
Items Exported Woollen Carpets, Rugs
& Druggets
- 644 **M/s Vindo Carpet Co.**
Vill Siur, P O Aurai,
Distt - Bhadohi
Status of the firm Mfr Exporter
Telephone
Telex
Fax
Cable KARAMRAJ SINGH, Aurai
Contact Person Karamraj Singh
Items Exported Woollen Carpets, Rugs
& Druggets
- 645 **M/s. Vishal Carpets**
Gyanpur Road,
Bhadohi - 221 401
Status of the firm Mfr Exporter
Telephone 25894
Telex
Fax
Cable
Contact Person Kewal Kishan Mittal
Items Exported Woollen Carpets, Rugs
& Druggets
- 646 **M/s. Vishal International**
KCM Road, Khamana
- Bhadohi - 221 306**
Status of the firm Mfr Exporter
Telephone 4366, Khamana
Telex
Fax
Cable VISHAL, Khamana
Contact Person Kamlesh Kr Misra
Items Exported Woollen Carpets, Rugs
& Druggets
- 647 **M/s. Vishnu Carpet Company**
Village Chakhar Dayal, P O Aurai
Bhadohi - 221 301
Status of the firm Mfr Exporter
Telephone
Telex
Fax
Cable VISHNU CARP, Aurai
Contact Person Bhai Lal
Items Exported Woollen Carpets, Rugs
& Druggets
- 648 **M/s. Vishwanath & Brothers**
Village Nawadhan, P O Ozh
Distt. - Bhadohi - 221 308
Status of the firm Mfr. Exporter
Telephone
Telex
Fax
Cable
Contact Person Vishwanath Yadav
Items Exported Woollen Carpets, Rugs
& Druggets
- 649 **M/s. Vivek Carpet Exports**
Gopiganj
Bhadohi - 221 303
Status of the firm Mfr Exporter
Telephone : 05418 - 30437
Telex
Fax
Cable VIVIEK, Gopiganj
Contact Person Hanuman Prasad
Gupta
Items Exported : Woollen Carpets, Rugs
& Druggets
- 650 **M/s. Vivek International**
Nai Bazar,
Bhadohi - 221 401
Status of the firm Mfr. Exporter

	Telephone 25869		Fax
	Telex		Cable WAKIL
	Fax		Contact Person Wakil Ahmad
	Cable		Items Exported Woollen Carpets, Rugs & Druggets
	Contact Person Vinod Kumar		
	Items Exported Woollen Carpets, Rugs & Druggets	656	M/s. Waseem Enterprises
651	M/s Waheed Creations		Kurauna, P O Aurai
	Peerkhanpur Road,		Distt. - Bhadohi
	Bhadohi - 221 401		Status of the firm Mfr Exporter
	Status of the firm Mfr Exporter		Telephone
	Telephone 25558		Telex
	Telex 0543 - 223 BOBH IN		Fax
	Fax 05414 - 25347		Cable WASEEM, Aurai
	Cable MUMTAZ		Contact Person Waseem Ansan
	Contact Person Ashfaque Ahmad		Items Exported Woollen Carpets, Rugs & Druggets
	Ansan	657	M/s. Waseem Rugs
	Items Exported Woollen Carpets, Rugs & Druggets		Daropur,
652	M/s. Whild International		Bhadohi
	Near Badi Bagh, Chauri Road		Status of the firm Mfr Exporter
	Bhadohi - 221 401		Telephone 24336
	Status of the firm Mfr Exporter		Telex 0545 - 355, SINGH IN
	Telephone 25809		Fax 0091 - 542 - 330523
	Telex		Cable ZAHEEN, Bhadohi
	Fax		Contact Person Zaheen Ahmad
	Cable BADIBAG, Bhadohi		Items Exported Woollen Carpets, Rugs & Druggets
	Contact Person Mohd Yunus	658	M/s. Washeem & Brothers
	Items Exported Woollen Carpets, Rugs & Druggets		Village Maharajpur, P O Raghupur,
653	M/s. Wahid Carpet Industries		Bhadohi
	Near Badi Bagh, Chaun Road		Status of the firm Mfr Exporter
	Bhadohi - 221 401		Telephone
	Status of the firm Mfr Exporter		Telex
	Telephone 25314		Fax
	Telex		Cable WASHEEM, Sewapuri
	Fax		Contact Person : Abdul Samad
	Cable NAUSHAD, Bhadohi		Items Exported Woollen Carpets, Rugs & Druggets
	Contact Person Mainuddin	659	M/s. Waziri Rugs Private Ltd.
	Items Exported Woollen Carpets, Rugs & Druggets		Post Box 56, New Bazar,
654	M/s. Wakil Carpet Company		Bhadohi - 221 401 (U.P.)
	Noor-E-Islampur, P O Bhadohi		Status of the firm Mfr Exporter
	Bhadohi - 221 401		Telephone .05414 - 25117, 25549 (O)
	Status of the firm Mfr Exporter		Telex 05414 - 25116, 24384 (R)
	Telephone 25625		Fax
	Telex 0543 - 227 PCO IN		Cable WAZIRI, Bhadohi
			Contact Person Mr. A A Waziri

- Items Exported Woollen Carpets, Rugs & Druggets
- 660 **M/s. Waziri Exports Pvt. Ltd.**
P O Box No 230, Main Road
Bhadohi - 221 401
Status of the firm Mfr Exporter
Telephone 25050, 25151, 25005, 255095
Telex
Fax 0091 - 5414 - 25151
Cable . ARSHI, Bhadohi
Contact Person Intekhab Alam Waziri
Items Exported Woollen Carpets, Rugs & Druggets
- 661 **M/s Wazqa Carpets**
Peerkhanpur Road
Bhadohi - 221 401
Status of the firm Mfr Exporter
Telephone 25744, 25444, 24044 (PP)
Telex
Fax 0091 - 5414 - 25444
Cable WAZQA
Contact Person Iqbal Ahmad Ansari
Items Exported Woollen Carpets, Rugs & Druggets
- 662 **M/s Well India Carpets**
Goriana,
Bhadohi - 221 401
Status of the firm Mfr Exporter
Telephone 25137
Telex
Fax
Cable WELL INDIA
Contact Person Moin Ahmad Khan
Items Exported Woollen Carpets, Rugs & Druggets
- 663 **M/s. Wool Arts**
Chak Inayat, Main Road
Bhadohi - 221 401
Status of the firm Mfr Exporter
Telephone 24361
Telex
Fax
Cable WOOL ARTS
Contact Person Naimuddin
Items Exported Woollen Carpets, Rugs & Druggets
- 664 **M/s Wool Craft Corporation**
Mohallah Noorkhanapur, P B No 253,
Bhadohi - 221 401
Status of the firm Mfr Exporter
Telephone 25647
Telex
Fax
Cable ARSHAD
Contact Person Shakeel Arshad
Items Exported Woollen Carpets, Rugs & Druggets
- 665 **M/s. Wooltex**
Railway Station Road, Bhadohi,
P B No 183, **Bhadohi - 221 401**
Status of the firm Mfr Exporter
Telephone 25660, 25460
Telex 0543 - 202 ARTS IN
Fax
Cable WOOTEX, Bhadohi
Contact Person Nazma Begum Ansan
Items Exported Woollen Carpets, Rugs & Druggets
- 667 **M/s. Woven Art**
Civil Lines
Bhadohi - 221 401
Status of the firm Mfr Exporter
Telephone 25808, 25308
Telex
Fax 05414 - 25808
Cable
Contact Person Mrs Fariba Najam
Items Exported Woollen Carpets, Rugs & Druggets
- 668 **M/s. Yuvaraj International**
Takiya Kallan Shah, Mashal Talkies Road
Bhadohi - 221 401
Status of the firm Mfr Exporter
Telephone
Telex
Fax .
Cable
Contact Person Ajay Duggal
Items Exported : Woollen Carpets, Rugs & Druggets
- 669 **M/s. Zaheer Carpets**
Vill Khanapur, P.O. Jangiganj

	Distt. - Bhadohi Status of the firm Mfr Exporter Telephone Telex Fax Cable ZAHHER, Khanapur Contact Person Zaheer Alam Items Exported Woollen Carpets, Rugs & Druggets	674	Telex Fax 0091 - 5414 - 25871 Cable ZAMANIA EXPORT, Bhadohi Contact Person Iqbaluddin Khan Items Exported Woollen Carpets, Rugs & Druggets
670	M/s. Zam Zam Carpets Kashipur Bhadohi - 221 401 Status of the firm Mfr Exporter Telephone Telex 543 - 227 PCO IN Fax Cable ZAM ZAM, Bhadohi Contact Person Smt Zarnin Khanam Items Exported Woollen Carpets, Rugs & Druggets	675	M/s. Zenith Carpet Industries P B No 86, H No 424, Main Road Bhadohi - 221 401 Status of the firm Mfr Exporter Telephone 25173, 25336 Telex Fax Cable ZENITH, Bhadohi Contact Person Kanhaiya Lal Gupta Items Exported Woollen Carpets, Rugs & Druggets
671	M/s. Zam Zam Export House Village Gaharpur, P O Gopiganj Bhadohi - 221 303 Status of the firm Mfr Exporter Telephone 30316 Telex Fax Cable ZAM ZAM, Gopiganj Contact Person Mainudin, Ansari Items Exported Woollen Carpets, Rugs & Druggets	676	M/s. Zubeda Creations Rotahan, P O Parsipur Distt. - Bhadohi - 221 402 Status of the firm Mfr Exporter Telephone Telex Fax Cable ZUBEDA, Parsipur Contact Person Ashfaq Ahmad Items Exported Woollen Carpets, Rugs & Druggets
672	M/s Zama Carpet Manufacturers Chauri, P O Parsipur Bhadohi - 221 402 Status of the firm Mfr Exporter Telephone Telex Fax Cable ZAMA, Parsipur Contact Person Azam Ali Items Exported Woollen Carpets, Rugs & Druggets	677	M/s. 3-A, Creation 11, Vidyadham Colony, Gilat Bazar Varanasi Status of the firm Mfr Exporter Telephone Telex Fax Cable Contact Person Smt Pumima Singh Items Exported Woollen Carpets, Rugs & Druggets
673	M/s. Zamania Export House Station Road Bhadohi - 221 401 Status of the firm . Mfr Exporter Telephone . 25417, 25871		M/s. A.D. Carpets & Druggets Industrial Estate Mirzapur - 231 001 Status of the firm : Mfr Exporter Telephone . 2655 P P Telex Fax :0091-5422-2680 (Attn LBS/NBC/001)

	Cable TIRUCAR, Mirzapur Contact Person Raj Kr Dubey Items Exported Woollen Carpets, Rugs & Druggets		Items Exported Woollen Carpets, Rugs & Druggets
678	M/s. A. Hafeez & Sons Vill & P O Sukhloganj Jaunpur - 222 137 Status of the firm Mfr Exporter Telephone Telex Fax Cable HAFEEZ, Jaunpur Contact Person Mohd Ekram Items Exported Woollen Carpets, Rugs & Druggets	682	M/s. Achal Amit Co. 105, Nehru Nagar Agra - 282 002 Status of the firm Mfr Exporter Telephone 35002 / 50478 Telex 0565 - 394 AMIT IN Fax 91-562-350281 Cable ACHALAMIT, Agra Contact Person Amit Agarwal Items Exported Woollen Carpets, Rugs & Druggets
679	M/s. A.R Industries Village Jagapatti, P O Khamana - 221306 Distt. - Mirzapur. Status of the firm Mfr Exporter Telephone 249 (PP) Telex Fax Cable Contact Person Babu Ram Maurya Items Exported Woollen Carpets, Rugs & Druggets	683	M/s. Afgan Art Palace Wellesly Ganj, 586, Ghaffor Khan Lane Mirzapur - 231 001 Status of the firm Mfr Exporter Telephone 52204 Telex Fax Cable ART PLACE, Mirzapur Contact Person Avesh Ahmed Ansari Items Exported Woollen Carpets, Rugs & Druggets
680	M/s. Abdul Jabbar & Sons Ganja Tola, Narghat, Mirzapur - 231 001 Status of the firm Mfr Exporter Telephone 05442 - 2986 Telex Fax Cable Contact Person Mohd Javed Items Exported Woollen Carpets, Rugs & Druggets	684	M/s. Agra Dhurries Bhandar Exprots 24/62-D, Nangla Beni Prasad Ghandhi Nagar, Agra - 282003 Status of the firm . Merchant Exporter Telephone 352015, 252494 (O) 52386, 252059 (R) Telex Fax 91 - 11 - 352015 Cable HANDLOOM Contact Person :Arvind Meheshwari, Ashok Meheshwan Items Exported : Cotton, Woollen & Jute Dumes, Rag Rugs
681	M/s Abhay Carpet Industries Jangi Ghat, Trimohani Mirzapur - 231 001 Status of the firm . Mfr Exporter Telephone 05422 - 52511 Telex 545 - 339 FFMT ATTN. Fax 91-05442 - 52680 Cable Contact Person .Karuna Shankar Bhatt	685	M/s. Agra Carpet & Kaleen Pvt. Ltd. 18/160-B, Fatehabad Road, Tajganj Agra - 282 001 Status of the firm : Mfr. Exporter Telephone : 360381 Telex . 0565 - 225 AIDS IN (PP) Fax : 91-562-363407 (PP) Cable :ACK Contact Person V.K Agarwal Items Exported : Woollen Carpets, Rugs

- & Druggets
- 686 **M/s Ahmad Rugs**
Basahin, Vindhyachal
Mirzapur - 231 001
Status of the firm Mfr Exporter
Telephone
Telex
Fax
Cable ARMANEX, Mirzapur
Contact Person Tufel Ahmad
Items Exported Woollen Carpets, Rugs
& Druggets
- 687 **M/s Aisha Exports**
Station Road, Pilikothi
Mirzapur - 231 001
Status of the firm Mfr Exporter
Telephone 05442 - 53264 & 52456
Telex
Fax
Cable
Contact Person Mirza Wasiul Hasan
Beg
Items Exported Woollen Carpets, Rugs
& Druggets
- 688 **M/s Ajanta Carpet Emporium**
1369, Naya Bazar, Bhawari
Allahabad - 212 201
Status of the firm Mfr Exporter
Telephone 0532 - 88248
Telex
Fax
Cable AJANTA, Bharwan
Contact Person Ambrish Kr Kesarwani
Items Exported Woollen Carpets, Rugs
& Druggets
- 689 **M/s Ajay Carpets**
Vill & P O Magrahan
Mirzapur
Status of the firm Mfr Exporter
Telephone 22
Telex
Fax
Cable
Contact Person Harbansh Singh
Items Exported Woollen Carpets, Rugs
& Druggets
- 690 **M/s Ajay Oriental Exports**
Tiwarni Tola
Mirzapur - 231 001
Status of the firm Mfr Exporter
Telephone 05442 - 52840
Telex
Fax
Cable
Contact Person Ajay Kumar Misra
Items Exported Woollen Carpets, Rugs
& Druggets
- 691 **M/s. Akash Kaleens**
Rookhar Ghat,
Mirzapur - 231001
Status of the firm Mfr Exporter
Telephone 53193 & 52393
Telex
Fax
Cable
Contact Person Ram Prakash Sharma
Items Exported Woollen Carpets, Rugs
& Druggets
- 692 **M/s Alankrit Exports**
Bunglow No 39, Cantt
Varanasi - 221 002
Status of the firm Mfr Exporter
Telephone 0542 - 348335 / 44483
Telex 0545 - 342 DEVA IN
Fax 0542 - 348025
Cable HANDI CRAFT
Contact Person Tanmaya Deva
Items Exported Woollen Carpets, Rugs
& Druggets
- 693 **M/s. All India Handknotted Carpet Co.**
P O Gopalpur
Jaunpur
Status of the firm Mfr Exporter
Telephone
Telex
Fax
Cable 'A' CARPETS, Manahu,
Gopalpur
Contact Person Maddan Ali
Items Exported . Woollen Carpets, Rugs
& Druggets
- 694 **M/s. Alps Textiles (P) Ltd.**
B-2, Loni Road Indl. Area

- Opp Mohan Nagar,
Ghaziabad
Status of the firm Mfr Exporter
Telephone 11-8732633, 11-8732641
Telex 05692 - 217
Fax 11 - 8732629
Cable ALPS
Contact Person Mr K K Agarwal
Items Exported Cotton Dhurmes, Cotton
Fabrics, Bed Cover, Tablemat Etc
- 695 **M/s Amina Exports**
Laldiggi
Mirzapur - 231 001
Status of the firm Mfr Exporter
Telephone
Telex
Fax
Cable
Contact Person Sheikh Sharfuddin
Items Exported Woollen Carpets, Rugs
& Druggets
- 696 **M/s. Amit Exports**
A-4/8, Annapurana Nagar Colony,
Vidyapith Road, **Varanasi - 221 002**
Status of the firm Mfr Exporter
Telephone (0542) 64189
Telex 545 - 224 AMIT IN
Fax 361893
Cable
Contact Person Harshad Tanna
Items Exported Woollen Carpets, Rugs
& Druggets
- 697 **M/s. Ananad Enterprises**
403, Sekhsarai Niwas, Burhenath Marg
Mirzapur - 231 001
Status of the firm Mfr Exporter
Telephone 05442 - 52301, 52561
Telex
Fax 05442 - 52680 (Attn Anand
Entp)
Cable
Contact Person Rajindra Kr Sekhsaria
Items Exported Woollen Carpets, Rugs
& Druggets
- 698 **M/s. Ancient Crafts of India**
6/189, Belanganj
Agra
- Status of the firm Mfr Exporter
Telephone 362918, 362643
Telex 565 - 433 OPPL IN
Fax 0562 - 365019
Cable ORIGUGS
Contact Person Arun Baranwal
Items Exported Woollen Carpets, Rugs
& Druggets
- 699 **M/s. Anil Carpet Industries**
Bramh Nagar, Robertsganj
Distt. - Sonbhadra
Status of the firm Mfr Exporter
Telephone 05445 - 22279
Telex
Fax
Cable
Contact Person Satya Narain Singh
Items Exported Woollen Carpets, Rugs
& Druggets
- 700 **M/s. Anil Handicrafts**
Shyam Sunder Bansal Nagar,
Fatehabad Road, **Agra - 282 001 U.P.**
Status of the firm Mfr Exporter
Telephone 362376
Telex
Fax
Cable
Contact Person N K Jain
Items Exported Handknotted Woollen
Carpets & Floor Coverngs
- 701 **M/s. Anil Kumar Suresh Chand**
Narghat, Golagodam, **Mirzapur**
Status of the firm Mfr Exporter
Telephone 05442 - 53134, 52018,
53170
Telex
Fax
Cable
Contact Person Ajay Kumar Jain
Items Exported Woollen Carpets, Rugs
& Druggets
- 702 **M/s. Anisha Creations P. Ltd.**
D - 65/462, Amlalaya, Lahartara
Varanasi - 221 002
Status of the firm Mfr Exporter
Telephone : 62444, 56082
Telex 545 - 282 AMLA IN

	Fax Cable AMLA Contact Person Raj Ajay Kumar Items Exported Woollen Carpets, Rugs & Druggets				Floor Coverngs
703	M/s Anjan Carpets K - 65/40, Kabir Choura Varanasi - 221 001 Status of the firm Mfr Exporter Telephone 0542 - 57367 Telex 0545 - 267 Fax Cable ANJANI CARPETS Contact Person Kishore Chandra Baranwal Items Exported Woollen Carpets, Rugs & Druggets		707	M/s. Arrs Exports Enterprises Green Villa Sir Syed Nagar Aligarh Status of the firm Mfr Exporter Telephone Telex Fax Cable ARRSEE, Bhaodhi Contact Person Mrs Roshan Ara Items Exported Woollen Carpets & Rugs	
			709	M/s. Aryna Carpets (P) Ltd. B - 1/84-P, Ravindrapun Extn , Varanasi Status of the firm Mfr Exporter Telephone 91-542-63258, 53460 & 64754 Telex Fax 91-542-323877 Cable AREX Contact Person Smt Bindu Pandey Items Exported : Woollen Carpets, Rugs & Druggets	
704	M/s Annu Exports K - 53/27A, Madhyameshwar Varanasi Status of the firm Mfr Exporter Telephone 0542 - 332667 Telex Fax Cable Contact Person Mangala Prasad Seth Items Exported Woollen Carpets, Rugs & Druggets		710	M/s. Aryan Exports B-1/84-P, Ravindrapun Extn Varanasi Status of the firm Mfr Exporter Telephone 91-542-63258, 53460 Telex Fax 91-542-323877 Cable AREX Contact Person Mr. D.S. Pandey Items Exported : Woollen Carpets, Rugs & Druggets	
705	M/s. Anshul Exports 23/33, Kote Ghat, Narghat Mirzapur - 231 001 Status of the firm Mfr Exporter Telephone 52332 Telex 545 - 205 ITDC IN PP Fax Cable ANSHUL, Mirzapur Contact Person Kailash Kumar Singh Items Exported Woollen Carpets, Rugs & Druggets		711	M/s. Ashok Carpet Company Chaubey Ghat Street Mirzapur - 231 001 Status of the firm . Mfr Exporter Telephone 52995 Telex Fax Cable Contact Person. Shyam Deo Maurya Items Exported . Woollen Carpets, Rugs & Druggets	
706	M/s. Arora Carpets Mantola, Agra Status of the firm Mfr Exporter Telephone . 67867 / 63700 / 66710 Telex . (0565) 402 STPL IN Fax (0562) 360284 Cable LINKERS, Agra Contact Person: Rajiv Arora		712.	M/s. Ashok Carpret Company	

	<p>P O Gopalapur Jaunpur Status of the firm Mfr Exporter Telephone 47 Telex Fax Cable ASHOK, Gopalapur Contact Person Ashok Kumar Items Exported Woollen Carpets, Rugs & Druggets</p>	<p>Status of the firm Mfr Exporter Telephone 5839 Telex Fax Cable AZAD, Manahun Contact Person Azad Ahamd Anasan Items Exported Woollen Carpets, Rugs & Druggets</p>
713	<p>M/s. Ashutosh Exports F-1/3, Mint House Nadesar, Varanasi Status of the firm Mfr Exporter Telephone 43621 Telex Fax Cable Contact Person Ashutosh Misra Items Exported Woollen Carpets, Rugs & Druggets</p>	<p>717 M/s. B.D. Exprots VPO Tilthi Mirzapur Status of the firm Mfr Exporter Telephone 264 Telex Fax Cable AMRESH, Tilthi Contact Person Amresh Kr Misra Items Exported Woollen Carpets, Rugs & Druggets</p>
714	<p>M/s Asia Export House CK-25/1, Chowk Varanasi - 221 001 Status of the firm Mfr Exporter Telephone 320167, 320174, 323708 Telex 0545 - 210 TCI IN PP Fax 091 - 542 - 323706 Cable ASIA HOUSE Contact Person Sumitra Devi Mehra Items Exported Woollen Carpets, Rugs & Druggets</p>	<p>718 M/s. B.L. Carpets Near Bharunaha Chauraha Mirzapur Status of the firm Mfr Exporter Telephone Telex Fax Cable Contact Person Baboo Lal Maurya Items Exported Woollen Carpets, Rugs & Druggets</p>
715	<p>M/s. Avon Carpet Industries Vill Lohdi Kalan Jabalpur Road, Mirzapur Status of the firm Mfr Exporter Telephone 05442 - 52718 Telex Fax Cable Contact Person Shiv Lal Items Exported . Woollen/Synthetics Carpets, Rugs, Durmes, Namdhas & Silk Carpets</p>	<p>719 M/s. Baba Vishwanath Exports Bhatwa Ki Pokhan Mirzapur - 231001 Status of the firm Mfr Exporter Telephone 53577 Telex Fax . Cable . Contact Person Smt. Rukmini Devi Items Exported : Handmade Woolen/ Synthetic/ Silk Carpets, Rugs Druggets, Namdhas etc</p>
716	<p>M/s. Azad Carpets Moh Garahi, Manahun Jaunpur - 222 161</p>	<p>720. M/s. Balaji Carpet Industries Vill Shekhupur, P.O. Nawarhia Distt : Jaunpur - 222 128 Status of the firm Mfr. Exporter Telephone .</p>

- Telex
Fax
Cable
Contact Person Chhabi Raj
Items Exported Woollen Carpets, Rugs & Druggets
- 721 **M/s. Banaras Beads Ltd.**
A-1, Industrial Estate
Varanasi - 221106
Status of the firm Mfr Exporter/Export House
Telephone 370161 - 64
Telex 545 - 240 BBMC IN
Fax 91-542-370165, 311840
Cable MOTIWALA, Varanasi
Contact Person Ashok Kr Gupta
Items Exported Woollen Carpets, Druggets, Handicrafts & Jewellery
- 722 **M/s Bansal Carpets**
85, Naulakha
Agra - 282 001
Status of the firm Mfr Exporter
Telephone 0562 - 363354
Telex 0565 - 433 ORPL IN (MSG)
Fax 0091 - (0562) 365019
Cable
Contact Person Praveen Bansal
Items Exported Handmade Woollen Carpets, Rugs & Druggets
- 723 **M/s. Barnwal & Company**
H No 1181, Ghurahupatti
Mirzapur - 231001
Status of the firm Mfr Exporter
Telephone 05442 - 52626
Telex
Fax
Cable
Contact Person Binode Swarup Barnwal
Items Exported Woollen Carpets, Rugs & Druggets
- 724 **M/s. Bahandeyjia Brothers**
Laxmi Commercial Complex,
Bansal Nagar, Fatehabad Restered
Agra - 282 001
- Telex 0565 - 415 BABA IN
Fax 562 - 360702 / 361146
Cable BANDEJJIA
Contact Person Anoop Kr Gupta
Items Exported Woollen Durnes, Cotton Durnes, Carpets, & Madeup Items
- 725 **M/s. Bhartiya Resham**
D-3/104, Meer-Ghat
Varanasi - 221 001
Status of the firm Mfr Exporter
Telephone 322403, 320919
Telex
Fax 320690
Cable
Contact Person Mrs Preety Mehrotra
Items Exported Woollen Carpets, Rugs & Druggets
- 726 **M/s. Bhisham's Kachhwa Carpets**
Kachhwa
Mirzapur - 221 501
Status of the firm Mfr Exporter
Telephone 235
Telex
Fax
Cable
Contact Person Shyam Sunder Gupta
Items Exported Woollen Carpets, Rugs & Druggets
- 727 **M/s. BHM Carpet Export (P) Ltd.**
29/2-D/5 M, Nai Awadi, Vibhav Nagar,
Agra - 282 001
Status of the firm Mfr Exporter
Telephone . 366288
Telex 0565-206 PCO IN
ATTN.BHM CARPETS & 0565-406
Fax 562 - 61714
Cable
Contact Person Henny M. Solamon
Items Exported Woollen Carpets, Rugs & Kalim
- 728 **M/s. C.L. Gupta & Sons**
Rampur Road
Moradabad - 244 001
Status of the firm Merchant Exporter
Telephone .310218, 311395, 312173, 313395

- Fax
Cable
Contact Person Ajai Kumar
Items Exported Woollen Carpets, Rugs & Druggets
- 729 **M/s. Cadco Expo**
Dankeenganj
Mirzapur
Status of the firm Mfr Exporter
Telephone 52713, 52543, 52516
Telex
Fax
Cable KHANDELWAL
Contact Person Shyam Bihari
Khandelwal
Items Exported Woollen Carpets, Rugs & Druggets
- 730 **M/s. Carpet Exports (India)**
J-IIIrd, Guru Kripa Colony
Nadesar Palace Compound,
Varanasi - 221002
Status of the firm Mfr Exporter
Telephone 0542 - 46426
Telex 0540 - 220 DBRI IN
Fax 0542 - 45206
Cable
Contact Person Mrs Nisha Shanker
Items Exported Woollen Carpets, Rugs & Druggets
- 731 **M/s. Carpet Handicrafts Export**
Pattehara, Khamaria
Mirzapur
Status of the firm Mfr Exporter
Telephone 05442 - 3698 & 2196
Telex 05412 - 210 CHE IN
Fax
Cable RAJCAR, Mirzapur
Contact Person Arati Devi
Items Exported Woollen Carpets, Rugs & Druggets
- 732 **M/s. Carpet Worth (India)**
20/121, Jamuna Kinara
Agra - 282 004
Status of the firm Merchant Exporter
Telephone 361278
- Cable
Contact Person Sachin Goel
Items Exported Handknotted Carpets & Floor Coverings
- 733 **M/s. Carpets & Dhurries Weavers Inc.**
Bagh Kunjalgir, Natwa Road
Mirzapur - 231 001
Status of the firm Mfr Exporter
Telephone 0091 (05442) 52267
Telex
Fax 05442 - 52267
Cable
Contact Person Musheer Alam
Items Exported Woollen/Synthetic Carpets, Rugs, Druggets, Namdhas & Silk Carpets
- 734 **M/s Chandan Carpet Company**
3/878, Bhrhe Nath Road
Mirzapur - 231 001
Status of the firm Mfr Exporter
Telephone 05442 - 52879, 52038
Telex
Fax
Cable
Contact Person Ashis Budhia
Items Exported Woollen Carpets & Druggets
- 735 **M/s. Chandra Craft Palace**
159, Garden Road, Baluganj
Agra
Status of the firm Mfr Exporter
Telephone 363263
Telex
Fax
Cable
Contact Person Mehendra Mangalick
Items Exported Handknotted Woollen & Art Silk Carpet, Durries & Rugs
- 736 **M/s. Chandresh Carpets**
13, DIG Colony, Maqbool Alam Road
Varanasi - 221 002
Status of the firm Mfr Exporter
Telephone 0542 - 44880, 05414 - 25259
Telex
Fax
Cable

- Items Exported Woollen Carpets, Rugs & Druggets
- 737 **M/s. Classic Carpets**
Pun Katra
Mirzapur - 231 001
Status of the firm Mfr Exporter
Telephone 05442 - 53342, 52084 & 52170
Telex
Fax
Cable AMINA, Pun Katra
Contact Person Seikh Imtiyaz
Items Exported Woollen Carpets, Rugs & Druggets
- 738 **M/s. Craftex India**
Badi Ghat, **Mirzapur - 231 001**
Status of the firm Mfr Exporter
Telephone (05442) 52919, 42007 (011) 5511126 / 7277621
Telex 0131-77335 DEEP IN, 545 - 354
Fax (0542) 532322 & (011) 5755060
Cable CRAFTEX
Contact Person Mr B S Rathore
Items Exported Woollen Carpets, Rugs & Druggets
- 739 **M/s. D.K Brohters**
Vill Shivpur, P O Vindhyachal
Mirzapur
Status of the firm Mfr Exporter
Telephone
Telex
Fax
Cable DEVENDRA, Vindhyanchal, Mirzapur
Contact Person Akhilesh Kr Mishra
Items Exported Woollen Carpets, Rugs & Druggets
- 740 **M/s. Dauja Exports**
A-19, Badshah Bagh Colony, Fatman
Rd
Varanasi - 221 002
Status of the firm Mfr Exporter
Telephone (0542)54435
(O)43434,43444(R)
Telex 0545 -245
Fax 0091-542-320690 (Attn Dauria
- Cable
Contact Person Syed Faisal Daud
Items Exported Woollen Carpets, Rugs & Druggets
- 741 **M/s. Deepak Exprots**
Steamer Ghat, Chetganj
Mirzapur - 231 001
Status of the firm Mfr Exporter
Telephone 52365
Telex
Fax
Cable
Contact Person Smt Madhuri Srivastava
Items Exported Woollen Carpets, Rugs & Druggets
- 742 **M/s. Deepak Overseas**
D-3/5, Kamla Nagar
Agra - 282 005
Status of the firm Merchant Exporter
Telephone
Telex
Fax 91-0562-362372
Cable
Contact Person Rajeev Singal
Items Exported Carpets & Druggets
- 743 **M/s. Delight Handicrafts Palace Ltd.**
P O Tilathi
Mirzapur
Status of the firm Mfr Exporter
Telephone 52774, 53683
Telex 05412 - 204 DHP IN
Fax
Cable . DELIGH, Mirzapur
Contact Person Ramji Mishra
Items Exported Woollen Carpets, Rugs & Druggets
- 744 **M/s. Dharmendra Carpets**
Basnahi Bazar
Mirzapur
Status of the firm Mfr Exporter
Telephone 53333, 52840
Telex
Fax
Cable
Contact Person. Dharmendra Mishra
Items Exported Woollen Carpets, Rugs

- 745 **M/s. Dilip Carpet Manufacturers**
Jangi Road, (Kajeetalab)
Mirzapur - 231 001
Status of the firm Mfr Exporter
Telephone 05442 - 53445
Telex
Fax
Cable
Contact Person Ginish Chand Baranwal
Items Exported Woollen Carpets, Rugs
& Druggets
- 746 **M/s. Dina Carpet Company**
Dhundi Katra,
Chandra Sekhar Azad Marg
Mirzapur - 231 001
Status of the firm Mfr Exporter
Telephone 52648 (Resi)
Telex
Fax
Cable
Contact Person Dina Nath Gupta
Items Exported Woollen Carpets, Rugs
& Druggets
- 747 **M/s. Dinesh Carpet Industries**
Vill Sarain Pitha, P O Shahipur
Distt Allahabad
Status of the firm Mfr Exporter
Telephone
Telex
Fax
Cable
Contact Person Girja Shankar
Items Exported Woollen Carpets, Rugs
& Druggets
- 748 **M/s. Dinesh Orient Craft Pvt Ltd.**
Laldiggi
Mirzapur - 231 001
Status of the firm Mfr. Exporter
Telephone 52739
Telex
Fax
Cable DINESH, Mirzapur
Contact Person. Krishna Kumar Shukla
Items Exported Woollen Carpets, Rugs
& Druggets
- 749 **M/s. E. Hil & Co. Ltd**
- P O Box No 3
Mirzapur - 231 001
Status of the firm Mfr Exporter
Telephone (05416) 43214, 43322 & 43250
Telex 544-213 HI LLS IN
Fax
Cable HILLS, Mirzapur
Contact Person J P Kapil
Items Exported Woollen Carpets, Rugs
& Druggets
- 750 **M/s. Eshwari & Co.**
N-13/35, A-22-C-5, Brij Enclave Colony
Sundarpur, **Varanasi - 221 005**
Status of the firm Mfr Exporter
Telephone 313917
Telex
Fax 0542 - 313917
Cable
Contact Person Amar Bahadur Singh
Items Exported Woollen Carpets &
Druggets
- 751 **M/s Estate Carpet Industries**
Shivala Mahanth,
Mirzapur - 231 001
Status of the firm Mfr Exporter
Telephone 53138, 52621
Telex
Fax
Cable MANSA, Mirzapur
Contact Person Shukrullah
Items Exported Woollen Carpets, Rugs
& Druggets
- 752 **M/s. European Carpet Company**
77, Raja Ram Ka Pura
Maunath Bhanjan, **Mau - 275 101**
Status of the firm Mfr Exporter
Telephone 0547 - 820367
Telex
Fax
Cable ECC, Maunath Bhanjan
Contact Person. Rafi, Azam Ansan
Items Exported Woollen Carpets, Rugs
& Druggets
- 753 **M/s. Everest Handicraft**
Barhi Basahin, P O Rajapur
Mirzapur - 231 001
Status of the firm Mfr. Exporter

- Telephone
Telex
Fax
Cable
Contact Person Sheela Singh
Items Exported Woollen Carpets & Druggets
- 754 **M/s. Excellence Exports**
3/244, Vishupuri
Kanpur - 208 002
Status of the firm Mfr Exporter
Telephone 249126
Telex 0545 - 280 ARKE IN
Fax
Cable
Contact Person Deepak Khanna
Items Exported Woollen Carpets, Rugs & Druggets
- 755 **M/s. Exportico (India)**
772, Laidiggi Road, Pun Katra
Mirzapur - 231 001
Status of the firm Mfr Exporter
Telephone 91-5442-52266, 53107
Telex
Fax 91-542-321570
Cable INTCARP, Mirzapur
Contact Person Shahid Jalil
Items Exported Woollen Carpets, Rugs & Druggets
- 756 **M/s. Exclusive Oriental Rugs.**
Keshav Nagar, Ciy, Behind Diesel Power House, Near DLW, P.O. Manduadin,
Varanasi - 221 303
Status of the firm Mfr Exporter
Telephone 0542 - 370623 & 46936
Telex
Fax : 0091-542-320690(Attn E.Oriental Rugs)
Cable :
Contact Person Lokesh Chandra Gaur
Items Exported . Woollen Carpets, Rugs & Druggets
- 757 **M/s. F.D.S. Dhurries Nirmata**
Natwa, Gangi Road
Mirzapur
Status of the firm Mfr Exporter
- Telephone
Telex
Fax
Cable
Contact Person Phool Chand
Items Exported Woollen Carpets & Druggets
- 758 **M/s. F.M. Janssen Indo Carpet Exports**
Raman Niwas, Mahmoorganj
Varanasi
Status of the firm Mfr Exporter
Telephone 63047, 63438
Telex 545-271 NOBL IN
Fax
Cable RAMANA
Contact Person Lakshmi Raman
Items Exported Woollen Carpets & Druggets
- 759 **M/s. Friends Carpet Industries**
P O Kachhwa
Mirzapur - 221501
Status of the firm Mfr Exporter
Telephone 247
Telex
Fax
Cable AMIN
Contact Person Mohd Amin
Items Exported Woollen Carpets, Rugs, Druggets & Silk Carpets
- 760 **M/s. Gandharv Carpet**
Bunglow No 39
Cantt. **Varanasi - 221 002**
Status of the firm Mfr Exporter
Telephone 4310
Telex 545 - 342 DEVA IN
Fax 0542-348025
Cable
Contact Person Ashish Jain
Items Exported Woollen Carpets & Druggets
- 761 **M/s. Ganesh Carpet Manufacturers**
Vill Murwan, P.O. Jigna
Mirzapur
Status of the firm Mfr Exporter
Telephone
Telex :
Fax .

- Cable
Contact Person Awadh Narain Gupta
Items Exported Woollen Carpets, Rugs & Druggets
- 762 **M/s Ganeshilal Ramkrishna**
House No 0817, Ward No 3
Gosain Tola, Mirzapur
Status of the firm Mfr Exporter
Telephone 05442-52912 & 52991
Telex
Fax
Cable MIL YARN
Contact Person Ramknshna Singhania
Items Exported Woollen Carpets, Rugs & Druggets
- 763 **M/s Gangal Carpet Industries**
Purani Anjahi,
Mirzapur - 231 001
Status of the firm Mfr Exporter
Telephone
Telex
Fax
Cable
Contact Person Ganga Prasad Dubey
Items Exported Woollen Carpets & Druggets
- 764 **M/s. Garima Exports**
Hayat Nagar, Sabani, Natwa Road
Mirzapur - 231 001
Status of the firm Mfr Exporter
Telephone
Telex
Fax
Cable
Contact Person Prakash Chand Tripathi
Items Exported Woollen Carpets & Druggets
- 765 **M/s. Gayawai Carpets**
Gayawai Lane, Ganeshganj
Mirzapur - 231 001
Status of the firm Mfr Exporter
Telephone . 05442 - 52081 &
52681
Telex
Fax 05442 - 52680
Cable GAYAWAL, Mirzapur
Contact Person Ashok Kumar Gupta
- Items Exported Woollen Carpets & q
Druggets
- 766 **M/s. Ghausia Carpets & Dhurries**
Sher Khans Lane, Wellesley Ganj,
Mirzapur - 231 001
Status of the firm Mfr Exporter
Telephone 05442-53171
Telex
Fax
Cable GHAUSIA CARPETS, Mirzapur
Contact Person Mohd Jamil Khan
Items Exported Woollen Carpets, Rugs & Druggets
- 767 **M/s. Goenka Enterprises**
Gosain Tola
Mirzapur - 231 001
Status of the firm Mfr Exporter
Telephone 05442 - 52130, 52585
Telex
Fax
Cable GOENKA
Contact Person Vinod Kumar Goenka
Items Exported Woollen Carpets, Rugs & Druggets
- 768 **M/s. Goodwill Carpet Company**
Civil Lines, Morchaghar
Mirzapur
Status of the firm Mfr Exporter
Telephone 52087
Telex
Fax
Cable GOODWILL, Mirzapur
Contact Person Raj Kumar
Items Exported Woollen Carpets, Rugs & Druggets
- 769 **M/s. Grace Handicrafts**
363, Garudwara Road, Sardar Bazar
Agra - 282 001
Status of the firm Merchant Exporter
Telephone
Telex
Fax
Cable
Contact Person Ilyasuddin
Items Exported Handmade Woollen
Carpets, Art & Silk Carpejts & Durnes

- 770 **M/s. Gupta Carpet Industries**
Dhundhi Katra
Mirzapur - 231 001
Status of the firm Mfr Exporter
Telephone 52920
Telex
Fax
Cable
Contact Person Chandra Sekhar Gupta
Items Exported Woollen Carpets, Rugs
& Druggets
- 771 **M/s Gupta Carpets**
Sadarganj, P O Manahu - 222161
Jaunpur
Status of the firm Mfr Exporter
Telephone 8349
Telex
Fax 05414 - 25855
Cable MODERN, Bhadohi
Contact Person Vinay Kr Gupta
Items Exported Woollen Carpets &
Druggets
- 772 **M/s. Gupta Carpet Palace**
Chandra Deepa, Jangi Road
Mirzapur
Status of the firm Mfr Exporter
Telephone
Telex
Fax
Cable
Contact Person Roshan Lal Gupta
Items Exported Woollen Carpets, Rugs
& Druggets
- 773 **M/s. Gupta Traders**
Ganeshganj, Lallan Babuki Gali
Mirzapur - 231 001
Status of the firm Mfr Exporter
Telephone 52911
Telex
Fax
Cable
Contact Person Ramkrishan Gupta
Items Exported Woollen Carpets &
Druggets
- 774 **M/s. Gyan Carpet Industries**
Natwa, Jangi Road, Near Gita Swami
Ashram, Mirzapur
- Status of the firm Merchant Exporter
Telephone
Telex
Fax
Cable RAM, Mirzapur
Contact Person Ram Kumar Maurya
Items Exported Woollen/Synthetics
Carpets, Rugs, Druggets, Namdhas &
Carpets
- 775 **M/s. H.A. Hai & Brothers**
A-33/31-C, Chittanpura, (Onkarleshwar
Varanasi - 221 001
Status of the firm Merchant Exporter
Telephone 0542 - 330119, 33150
Telex 545-290 HAI IN
Fax
Cable HANTEX, Varanasi
Contact Person Abdhul Qayum
Items Exported Woollen Carpets & Silk
Carpets
- 776 **M/s. Harish Carpet Co.**
Vibhav Nagar Road
Agra - 281 001
Status of the firm Mfr Exporter
Telephone 62213
Telex 0565 - 419 HCC IN
Fax 0091 - 562 - 360321
Cable KALINWALA
Contact Person Kishon Lal
Items Exported Handmade Woollen
Carpets, Silk Carpets, Cotton Durries
- 777 **M/s. Harsh Carpets**
D-63/6-B, 1 B C. Shivaji Nagar Colony
Mahmoorganj, **Varanasi - 221 001**
Status of the firm Mfr Exporter
Telephone 0542-64255
Telex 0545 - 251 HARI IN
Fax
Cable . HARSHCO, Varanasi
Contact Person Smt. Shail Malviya
Items Exported . Woollen Carpets, Rugs
& Druggets
- 778 **M/s. Harish Chandra & Sons**
P.O. Box No. 17, Quazipur Road
Bhadohi - 221401.
Status of the firm : Mfr. Exporter
Telephone :05414 - 25975 & 25217 (R)

- Telex
Fax 05414 - 25097
Cable SHIVAM, Bhadohi
Contact Person Girish Kr Gupta
Items Exported Woollen Carpets, Rugs
& Druggets & Indo Nepalese Carpets
- 779 **M/s. Harish Exports**
Ground Floor, HCC Colony
Vibhav Nagar Road,
Arga - 282 001
Status of the firm Merchant Exporter
Telephone 360598 / 360321 / 360213
Telex 0565 - 419 HCC IN
Fax
Cable KALINWALA
Contact Person Smt Hem Lata Bharti
Items Exported Handmade Woollen
Carpets, Silk Carpets, Woollen & Cotton
Durnes
- 780 **M/s. Haseen International**
Vill Bhaupur, P O Gopalpur
Distt - Jaunpur
Status of the firm Mfr Exporter
Telephone
Telex
Fax
Cable HASEEN, Gopalpur
Contact Person Ishtiyaque Ahmade
Ansari
Items Exported Woollen Carpets, Rugs
& Druggets
- 781 **M/s. Heer Carpets**
Shiwala Mahanth
Mirzapur - 231 001
Status of the firm Mfr Exporter
Telephone 52354, 52095
Telex
Fax
Cable HEER
Contact Person Madhaw Sharan
Pandey
Items Exported : Woollen Carpets, Rugs
& Druggets
782. **M/s. Heer Cottage Industries**
Bag Kunjalgir
Mirzapur - 231001
Status of the firm . Mfr Exporter
- Telephone 52009
Telex
Fax
Cable
Contact Person Mumtaz Ali
Items Exported Woollen Carpets &
Druggets
- 783 **M/s. Hemant Exports**
Gosain Tola
Mirzapur - 231 001
Status of the firm Mfr Exporter
Telephone 52035, 52912
Telex
Fax
Cable MIL YARN
Contact Person Hemat Singhania
Items Exported Woollen Carpets, Rugs
& Druggets
- 784 **M/s. Hiralal Ramesh Chand**
Mahanth Shiwala
Mirzapur - 231 001
Status of the firm Mfr Exporter
Telephone 2646-52966, 52701
Telex
Fax 05442 - 52966
Cable
Contact Person Rajendra Kr Jain
Items Exported Woollen Carpets, Rugs
& Druggets
- 785 **M/s. ICT Wissenbach India (P) Ltd.**
226, M G. Road
Lucknow - 226 001
Status of the firm Mfr. Exporter
Telephone 0522 - 55161
Telex
Fax
Cable
Contact Person: Kanwal Kohli
Items Exported Woollen/Synthetic/ Silk
Carpets, Rugs, Druggets & Namdhas
- 786 **M/s. Imperial Exports**
11, Kaisherbagh
Lucknow - 226 001
Status of the firm : Merchant Exporter
Telephone 0522-34039, 51604 & 52649
Telex 0535 - 314 IMPEX IN
Fax

- Cable LUCEXPO
Contact Person Kanwal Kohli
Items Exported Woollen/Synthetics/
Silk Carpets, Rugs, Druggets &
Namdhas
- 787 **M/s Impex**
16-A, Mussone Road, Rajpur
Dehradun - 248 009
Status of the firm Mfr Exporter
Telephone 84-2350 & 84-2004
Telex 585-345 EBD IN
Fax (0135) 28392
Cable IMRAJ, Dehradun
Contact Person Wang Chuk Li
Items Exported Carpet & Cotton Items
- 788 **M/s Indian Art Palace**
Imambara (Old Idgah)
Mirzapur - 231 001
Status of the firm Mfr Exporter
Telephone 52930
Telex
Fax
Cable
Contact Person Ali Raza Ansari
Items Exported Woollen Carpets &
Druggets
- 789 **M/s. Indo Oriental Rugs**
Imlaha Street
Mirzapur - 231 001
Status of the firm Mfr Exporter
Telephone 53199
Telex
Fax
Cable INDO-ORIENTAL RUGS,
Mirzapur
Contact Person Mohammad Zaigham
Items Exported · Woollen Carpets, Rugs
& Druggets
- 790 **M/s. Indo-Teppich House**
P-1, Industrial Estate
Varanasi - 221 106
Status of the firm · Mfr Exporter
Telephone 370030, 370031, 311433,
312433, 31011 (R)
Telex
Fax 91-545-311857
Cable INTEHO, Varanasi
- Contact Person Gopi Krishna Morolia
Items Exported Woollen Carpets, Rugs
& Druggets
- 791 **M/s. International Carpet Corporation**
772, Laldiggi Road, Pun Katra
Mirzapur - 231 001
Status of the firm Mfr Exporter
Telephone 05442 - 52266, 53107
Telex
Fax
Cable INCARP, Mirzapur
Contact Person Suhail Rehman
Items Exported Woollen Carpets, Rugs
& Druggets
- 792 **M/s. International Insignias**
A 17-113G, Pathanitola,
Varanasi - 221 001
Status of the firm Mfr Exporter
Telephone 331749, 332742
Telex 545-355 SIGN IN
Fax 0091-542-330523
Cable CRESTCO, Varanasi
Contact Person Mohd Aslam Ansari
Items Exported Woollen Carpets &
Druggets/Hand Embroidered
- 793 **M/s. Izhar International**
Vill & P O Barahi Newada
Varanasi - 221 207
Status of the firm Mfr Exporter
Telephone 21(Newada) (Bhadohi) 25051,
25305
Telex 0543-205 IZHR IN
Fax 054 14-25257
Cable IZHAR, Bhadohi
Contact Person Izhar Ali Ansari
Items Exported Woollen Carpets, Rugs
& Druggets
- 794 **M/s. J & J Oriental Rugs**
3/13-A, Vibhar Nagar
Agra - 282 019
Status of the firm Merchant Exporter
Telephone . 360976 / 64152
Telex .
Fax 91-562-360976
Cable : RUGHOUSE, Agra
Contact Person. Nanak Chandra
Items Exported . Woollen Carpets, Rugs

	& Druggets		Items Exported Woollen Carpets & Druggets
795	M/s. J.R. Exports Pvt. Ltd. B- 37/54-20, Ginnagar, Birdopur Varanasi - 221 010 Status of the firm Mfr Exporter Telephone 0542-360216,361235 & 361322 Telex 0545-229 TUSK IN Fax 91-542-361036 Cable JRIVORY Contact Person Satish Kr Nagar/ Rajendra Kumar Nagar Items Exported Woollen & Cotton Druggets, Knotted & tufted carpets, wool loop pile durggets, wall hanging etc	799	M/s. Jaishanker Carpets Jangi Road, Mirzapur - 231 001 Status of the firm Mfr Exporter Telephone 52021 Telex Fax Cable JAISHANKER, Mirzapur Contact Person Shiv Babu Singh Items Exported Woollen Carpets & Druggets
796	M/s. J.r Ivory Arts & Curios D-20, Vishwanath Gali Varanasi - 221 001 Status of the firm Merchant Exporter Telephone 0542 - 321772 Telex 0545 - 229 TUSK IN Fax 91-542-52748 Cable JRIVORY Contact Person Satish Kr Nagar Items Exported Woollen/Synthetic/Silk Carpets, Rugs, Druggets & Namidhas	800	M/s Jaiswal Brothers AF-3/17, Imlok Development - II Nadesar, Varanasi Status of the firm Mfr Exporter Telephone 0542 - 43894 Telex Fax 0091 - 0542 - 43894 Cable INDIAN RUGS, Varanasi Contact Person Shitala Prasad Gupta Items Exported Woollen Carpets, Rugs & Druggets
797	M/s. J.S. Exports International 40/95, Hospital Road Parade, Kanpur - 208 001 Status of the firm Merchant Exporter Telephone 265290, 211928 Telex 325-417 JSEI IN Fax 5 12-2 11627 Cable QUDSI Contact Person Mohd Jamshed Soleja Items Exported Woollen/Synthetic Carpets,Rugs, Durggets, Namdhas &	801	M/s. Jaiswal Rug Industries Vill & P O Bhti Allahabad - 221 502 Status of the firm Mfr Exporter Telephone Telex Fax Cable Contact Person Shiv Shankar Jaiswal Items Exported Handknotted Woollen Carpets, Rugs & Druggets
Silk	Carpets	802	M/s. Jameel International Village Seraidih, P O Manikpur Jaunpur Status of the firm Mfr Exporter Telephone Telex Fax Cable Contact Person Samiullah Ansari Items Exported Woollen Carpets, Rugs & Druggets
798	M/s. Jai Carpet Company Shahid Naresh Chandra Marg Dhundi Katra, Mirzapur - 231 001 Status of the firm : Mfr. Exporter Telephone 05442 - 52648 Telex Fax Cable Contact Person. Sunil Kr Gupta	803	M/s. Jamuna Cold Storage

- Mahanth Shiwala
Mirzapur - 231 001
 Status of the firm Mfr Exporter
 Telephone 05442 - 53646, 52701
 Telex
 Fax
 Cable BANDANA, Mirzapur
 Contact Person Rajendra Kr Jain
 Items Exported Woollen Carpets, Rugs
 & Druggets
- 804 **M/s. Janak Impex**
 Mint House, Nadesar, **Varanasi**
 Status of the firm Mfr Exporter
 Telephone
 Telex
 Fax
 Cable JANAK, Varanasi
 Contact Person Anand Kr Mishra
 Items Exported Woollen Carpets, Rugs
 & Druggets
- 805 **M/s. Jaunpur Carpet Corporation**
 Main Road, P O Rampur
Jaunpur
 Status of the firm Mfr Exporter
 Telephone 21
 Telex
 Fax
 Cable SANDILYA, Rampur
 Contact Person Lolarak Nath Tiwari
 Items Exported Woollen Carpets, Rugs
 & Druggets
- 806 **M/s. Jaypee Carpets**
 Premghan Marg, **Mirzapur - 231 001**
 Status of the firm Mfr Exporter
 Telephone 52806
 Telex
 Fax .
 Cable SUPPLIER
 Contact Person Rameshwar Nath
 Agrawal
 Items Exported Woollen Carpets, Rugs
 & Druggets
- 807 **M/s. Jolly & Jollys**
 Jolly House, Jawahar Nagar,
Sharanpur (U.P.)
 Status of the firm Merechant Exporter
 Telephone 0132 - 4428 / 5795
- Telex 0132 - 211 JULY IN
 Fax 0132 - 5496
 Cable JOLLYS
 Contact Person K Kay Jolly
 Items Exported Woollen Durries, Cotton
 Durries & Mats & Silk Durries
- 808 **M/s. Jyoti International**
 D-20, Industrial Estate
Varanasi - 221 106
 Status of the firm Mfr Exporter
 Telephone 91-542-52951
 Telex
 Fax
 Cable
 Contact Person Ramesh Khanna
 Items Exported Woollen Carpets &
 Druggets
- 809 **M/s. Juhi International**
 Putlighar, **Mirzapur - 231 001**
 Status of the firm Mfr Exporter
 Telephone . 6\52070, 52627
 Telex
 Fax
 Cable
 Contact Person Smt Hema Verma
 Items Exported Woollen Carpets &
 Druggets
- 810 **M/s. K.D. Exports**
 Shiwala Mahanth
Mirzapur - 231001
 Status of the firm Mfr Exporter
 Telephone 52095
 Telex
 Fax
 Cable
 Contact Person Kamta Nath Pandey
 Items Exported Woollen Carpets, Rugs
 & Druggets
- 811 **M/s. K.K.M. Handweaving**
 11, Nalapani Road
Dehradun - 248 001
 Status of the firm . Mfr Exporter
 Telephone
 Telex
 Fax
 Cable
 Contact Person Rumal Kumar

- Items Exported Handknotted Woollen Carpets & Druggets
- 812 **M/s K L Handicrafts**
Laldiggi, Near Water Tank
Mirzapur - 231 001
Status of the firm Mfr Exporter
Telephone 53122
Telex
Fax
Cable
Contact Person Vinod Kumar
Items Exported Woollen Carpets, Rugs & Druggets
- 813 **M/s. K.R.M. Exports (P) Ltd.**
D-15-16, Industrial Estate, Lahartara
Varanasi - 221 006
Status of the firm Mfr Exporter
Telephone 52445, 57308
Telex
Fax
Cable KASHAN
Contact Person Kewal Krishan Khanna
Items Exported Woollen Carpets, Rugs & Druggets
- 814 **M/s. K.S. Export House**
Musaffarganj, Mirzapur - 231 001
Status of the firm Mfr Exporter
Telephone
Telex
Fax .
Cable
Contact Person Shailendra Dutt Kaushik
Items Exported Woollen Carpets, Rugs & Druggets
- 815 **M/s. K.W. Carpet Company**
Vill. Basoopur, P O Mankipur,
Jaunpur
Status of the firm . Mfr Exporter
Telephone . 05414 - 25862
Telex .543-223 BOBH IN
(Attn:K W. Carpet Co)
Fax . 05414-25347 (Attn K W Carpet
Cable
Contact Person Rafiq Ali Ansari
Items Exported . Woollen Carpets, Rugs
- & Druggets
- 816 **M/s. Kabir Carpets Industries**
79, Chetganj, Mirzapur - 231 001
Status of the firm Mfr Exporter
Telephone 05442 - 52907, 52015
Telex
Fax
Cable INDICO
Contact Person Abdul Salam
Items Exported Woollen Carpets, Rugs & Druggets
- 817 **M/s. Kailash Carpet Company**
Dholpur House, Agra
Status of the firm Mfr Exporter
Telephone (562) 61393
Telex (565) 428 WATL IN
Fax
Cable WATELEPHONE (AGRA)
Contact Person h k wATTAL
Items Exported Woollen Carpets & Druggets
- 818 **M/s. Kadambari Carpets**
Bahadurganj
Shahjanpur - 242 001
Status of the firm Mfr Exporter
Telephone 2345
Telex
Fax
Cable
Contact Person Sunil Kapoor
Items Exported Woollen Carpets
- 819 **M/s. Kamala Carpets**
C-14/160, B-1, Sonia,
Varanasi
Status of the firm Mfr Exporter
Telephone 52441
Telex
Fax
Cable KAMALACO
Contact Person Anand Prakash Singh
Items Exported . Woollen Carpets, Rugs & Druggets
- 820 **M/s. Kant Carpet Company**
Kirtartara, P O. Birshahpur
Mirzapur

	<p>Status of the firm Mfr Exporter Telephone 52271(Kirtartara) 52906(Police Line) Telex Fax Cable KANTCO, Mirzapur Contact Person Rama Kant Pandey Items Exported Woollen Carpets, Rugs & Druggets</p>		<p>Telex Fax Cable KASHI NATH, Khamana Contact Person Rama Shankar Tripathi Items Exported Woollen Carpets & Druggets</p>
821	<p>M/s. Kanu Carpet Factory 18/160/1 A, Purani Mandi, Fatehabad Road, Agra - 282 001 Status of the firm Mfr Exporter Telephone 0562-360167 / 360186 Telex Fax Cable Contact Person R P Dixit Items Exported Woollen & Silk Carpets Durnes</p>	825	<p>M/s. Kaushalendra Carpets Vill & P O Magaraha Mirzapur - 231 306 Status of the firm Mfr Exporter Telephone 311659 Telex Fax Cable KAUSHAL, Mirzapur Contact Person Raj Bali Singh Items Exported Woollen Carpets, Rugs & Druggets</p>
822	<p>M/s. Kapoor Carpets S-5/38-120, Vindyawasini Nagar Ordely Bazar, Varanasi - 221 002 Status of the firm Mfr Exporter Telephone 44126, 43594 Telex Fax 0091 - 542 - 323835 Cable TRIONCE Contact Person Vijay Kr Kapoor Items Exported Woollen Carpets & Druggets</p>	826	<p>M/s. Khandelwal Handicrafts House No 593/2, Dakhin Phatak, Laldiggi Mirzapur - 231 001 Status of the firm Mfr Exporter Telephone 52616 & 52290 Telex Fax (05442) 53232 Cable Contact Person. Manoj Khandelwal Items Exported Woollen Carpets, Rugs & Druggets</p>
823	<p>M/s. Kapoor International D-61/43, Sidhgin Bagh, Varanasi Status of the firm Mfr Exporter Telephone 64160, 52274, 63887 Telex Fax Cable Contact Person Virendra Kapoor Items Exported Woollen Carpets & Druggets</p>	827	<p>M/s. Khan Orverseas Exports Prince Road, P O Box No 408 Moradabad - 244 001 Status of the firm Merchant Exporter Telephone 91 - 591 - 313686 Telex Fax 91 - 591 - 313675 Cable SHAHANSAH Contact Person Mohd Shah Alam Khan Items Exported Handknotted Carpet Druggets & Silk Carpet</p>
824	<p>M/s. Kashinath & Sons Vill Pakhawaya, P O Khamana Mirzapur Status of the firm Mfr Exporter Telephone 05416 - 43205</p>	828	<p>M/s. Khan Saberb Exports P.O Box No 408, Prince Road Moradabad - 244 001 Status of the firm Merchant Exporter Telephone : 91 - 591 - 313686 Telex Fax 91 - 591 - 313675 Cable : SHAHANSAH</p>

- Contact Person Mohd Alam Khan
Items Exported Handknotted Carpet
Druggets & Silk Carpet
- 829 **M/s Khatuco Export (India) Pvt. Ltd.**
Semra, Ram Nagar Road
Varanasi
Status of the firm Mfr Exporter
Telephone 332333
Telex
Fax 091 (542) 311857
Cable KHATUCO, Varanasi
Contact Person Baj Nath Agarwal
Items Exported Woollen Carpets, Rugs
& Druggets
- 830 **M/s Khurram Carpets Ltd**
Kashanaye Rauf, Civil Lines,
PB No 242
Bhadohi - 221 401
Status of the firm Mfr Exporter
Telephone 05414-25514, 25767,
25614, 25214
Telex
Fax 91 - 5414 - 25230
Cable AHSAN, Bhadohi
Contact Person Khurramrauf Khan &
Hsanrauf Khan
Items Exported Woollen Carpets, Rugs
& Druggets
- 831 **M/s. Krishna Carpet Palace**
Vill & P O Tilthi
Mirzapur
Status of the firm Mfr Exporter
Telephone 05442 - 52006
Telex
Fax
Cable KRISHNA, Tilthi
Contact Person Mata Prasad
Items Exported Woollen Carpets, Rugs
& Druggets
- 832 **M/s. Kumar Carpet Exports**
Pradhan Kutir, Harlalka Road
Jaunpur
Status of the firm Mfr. Exporter
Telephone 05452 - 52576
Telex
Fax
Cable KUMAR, Jaunpur
- Contact Person Smt Bhanu Pradhan
Items Exported Woollen Carpets &
Druggets
- 833 **M/s. Kumar Carpets**
Pacca Ghat, Trimohani
Mirzapur
Status of the firm Mfr Exporter
Telephone 53145
Telex
Fax
Cable KUMCHAR, Mirzapur
Contact Person Rameshwar Prasad
Baranwal
Items Exported Woollen Carpets, Rugs
& Druggets
- 834 **M/s. Kwaliti Exports**
Plot No 4, Patel Nagar Colony
Nadear, Cantt **Varanasi - 221 002**
Status of the firm Mfr Exporter
Telephone 43551
Telex
Fax
Cable
Contact Person Rajesh Singh
Items Exported Woollen Carpets, Rugs
& Druggets
- 835 **M/s. LA Mouche K.K.**
11, Patel Nagar
Varanasi - 221 002
Status of the firm Merchant Exporter
Telephone 46112 & 44785
Telex . 545 - 234 EXOT IN
Fax 44781
Cable
Contact Person Kishan Kr Madan
Items Exported Woollen/Synthetic
Carpets, Rugs, Druggets, Namdhas & Silk
Carpets
- 836 **M/s. Lokesh Gupta**
Jagatpur, P O Shahababad
G.T Road, **Varanasi**
Status of the firm . Mfr. Exporter
Telephone 0542 - 360128
Telex
Fax 0542 - 360128
Cable
Contact Person Smt Chhavi Gupta

- Items Exported Woollen Carpets, Rugs & Druggets
- 837 **M/s. Luhadiya Exports**
K B Compund
Sasni - 204116, Distt. Aligarh
Status of the firm Mfr Exporter
Telephone 242 Off 227 Resi
Telex
Fax
Cable PRAKASH, Sasni
Contact Person Ajay Shankar Jain
Items Exported Jandknotted Woollen /Silk Carpets & Drurries
- 838 **M/s. M C. Bothra & Company**
34, Patel Nagar
Opp Police Club, Varanasi - 221 002
Status of the firm Mfr Exporter
Telephone 0091-542-44391, 43201
Telex
Fax 0091 - 542 - 321
Cable BOTHRACO, Varanasi
Contact Person M C Bothra
Items Exported Woollen Carpets, Rugs & Druggets
- 839 **M/s. M. Badruddin & Sons**
Ansartola, Maryahun
Jaunpur - 222161
Status of the firm Mfr Exporter
Telephone 5423 PP
Telex
Fax
Cable BADRUDDIN, Maryahun
Contact Person Mohd Tahir
Items Exported Woollen Carpets, Rugs & Druggets
- 840 **M/s. Madan Carpets**
Narghat, 377,
Acharya Narendra Deo Marg
Mirzapur - 231 001
Status of the firm Mfr Exporter
Telephone 52094
Telex
Fax
Cable MADANS, Mirzapur
Contact Person Mohd Ahmad
Items Exported Woollen Carpets & Druggets
- 841 **M/s. Mahaluxmi Exports**
Narghat, Kot-Ghat Bangla
Mirzapur
Status of the firm Mfr Exporter
Telephone 05442 - 52240
Telex
Fax
Cable MAHALUXMI, Mirzapur
Contact Person: Virender Kumar
Items Exported Woollen Carpets, Rugs & Druggets
- 842 **M/s. Mahesh Carpets**
D-63/6, Mahamoorganj,
Varanasi
Status of the firm Mfr Exporter
Telephone 57982, 57342, 53814, 36080
Telex
Fax
Cable MAHECARPO
Contact Person Deepak Kr Maheshwan
Items Exported Woollen Carpets, Rugs & Druggets
- 843 **M/s. Maheshwari Durries & Carpet Ind.**
15/236, Noon Darwaja,
Agra - 282 002
Status of the firm Merchant Exporter
Telephone 67185
Telex
Fax
Cable DURRIE WALA
Contact Person Chail Behai Maheshwan
Items Exported Woollen Carpets, Rugs & Druggets
- 844 **M/s. Mak Enterprises**
Ghas Ki Gali, Wellesly Ganj
Mirzapur
Status of the firm Mfr Exporter
Telephone 52190, 52400, 52079
Telex
Fax
Cable MAK, Mirzapur
Contact Person Firoz Khan
Items Exported : Woollen Carpets, Rugs & Druggets
- 845 **M/s. Mamata Carpets**
Mirzamurad, G.T Road

	Varanasi		Telex
	Status of the firm Mfr Exporter		Fax
	Telephone 42		Cable
	Telex		Contact Person Suresh Chandra Gupta
	Fax		Items Exported Woollen Carpets, Rugs & Druggets
	Cable		
	Contact Person Rahdey Shyam		
	Items Exported Woollen Carpets, Rugs & Druggets	850	M/s. Marble Enterprises
			45, Taj Road, Agra - 228 001
			Status of the firm Merchant Exporter
846	M/s. Mamata Exports		Telephone
	Putli Ghar		Telex
	Mirzapur - 231 001		Fax
	Status of the firm Mfr Exporter		Cable
	Telephone 52070		Contact Person Maqsood Ahmed
	Telex 545 - 262 TATA		Items Exported Handknotted Woollen Carpets, Druggets, Rugs & Silk Carpets
	Fax		
	Cable MAMATA		
	Contact Person Ra Kumar Verma	851	M/s. Marble Man
	Items Exported Woollen Carpets, Rugs & Druggets		18/160, C, Fatehabad Road, Tajganj
			Agra - 282 001
			Status of the firm Mfr Exporter
847	M/s. Manoj Carpet Industries		Telephone 66065
	Majhalipatti, Khulua		Telex 0565 - 376
	Mirzapur		Fax
	Status of the firm Mfr Exporter		Cable
	Telephone		Contact Person, Praveen Kr Garg
	Telex		Items Exported Handknotted Woollen & Silk Carpets & Durnes
	Fax		
	Cable		
	Contact Person Panchlal Yadav	852	M/s. Marble House
	Items Exported Woollen Carpets, Rugs & Druggets		4/300, Garden Road, Baluganj
			Agra - 282 001
			Status of the firm Mfr Exporter
848	M/s. Manoj Carpet Industries		Telephone 63995
	Vill Puranpatti, Shikhar,		Telex 565 - 216 PCI IN
	Mirzapur		Fax
	Status of the firm Mfr Exporter		Cable
	Telephone		Contact Person Padam Chand Bansal
	Telex		Items Exported Woollen Carpets, Druggets, Durreis, Namahas, Silk & Art Silk Carpets
	Fax		
	Cable		
	Contact Person Jagdish Singh	853.	M/s. Maruti Handicrafts
	Items Exported Woollen Carpets, Rugs & Druggets		South Gate, (Ram Bilas Ka Chauraha)
			Mirzapur - 231 001
849	M/s. Marble Art Palace		Status of the firm Mfr. Exporter
	159, Garden Road		Telephone
	Baluganj, Agra		Telex
	Status of the firm Merchant Exporter		Fax
	Telephone 363089		Cable

- Contact Person Thakur Prasad
Items Exported Woollen Carpets & Druggets
- 854 **M/s Master Art Emporium**
Hathia Phatak, Mirzapur - 231 001
Status of the firm Mfr Exporter
Telephone
Telex
Fax
Cable
Contact Person Mohd Yakooob
Items Exported Woollen Carpets & Druggets
- 855 **M/s Master Craft**
M-3/14, Shastri Nagar
Varanasi - 221 002
Status of the firm Mfr Exporter
Telephone 55871 & 55409
Telex
Fax (542) 320690 PP
Cable
Contact Person Vikas Ohir
Items Exported Woollen Carpets, Rugs & Druggets
- 856 **M/s. Maurya Carpet Company**
Vill & P O Hathibazar
Varanasi
Status of the firm Mfr Exporter
Telephone
Telex
Fax
Cable MAURYA, Hathibazar
Contact Person Daya Shankar Prasad
Maurya
Items Exported Woollen Carpets, Rugs & Druggets
- 857 **M/s. Maya Trades**
32, Han Nagar, Opp Hotel Safar
Rajpur Chungi Road,
Agra - 282 001
Status of the firm Mfr Exporter
Telephone . 0562 - 365848, 365858
Telex
Fax 562 - 364 - 391
Cable
- Contact Person R D Sharma (Dilip)
Items Exported 100% Vegetable Dyed/
Normal Dyed Carpets & Durries
- 858 **M/s. Meshad Carpets**
Mission Compund
Disst : Mirzapur
Status of the firm Mfr Exporter
Telephone 52985
Telex
Fax
Cable MESHAD, Mirzapur
Contact Person Arif Sayeed
Items Exported Woollen Carpets, Rugs & Druggets
- 859 **M/s. Mirzapur Durry & Carpet Industries**
Shiwala Mahanth, Mirzapur - 231 001
Status of the firm Mfr Exporter
Telephone 53776, 52909, 52092
Telex
Fax
Cable MIDCA, Mirzapur
Contact Person Ibrahim Ansari
Items Exported Woollen Carpets, Rugs & Druggets
- 860 **M/s. Mirzapur Floor Covering**
Mahavir Marg, (Jangi Road)
Mirzapur - 231 001
Status of the firm Mfr Exporter
Telephone 53561
Telex
Fax
Cable MIRZARUG, Mirzapur
Contact Person Ayodhya Prasad
Baranwal
Items Exported Woollen Carpets & Druggets
- 861 **M/s. Mirzapur Oriental Rugs**
Tarkapur (Rafi Ahamed Kedvi Marg)
Mirzapur - 231 001
Status of the firm Mfr Exporter
Telephone . 05442 - 52726
Telex
Fax
Cable
Contact Person Kamaluddin Akbar

- Items Exported Woollen Carpets & Druggets
- 862 **M/s. Mishra Carpet Palace**
P O City Rajendra Nagar
Mirzapur
Status of the firm Mfr Exporter
Telephone 52394
Telex
Fax 0091 - 5442 - 52394
Cable PAYASI, Rajendra Nagar,
Mirzapur
Contact Person Shyamji Misra
Items Exported Woollen Carpets, Rugs
& Druggets
- 863 **M/s. Mizan Carpet Company**
Vill Basoopur, P O Mankpur
Jaunpur
Status of the firm Mfr Exporter
Telephone
Telex
Fax
Cable MIZAN
Contact Person Mohd Ekram
Items Exported Woollen Carpets, Rugs
& Druggets
- 864 **M/s. Mohammad Ibrahim & Sons**
Kunjalgir's Garden,
Mizapur - 231 001
Status of the firm Mfr Exporter
Telephone 52643, 53159
Telex 031 - 70222
Fax 05442 - 52267
Cable TEPIC, Mirzapur
Contact Person Mohammad Aslam
Ansari
Items Exported Handknotted Woollen/
Silk Carpets, Rugs, Druggets & Wall
Hangings
- 865 **M/s. Mohan Traders**
39, Alka Puri, Pratap Nagar
Agra - 282010
Status of the firm Mfr Exporter
Telephone 0562 - 74336
Telex
Fax
Cable :
Contact Person: Mohan Lal Wadhvani
- Items Exported Handknotted Woollen
Carpets
- 866 **M/s. Mohd. Yasin Nizamuddin & Co.**
Vill Malethoo
P O Sureni, Distt. : Jaunpur
Status of the firm Mfr Exporter
Telephone
Telex
Fax
Cable YASIN
Contact Person Mohd Yasin
Items Exported Woollen Carpets, Rugs
& Druggets
- 867 **M/s. Moonish Exports**
Bhandariya Tola, P O Manyahu
(Machhali Shahar Road), Jaunpur
Status of the firm Mfr Exporter
Telephone
Telex
Fax
Cable
Contact Person Istiyaque Ahmad
Items Exported Woollen Carpets, Rugs
& Druggets
- 868 **M/s. Moravian Institute**
Zhan-Phan Lin, Rajpur
Dehradun - 248 009
Status of the firm Mfr Exporter
Telephone 84 - 42358 & 42367
Telex
Fax
Cable MORAVIAN, Rajpur
Contact Person Mr Joseph D Kundan
Items Exported Handknotted Woollen
Carpets
- 869 **M/s. Mridul Exports**
Jangi Road, (Kazi Talab)
Mirzapur
Status of the firm Mfr Exporter
Telephone .
Telex .
Fax
Cable
Contact Person. Smt. Mridula Baranwal
Items Exported Woollen Carpets, Rugs
& Druggets

- 870 **M/s Mudra Export**
P O & Vill Kotwa,
Mirzapur
Status of the firm Merchant Exporter
Telephone
Telex
Fax
Cable
Contact Person Mahender Prasad
Items Exported Woollen/Synthetic
Carpets, Rugs, Druggets, Namdhas &
Silk Carpets
- 871 **M/s. Mughal Carpets Industries**
Semuhi Buidling, Azimullah Chowraha
Moh Chak Inayat, P O Box No 190
Bhadohi - 221401
Status of the firm Mfr Exporter
Telephone 25321, 25233
Telex 543-227 PCO IN
(Attn Mr R R Gupta)
Fax
Cable MUGHAL, Bhadohi
Contact Person Shree Prakash Gupta
Items Exported Woollen Carpets, Rugs
& Druggets
- 872 **M/s. Mangal Carepts**
Vill Anirudhpur, Paschimpatti, Khamana,
Mirzapur
Status of the firm Mfr Exporter
Telephone 05416 - 43282
Telex
Fax
Cable
Contact Person Raghav Singh
Items Exported Woollen Carpets, Rugs
& Druggets
- 873 **M/s. N. Shah International**
Patni Masjid
Amanganj, **Mirzapur**
Status of the firm Mfr Exporter
Telephone 52113
Telex
Fax
Cable
Contact Person Smt. Hazara Begum
Items Exported Woollen Carpets, Rugs
& Druggets
- 874 **M/s. Nand Trading House**
MIG-63, Indra Nagar
Kanpur - 208 026
Status of the firm Mfr Exporter
Telephone 250032
Telex
Fax 0091 - 512 - 311627
Cable
Contact Person Praphulla Kr Gupta
Items Exported Woollen/Synthetic
Carpets, Rugs, Druggets, Namdhas and
Silk Carpets
- 875 **M/s. Nandi Exports Pvt. Ltd.**
B-27/66, A-1, Durgakund
Varanasi - 221 005
Status of the firm Mfr Exporter
Telephone 43104
Telex 545 - 342 DEVA IN
Fax 542 - 323825
Cable HANDICRAFTS, Varanasi
Contact Person Diptiman Deva
Items Exported Woollen Carpets &
Druggets
- 876 **M/s. Nandini International**
J K Lane, Welleslyganj
Mirzapur - 231 001
Status of the firm Mfr Exporter
Telephone
Telex
Fax
Cable
Contact Person Brijesh Kr Seth
Items Exported Woollen Carpets, Rugs
& Druggets
- 877 **M/s. Narain Exports**
Shivaji Nagar, P O Maraihu
Jaunpur
Status of the firm Mfr Exporter
Telephone 25384
Telex
Fax
Cable MADHAV RUGS, Bhadohi
Contact Person Muralidhar Gupta
Items Exported Woollen Carpets, Rugs
& Druggets
- 878 **M/s. Narain Exports**
13/398, Civil Lines

- Kanpur - 208001**
 Status of the firm Merchant Exporter
 Telephone 210139, 210538
 Telex 325-264 PCOK IN
 Fax 91-512-311627 & 290778
 Cable NAREX, Kanpur
 Contact Person Pankan Narain
 Items Exported Woollen/Synthetics
 Carpets, Rugs, Druggets, Namdhas & Silk Carpets
- 879 **M/s Narayan Carpet Industries**
 Vill Shekhpur, P O Gopalapur
 Jaunpur
 Status of the firm Mfr Exporter
 Telephone
 Telex
 Fax
 Cable
 Contact Person Jai Narayan Gupta
 Items Exported Woollen Carpets, Rugs & Druggets
- 880 **M/s. Nath Carpets**
 Vill Jagapatti, P O Khameria
 Mirzapur
 Status of the firm Mfr Exporter
 Telephone 05416 - 43249
 Telex
 Fax
 Cable NATHKO, Khamaria
 Contact Person Sadhu Ram
 Items Exported Woollen Carpets, Rugs & Druggets
- 881 **M/s. National Carpet Palace**
 Basahin Kalan, Vindhyachal
 Mirzapur
 Status of the firm Mfr Exporter
 Telephone
 Telex
 Fax
 Cable NATIONAL, Mirzapur
 Contact Person Lal Chand Singh
 Items Exported Woollen Carpets, Rugs & Druggets
- 882 **M/s. Natraj International**
 B-31/13, Malviya Building
 B H U , Road, Lanka, Varanasi
 Status of the firm Mfr Exporter
- Telephone 0542-312449, 312450, 310847
 Telex 545 - 326 COME IN
 Fax 0542 - 312451
 Cable NATRAJ, Varanasi
 Contact Person Dilip Kr Gupta
 Items Exported Woollen Carpets & Druggets
- 883 **M/s. Navrang Handlooms**
 Railway Road
 Aligarh - 262001
 Status of the firm Mfrs Exporter
 Telephone 0571 - 23882 / 26461
 Telex
 Fax
 Cable NAV RANG, Aligarh
 Contact Person P K Bhargava
 Items Exported Woollen Carpets, Rugs & Druggets
- 884 **M/s. New Bharat Carpets**
 Kunjalgir Garden
 Mirzapur - 231 001
 Status of the firm Mfr Exporter
 Telephone 52714
 Telex
 Fax
 Cable NEW BHARAT, Mirzapur
 Contact Person Iddmohammad
 Items Exported Woollen Carpets, Rugs & Druggets
- 885 **M/s. New Jaiswal Carpet Industries**
 Bhati, Handia, Allahabad - 221 502
 Status of the firm Mfr Exporter
 Telephone 05418 - 30427
 Telex
 Fax
 Cable
 Contact Person Ashok Kr Jaiswal
 Items Exported Woollen Carpets, Rugs & Druggets
- 886 **M/s Nibbu Lal & Brothers**
 Village Semari, P O Kachhawa
 Distt. Mirzapur
 Status of the firm Mfr Exporter
 Telephone
 Telex
 Fax
 Cable

- Contact Person Manna Ram
Items Exported Woollen Carpets, Rugs & Druggets
- 887 **M/s. Nobel House**
Raman Niwas, Mahmoorganj
Varanasi - 221 010
Status of the firm Mfr Exporter
Telephone 0542 - 360421, 360430
Telex
Fax 542 - 321570
Cable RAMANA, Varanasi
Contact Person Smt Renu Raman
Items Exported Woollen Carpets & Druggets
- 888 **M/s Noor Carpet Company**
16, Patni Masjid, Chetganj
Mirzapur
Status of the firm Mfr Exporter
Telephone 52113
Telex
Fax
Cable
Contact Person Wakil Ahmad
Items Exported Woollen Carpets & Druggets
- 889 **M/s. North India Carpet House**
C-6/177, Bag Barar Singh
Chetganj, **Varanasi**
Status of the firm Merchant Exporter
Telephone 354747 & 370630
Telex
Fax 0542 - 354488
Cable NORICA, Varanasi
Contact Person Vijay Kr Jaiswal
Items Exported Woollen/Synthetics
Carpets, Rugs, Druggets, Namdhas & Silk Carpets
- 890 **M/s. Nuzrat Carpet Emporium**
Mohalla Deo Purwa, (Hayat Nagar)
Mirzapur - 231 001
Status of the firm Mfr Exporter
Telephone 53556
Telex
Fax
Cable NUZXEM, Mirzapur
Contact Person Smt Mitrara
Items Exported Woollen Carpets, Rugs & Druggets
- 891 **M/s Obeetee Limited**
P O Box No 4, Bisunderpur
Civil Lines, **Mirzapur - 231 001**
Status of the firm Mfr Exporter
Telephone 05442 - 52304, 526210
Telex 0544 - 201 OBTE IN
Fax 05442 - 52413
Cable OBEETEE, Mirzapur
Contact Person VR Sharma
Items Exported Woollen Carpets & Druggets
- 892 **M/s. Ocean Handicrafts**
Shahid Naresh Chandra Marg
(Dhundi Katra), **Mirzapur - 231 001**
Status of the firm Mfr Exporter
Telephone 52828
Telex
Fax
Cable OCEAN
Contact Person Bhupal Das Jaiswal
Items Exported Woollen Carpets & Druggets
- 893 **M/s Om International**
D-1, Industrial Estate
Hathras - 204 101
Status of the firm Merchant Exporter
Telephone 91 - 5722 - 21688 - 89
Telex
Fax 91 - 5722 - 20304
Cable
Contact Person Shyam Sunder Khaten
Items Exported Floor Coverings & made ups
- 894 **M/s. Oriental Carpet Exports**
A-18, New Agra,
Agra - 282 005
Status of the firm Merchant Exporter
Telephone 0562 - 51981
Telex
Fax
Cable LOOMS, INDIA
Contact Person Sh Krishan Lal
Items Exported Handmade Woollen
Carpets
- 895 **M/s. Oriental Rugs Pvt. Ltd.**
6-189, Belanganj

- Agra - 282004**
 Status of the firm Mfr Exporter
 Telephone 362 643, 362 918
 Telex 565 - 433 ORPL IN
 Fax 562 - 365019
 Cable ORIGUGS
 Contact Person Ashu Agarwal
 Items Exported Handmade Woollen
 Pile Carpets
- 896 **M/s Oriental Art 7 Crafts**
 Puri Katra
Mirzapur - 231 001
 Status of the firm Merchant Exporter
 Telephone 05442 - 52798, 52251
 Telex
 Fax
 Cable NIRMAL, Puri Katra
 Contact Person Seikh Mohd Hasnam
 Items Exported Woollen/Synthetics
 Carpets, Rugs, Druggets, Namdhas &
 Handmade Silk Carpets
- 897 **M/s. Oriental Carpet Company**
 P O Adalhat
Mirzapur - 231 303
 Status of the firm Mfr Exporter
 Telephone 21 (O) 36 (R)
 Telex
 Fax
 Cable ORIENT, Adalhat, Mirzapur
 Contact Person Vijay Shankar Gupta
 Items Exported Woollen Carpets, Rugs
 & Druggets
- 898 **M/s. Overseas Designer Associates**
 F-16, Gyanbagh, Prince Road
Moradabad
 Status of the firm . Merchant Exporter
 Telephone 24475
 Telex :
 Fax
 Cable :
 Contact Person Shaheen Akhtar
 Items Exported Handknotted Woollen
 Carpets, Silk Carpets & Druggets
899. **M/s. P.K. Carpet Exports**
 Katra Baji Rao
Mirzapur - 231 001
 Status of the firm Mfr Exporter
- Telephone 05442 - 52501
 Telex
 Fax
 Cable CHHAYA, Mirzapur
 Contact Person Anoop Kumar Purwar
 Items Exported Woollen Carpets, Rugs
 & Druggets
- 900 **M/s. P K Enterprises**
 Rookharghat
Mirzapur
 Status of the firm Mfr Exporter
 Telephone 52938, 53374
 Telex
 Fax
 Cable
 Contact Person Pramod Kumar Singh
 Items Exported Woollen Carpets &
 Druggets
- 901 **M/s. Pankaj International**
 120, North Vijay Nagar Colony
Agra - 282004
 Status of the firm Merchant Exporter
 Telephone 75635 / 2477
 Telex
 Fax 0562 - 361879
 Cable RITUCO
 Contact Person Satish Chand Gupta
 Items Exported Handmade Woollen
 Carpets, Druggets, Durries & Silk Carpets
- 902 **M/s Paliram Laxmi Narain**
 House No 199/4, Pasarhatta Bazar
Mirzapur - 231 001
 Status of the firm Mfr Exporter
 Telephone 52380, 52390
 Telex
 Fax 5442 - 52390
 Cable KHAITAN, Mirzapur
 Contact Person S G Khaitan & K N
 Khaitan
 Items Exported Woollen Carpets &
 Druggets
- 903 **M/s. Palky International**
 S-2 / 652 - A, Club Road
Varanasi - 221 002
 Status of the firm Merchant Exporter
 Telephone 43060
 Telex 545 - 207 PALY IN

- Fax
Cable · PALKY, Varanasi
Contact Person P C Misra
Items Exported Woollen Carpets, Rugs & Druggets
- 904 **M/s. Pandav Carpet Company**
Manauan, P O Khamaria
Mirzapur
Status of the firm Mfr Exporter
Telephone 43335
Telex
Fax
Cable UMRAI, Khamaria
Contact Person Kailash Nath
Items Exported Woollen Carpets, Rugs & Druggets
- 905 **M/s Paramount Exports**
B - 38/47, K-8, Moti Jheel,
Mahmmorganj, Varanasi
Status of the firm Mfr Exporter
Telephone (0542) 360516
Telex
Fax 91 - 0542 - 42462
Cable
Contact Person Shrikant Pd Nigam
Items Exported Woollen Carpets, Rugs & Druggets
- 906 **M/s. Pawadha Carpets**
Dhundi Katra
Mirzapur - 231 001
Status of the firm Mfr Exporter
Telephone 52174, 53442
Telex
Fax
Cable
Contact Person Rames Kr Khatri
Items Exported Woollen Carpets, Rugs & Druggets
- 907 **M/s. Payasi Exports**
Civil Lines Road, Bharudhana
Mirzapur - 231 001
Status of the firm . Mfr Exporter
Telephone 52918 (PP)
Telex
Fax
Cable · VATSA, Mirzapur
Contact Person Sn Kalyanji Mishra
- 908 **M/s. Piyush Carpet House**
Police Line Road
Mirzapur - 231 001
Status of the firm Mfr Exporter
Telephone 52906
Telex
Fax
Cable
Contact Person Kiran Pandey
Items Exported Woollen Carpets, Rugs & Druggets
- 909 **M/s Piyush Carpet Industries**
Jangi Road
Mirzapur - 231 001
Status of the firm Mfr Exporter
Telephone 53151
Telex
Fax
Cable
Contact Person Krupa Shanker Baranwal
Items Exported Woollen Carpets & Druggets
- 910 **M/s Prem Carpet Industries**
Shivala Mahanth
Mirzapur
Status of the firm Mfr Exporter
Telephone 52217
Telex
Fax
Cable
Contact Person Prem Chand
Items Exported Woollen Carpets & Druggets
- 911 **M/s. Pritam Khanna**
Plot No 9, Opp Kashi Vidhyapith Main Gate, Vidhyapith Road,
Varanasi
Status of the firm Mfr Exporter
Telephone 370183
Telex 0545 - 334 RUG IN
Fax 0091 - 542 - 311857
(Attn Mr Khanna)
Cable KHANNARUG
Contact Person Pntam Khanna
Items Exported Woollen Carpets, &
- Items Exported Woollen Carpets, Rugs & Druggets

- Dhunees
- 912 **M/s. Puja Carpets, Rugs**
84, Naulakha
Agra
Status of the firm Merchant Exporter
Telephone (0562) 363354
Telex
Fax
Cable
Contact Person Mrs Shashi Bansal
Items Exported Handknotted Carpets
Rugs & Durries
- 913 **M/s. Qayyum Exports**
P O No 252, Deutyganj Moradabad
Status of the firm Mfr Exporter
Telephone 05414 - 25737 25837
Telex 591 - 256 QAYM IN
Fax 0591 - 314254 & 011 - 3328931
Cable SINCERRE, Moradabad
Contact Person Arshad Qayyum
Items Exported Woollen Carpets &
Druggets & Handtufted Carpets
- 914 **M/s. Quality Carpet Raders**
Puri Katra
Mirzapur - 231 001
Status of the firm Mfr Exporter
Telephone 05442-53342, 52084, 52170-
(O), 52251, 52798-(R)
Telex
Fax 52251
Cable QUAIYUM, Puri Katra
Contact Person Qamruddin
Items Exported Woollen Carpets &
Druggets
- 915 **M/s. R.B. Exports**
Chandra Shekhar Azad Marg
Pasarhatta, Mirzapur
Status of the firm Mfr Exporter
Telephone (05442) 52952
Telex
Fax
Cable
Contact Person Smt Bimal Devi
Items Exported Woollen Carpets &
Druggets
- 916 **M/s. R.K. Exports**
- B-21/100-A, Bind Bhawan
Kamchha, **Varanasi - 221 010**
Status of the firm Mfr Exporter
Telephone (0542) 323932
Telex
Fax (0542) 323619
Cable ZINCO, Varanasi
Contact Person A K Sharma
Items Exported Woollen Carpets, Rugs
& Druggets
- 917 **M/s Rabs Exports**
Musaffarganj, **Mirzapur - 231 001**
Status of the firm Mfr Exporter
Telephone 52772, 52196
Telex
Fax 53472
Cable RAJPUT
Contact Person Anil Kumar Singh
Items Exported Woollen Carpets &
Druggets
- 918 **M/s. Raidani Trading Corporation**
Musaffarganj
Mirzapur - 231 001
Status of the firm Mfr Exporter
Telephone 520607
Telex
Fax
Cable
Contact Person Ajit Kr Raidani
Items Exported Woollen Carpets &
Druggets
- 919 **M/s. Raj Carpets**
P O Chilh, **Mirzapur**
Status of the firm Mfr Exporter
Telephone 52707
Telex
Fax
Cable RAJ
Contact Person Dhawal Kumar Jaiswal
Items Exported Woollen Carpets, Rugs
& Druggets
- 920 **M/s. Raj Kamal Carpets**
Partapur Bye Pass Road
Meeurt Cantt. - 250001
Status of the firm . Mfr Exporter
Telephone 51135 / 513166
Telex

	Fax Cable Contact Person Pradeep Bansal Items Exported Handtufted Woolen & Synthetic Carpets		Items Exported Woollen Carpets, Rugs & Druggets
921	M/s Raj Kumar Jain & Associates 41/42, Machhli Bazar, (Ranjeet Pun) Meerut Cantt. - 250 001 Status of the firm Merchant Exporter Telephone 541504 Telex 0594 - 209 CHBR IN Fax 0091 - 212 - 541962 Cable Contact Person Raj Kumar Jain Items Exported Woollen Carpets & Druggets	925	M/s Rajput International C-14/160-B-1, Sonia, Varanasi Status of the firm Mfr Exporter Telephone (0542) 54128 Telex Fax Cable Contact Person Devanand Singh Items Exported Woollen Carpets, Rugs & Druggets
922	M/s. Rajesh Carpets Lakhanpur, Mowaiya Mirzapur Status of the firm Mfr Exporter Telephone Telex Fax Cable RAJESH, Mirzapur Contact Person Devi Prasad Items Exported Woollen Carpets & Druggets	926	M/s Ram Chandra Carpet Palace Chandra Shekhar Azad Marg Pasarhatta, Mirzapur Status of the firm Mfr Exporter Telephone (05422) 52952 Telex Fax Cable PANDIT Contact Person Ashok Kumar Misra Items Exported Woollen Carpets & Druggets
923	M/s. Rajput Carpet Industries Patehara, Khameria Mirzapur - 231 001 Status of the firm Mfr Exporter Telephone (05416) 43424 & 43253 Telex 05412-210 CHE IN Fax 05442 - 52176 Cable RJAPUT Contact Person Siddh Nath Singh Items Exported Woollen Carpets, Rugs & Druggets	927	M/s Ramesh Carpet Company G T Road, Mirza Murad Varanasi Status of the firm Mfr Exporter Telephone 43 Telex Fax Cable Contact Person Ramesh Kumar Gupta Items Exported Woollen Carpets, Rugs & Druggets
924.	M/s. Rajput Exports Moh Musaffarganj Mirzapur - 231 001 Status of the firm Mfr. Exporter Telephone (05442) 52772 & 53472 Telex . 05412 - 210 CHE IN Fax Cable RAJPUT Contact Person. Vindo Kr Singh	928	M/s. Ramesh Woollen Carpet Industries Anurdhpur, Purabpatti, Khamaria, Mirzapur Status of the firm Mfr Exporter Telephone (05416) 43422 Telex Fax Cable RAMESH Contact Person Hiralal Tiwari Items Exported Woollen Carpets, Rugs & Druggets

- 929 **M/s. Rana Carpet Industries**
Vill Ranapur, P O Gopalapur,
Jaunpur
Status of the firm Mfr Exporter
Telephone
Telex
Fax
Cable RANA
Contact Person Mohd Ali
Items Exported Woollen Carpets, Rugs
& Druggets
- 930 **M/s Rashi International**
Sadhwara, Baraghat Welleslyganj Road,
Mirzapur - 231 001
Status of the firm Mfr Exporter
Telephone (05422) 52147
Telex
Fax
Cable
Contact Person Prakash Mohan Sadh
Items Exported Woollen Carpets &
Druggets
- 931 **M/s. Ratan Chand Deep Chand**
Katra Bagi Rao
Mirzapur - 231 001
Status of the firm Mfr Exporter
Telephone (05442) 52384 & 52776
Telex 05412 - 207 RCDC IN
Fax 05422 - 52246
Cable RATAN DEEP, Mirzpaar
Contact Person Pradeep Chand Jain &
Deep Chand Jain
Items Exported Carpets & Druggets
- 932 **M/s. Rose Carpets**
Johnsmills No 3 Compund
Jeonli Mandi, **Agra - 282 004**
Status of the firm Mfr Exporter
Telephone 265283 (O) 265541 (R)
Telex 565 - 256 TEJ IN
Fax 0091 - 0562 - 368867
Cable PANDAYSONS
Contact Person S K Jain
Items Exported Handknotted/
Handtufted Woollen Carpets & Durries
- 933 **M/s. Rose Carpet & Rugs**
Incompund of Johnsmill No - 3
- Jeonli Mandi, **Agra - 282 004**
Status of the firm Mfr Exporter
Telephone 73452
Telex 565 - 256 TEJ IN
Fax 0091 - 361146 / 73376
Cable PANDAYSONS
Contact Person S K Jain
Items Exported Handmade Woollen/
Carpets, Cotton & Woollen Durries
- Silk
- 934 **M/s. Rug Emporium**
Qaziana, P O Manahu
Distt. Jaunpur
Status of the firm Mfr Exporter
Telephone
Telex
Fax
Cable NADEEM
Contact Person Mohd Younus
Items Exported Woollen Carpets, Rugs
& Druggets
- 935 **M/s. Rugs**
Plot No C-2, Industrial Estate,
Varanasi - 221 006
Status of the firm . Mfr Exporter
Telephone 370183
Telex
Fax 0542 - 370369
Cable
Contact Person Smt Kiran Khanna
Items Exported Woollen Carpets &
Druggets
- 936 **M/s. S. Paul**
C-26/35-15, Ramkatora Compund
Varanasi
Status of the firm Mfr Exporter
Telephone (91-542) 44076, 44857
Telex
Fax 0542 - 45051
Cable .
Contact Person Esther Sheila Pal
Items Exported Woollen/Synthetics
Carpets, Rugs, Druggets, Namdhas &
Silk Carpets
- 937 **M/s. S.D. Exports**
Jagapatti, Khamaria
Mirzapur
Status of the firm Mfr Exporter

- Telephone 43484
Telex
Fax
Cable PSISR, Khamaria
Contact Person Ram Bol Maurya
Items Exported Woollen Carpets, Rugs & Druggets
- 938 **M/s. S.Kaimuri Rugs**
Shri Ram Lohiya Colony, Civil Lines
Mirzapur - 231 001
Status of the firm Mfr Exporter
Telephone 53231
Telex
Fax 53231
Cable
Contact Person Smt Shereen Shanker
Items Exported Woollen Carpets & Druggets
- 939 **M/s. S R Carpet Industries**
Vill Bhadaiya, P O Khamaria
Mirzapur - 221 306
Status of the firm Mfr Exporter
Telephone 05416 - 43333
Telex
Fax
Cable SUDDHURAM
Contact Person Ram Jagi
Items Exported Woollen Carpets, Rugs & Druggets
- 940 **M/s. Sagar Carpets**
Ravi Nivas, Sabari, Chungi Road
Mirzapur
Status of the firm Mfr Exporter
Telephone
Telex
Fax
Cable
Contact Person Paras Nath Yadav
Items Exported Woollen Carpets, Rugs & Druggets
- 941 **M/s. Sagar Exports**
G T Road, Bhairapur, Handia
Allahabad
Status of the firm : Mfr Exporter
Telephone
Telex
Fax
- Cable SAGAR, Handia
Contact Person Ram Sargar Pandey
Items Exported Woollen Carpets, Rugs & Druggets
- 942 **M/s. Sahu Carpets**
Vill & P O Barhi Newada
Varanasi
Status of the firm Mfr Exporter
Telephone 25508
Telex
Fax
Cable
Contact Person Subhas Chandra Gupta
Items Exported Woollen Carpets, Rugs & Druggets
- 943 **M/s Salmankhan International**
1, HIG, Sanjay Gandhi Nagar Colony
Chowkaghat, **Varanasi - 221 010**
Status of the firm Mfr Exporter
Telephone 332187
Telex
Fax 91 - 542 - 323827
Cable
Contact Person Salman Khan
Items Exported Woollen Carpets/
Druggets & Silk Carpets
- 944 **M/s. Samiullah & Sons**
Mohalla Qaziana, Maryahun,
Jaunpur
Status of the firm Mfr Exporter
Telephone
Telex
Fax
Cable MUKHTAR
Contact Person Mohd Harun
Items Exported Woollen Carpets, Rugs & Druggets
- 945 **M/s. Samrat Carpets**
Village Jaswa, P O Baraut
Distt Allahabad - 221 502
Status of the firm . Mfr Exporter
Telephone
Telex
Fax
Cable SAMRAT
Contact Person Darbar Lal
Items Exported Woollen Carpets &

Druggets

- 946 **M/s. Sanjay Carpets**
S-17/319, Nadesar
Varanasi - 221 002
Status of the firm Mfr Exporter
Telephone 43868, 360059
Telex
Fax
Cable
Contact Person Sanjay Kr Agarwal
Items Exported Woollen Carpets, Rugs
& Druggets
- 947 **M/s Sapa Exports**
Off No 3, (1st Floor), Manas Mandir
Business Complex, Durga Kund Road,
Varanasi - 221 005
Status of the firm Mfr Exporter
Telephone 311022
Telex
Fax
Cable SAPA, Varanasi
Contact Person Pramanand Prasad
Items Exported Woollen Carpets, Rugs
& Druggets
- 948 **M/s. Saraswati Exports**
Tiurani Tola
Mirzapur - 231 001
Status of the firm Mfr Exporter
Telephone : 52806
Telex .
Fax .
Cable . SUPPLIER
Contact Person Rameshwar Nath
Agarwal
Items Exported Woollen Carpets, Rugs
& Druggets
- 949 **M/s. Sardul Singh & Sons**
Ratanganj, Mirzapur
Status of the firm Mfr Exporter
Telephone : 25389, 53105
Telex :
Fax .
Cable
Contact Person Paramjit Singh
Items Exported . Woollen Carpets, Rugs
& Druggets
- 950 **M/s. Sajro Prasad & Sons**
730, Purani Anjahi
Mirzapur - 231 001
Status of the firm Mfr Exporter
Telephone 52104, 52008
Telex
Fax
Cable PRASAD, Mirzapur
Contact Person Ram Chandra Maurya
Items Exported Woollen Carpets, Rugs
& Druggets
- 951 **M/s. Savitri Enterprises**
Narghat, Ganesh Cinema Compund
Mirzapur - 231 001
Status of the firm Mfr Exporter
Telephone 05442 - 53717
Telex
Fax
Cable GANESH CINEMA, Mirzapur
Contact Person Janak Raj Magon
Items Exported Woollen Carpets, Rugs
& Druggets
- 952 **M/s. Savitri Exports**
Ganesh Cinema Compund, Putighar
Mirzapur - 231 001
Status of the firm Mfr Exporter
Telephone 52252
Telex 0512 - 209 AMIRIN (Annt Savitri)
Fax 0091 - 542 - 321570
Cable GANESH CINEMA, Mirzapur
Contact Person Ganesh Raj Magon
Items Exported Woollen Carpets &
Druggets
- 953 **M/s. Syed Carpets (P) Ltd.**
Banglow Sarodi
Sahajahanpur
Status of the firm Mfr Exporter
Telephone 05482 - 2502, 2618
Telex
Fax
Cable
Contact Person Syed Mohiuddin
Items Exported . Woollen Carpets, Rugs
& Druggets
- 954 **M/s. Shakti Arts**
Saban,

- Mirzapur - 231 001**
 Status of the firm Mfr Exporter
 Telephone 52778, 42913
 Telex
 Fax
 Cable
 Contact Person Samir Ghose
 Items Exported Woollen Carpets & Druggets
- Telex 0594 - 210 / 209
 Fax
 Cable
 Contact Person J K Gupta
 Items Exported Woollen Carpets etc
- 955 **M/s Shakti Carpets**
 House No 268/A, Ward No 12,
 Sabari, Mirzapur - 231 001
 Status of the firm Mfr Exporter
 Telephone 05442 - 52778
 Telex
 Fax
 Cable CARPETS, Mirzapur
 Contact Person Nani Gopal Sinha
 Items Exported Woollen Carpets, Rugs & Druggets
- 959 **M/s. Sharma Carpets**
 Jayapur, P O Jakhni
Distt. - Varanasi
 Status of the firm Mfr Exporter
 Telephone 05416 - 81 - 270
 Telex
 Fax
 Cable
 Contact Person Durga Prasad Sharma
 Items Exported Woollen Carpets, Rugs & Druggets
- 960 **M/s. Sheikh Carpet Industries**
 P O Markpur
Jaunpur
 Status of the firm Mfr Exporter
 Telephone 25326
 Telex
 Fax
 Cable SALAMAT, Bhadohi
 Contact Person Mashiullah Ansari
 Items Exported Woollen Carpets, Rugs & Druggets
- 956 **M/s. Shannaz Exports**
 Vikas Khand, 3/54, Gomti Nagar
Lucknow
 Status of the firm Merchant Exporter
 Telephone 391393 (PP)
 Telex
 Fax
 Cable
 Contact Person Shannaz Farooqui
 Items Exported Woollen/Synthetics Carpets, Rugs, Druggets, Namdhas & Silk Carpets
- 961 **M/s Sheikh International**
 Purani Anjahi, (Pun Katra)
Mirzapur
 Status of the firm Mfr Exporter
 Telephone 52251, 52798
 Telex
 Fax 0091 - 52 - 382491, 312956
 Cable SHEIKH, Pun Katra
 Contact Person Shiekh Mohd Hasnain
 Items Exported Woollen Carpets, Rugs & Druggets
- 957 **M/s. Shankar International**
 C-131, Sector - 19, NOIDA,
Ghaziabad - 201 301
 Status of the firm Mfr Exporter
 Telephone
 Telex 31 - 31724 BYTE IN
 Fax
 Cable
 Contact Person. Mrs Sunjata Juneja
 Items Exported Carpets & Druggets
- 962 **M/s. Shilpi Exports Pvt. Ltd.**
 S-2/638-A, Raj Krishna
 Chandra Nagar, **Varanasi**
 Status of the firm : Mfr Exporter
 Telephone 43660, 43393, 45734
 Telex
 Fax 91-542-32157
 Cable LALKOTHI
 Contact Person Anurag Chandra
- 958 **M/s. Sharda Exports**
 219, Railway Station Road
Meerut - 250 002 (U.P.)
 Status of the firm Mfr Exporter
 Telephone 0121-510586 / 511688

- Items Exported Woollen Carpets, Rugs & Druggets
- 963 **M/s. Shiv Dyeing & Processing**
Industrial Estate
Mirzapur - 231 001
Status of the firm Mfr Exporter
Telephone 52012
Telex
Fax
Cable SHIV DYE,
Contact Person Manoj Kumar Baranwal
Items Exported Woollen Carpets, Rugs & Druggets
- 964 **M/s Shoraka Carpets**
P O Dasna Town
Ghaziabad - 201 001
Status of the firm Mfr Exporter
Telephone (0575) 7143787 / 714379
Telex 0592 - 205 ATIF IN
Fax 91 - 575 - 716480
Cable
Contact Person Manzoor Ali Khan
Items Exported Handkotted Woollen Carpets, Nandloom Woollen & Cotton Druggets
- 965 **M/s. Shorka Carpet Pvt Ltd**
P O Dasna Town
Ghaziabad - 201 001
Status of the firm Mfr Exporter
Telephone (0575) 7143787 / 714379
Telex 0592 - 205 ATIF IN
Fax 91 - 575 - 716480
Cable .
Contact Person Manzoor Ali Khan
Items Exported Handkotted Woollen Carpets, Nandloom Woollen & Cotton Druggets
966. **M/s. Shree Balaji Carpets**
Lohiya Talab, Chhoti Basahi
Mirzapur
Status of the firm Mfr Exporter
Telephone 52002, 52587
Telex
Fax
Cable
Contact Person Sandeep Kumar Gupta
Items Exported Woollen/Synthetic
- Carpets, Rugs, Druggets, Namdhas & Silk Carpets
- 967 **M/s. Shree Ganga Floor Coverings**
Bundel Khandi
Mirzapur
Status of the firm Mfr Exporter
Telephone 52681
Telex
Fax
Cable
Contact Person Praveen Kumar Singhania
Items Exported Woollen Carpets, Rugs & Druggets
- 968 **M/s Shree Ram Carpets**
9/624, Mahadev Gali, Motikatra,
Agra
Status of the firm Mfr Exporter
Telephone 0562-363869 & 260293
Telex
Fax 0562 - 363944
Cable BESTRUG
Contact Person B S Goyal/YS Goyal
Items Exported Handknotted Woollen q Carpets
- 969 **M/s. Shree Tirupatiji Carpets**
Industrial Estate
Mirzapur
Status of the firm Mfr Exporter
Telephone 52655
Telex
Fax 0091 - 5442 - 52680
(Attn LBS/MBC/001)
Cable TIRUCAR, Mirzapur
Contact Person Gangadhar Dubey
Items Exported Woollen Carpets, Rugs & Druggets
- 970 **M/s. Shukla Carpets**
713/1, Purani Anjahi
Mirzapur
Status of the firm . Mfr Exporter
Telephone 05442 - 52004, 52120
Telex
Fax
Cable .
Contact Person Ram Ujagir Shukla
Items Exported Woollen Carpets, Rugs & Druggets

- 971 **M/s. Shyama Carpets Pvt Ltd.**
 Industnal Estate
Mirzapur
 Status of the firm Mfr Exporter
 Telephone 52481
 Telex
 Fax 0091 - 5442 - 55356
 Cable SHYAMACAR
 Contact Person Manoj Kumar Baranwal
 Items Exported Woollen Carpets &
 Druggets
- 972 **M/s. Sikndar Carpet Exports**
 Vill Dhananjapur
 P O Gopalapur, Jaunpur
 Status of the firm Mfr Exporter
 Telephone
 Telex
 Fax
 Cable SIKANDER, Gopalapur
 Contact Person Sikander Azam
 Items Exported Woollen Carpets, Rugs
 & Druggets
- 973 **M/s. Soni Carpet Industries**
 Jangi Road, Kazi Talab
Mirzapur
 Status of the firm Mfr Exporter
 Telephone 52944
 Telex
 Fax .
 Cable
 Contact Person Zulfikar Ahmad
 Items Exported Woollen Carpets &
 Druggets
- 974 **M/s. Splendid Carpets Emporium**
 Natwa Road, Imambara
Mirzapur
 Status of the firm Mfr Exporter
 Telephone
 Telex
 Fax
 Cable : SPLENDID
 Contact Person Raisa
 Items Exported Woollen Carpets, Rugs
 & Druggets
- 975 **M/s. Subhan Ali & Sons**
 J-14/178-A, Qazi Sadullah Pura
- Near Chhabri Mahal Cinema
Varanasi
 Status of the firm Merchant Exporter
 Telephone 0542 - 332189
 Telex 0545 - 344 SAS IN
 Fax 0091 - 0542 - 323827
 Cable
 Contact Person Zainul Abdin
 Items Exported Woollen/Synthetic
 Carpets, Rugs, Druggets, Namdhas &
 Silk Carpets
- 976 **M/s. Sujata Exports**
 D-15, D-18, Big Industrial Estate
 Chandpur, **Varanasi - 221 006**
 Status of the firm Mfr Exporter
 Telephone 370433, 370448
 Telex
 Fax 0542 - 320690
 Cable
 Contact Person Raghu Mehra
 Items Exported Woollen Carpets, Rugs
 & Druggets
- 977 **M/s. Sunder Carpet Industries**
 Vill & P O Barahi Newada,
Varanasi
 Status of the firm Mfr Exporter
 Telephone 05414 - 25508
 Telex
 Fax 0091-5414-24208
 Cable SUNDER, Bhadohi
 Contact Person Mehi Lal
 Items Exported Woollen Carpets, Rugs
 & Druggets
- 978 **M/s. Sundaram Exports**
 Khamaria, Neodhia
Mirzapur
 Status of the firm Mfr Exporter
 Telephone (05442) 52591
 Telex
 Fax
 Cable
 Contact Person Ankeleshar Dayal
 Tipathi
 Items Exported Woollen Carpets, Rugs
 & Druggets
- 979 **M/s. Super Art Emporium**
 Imambara

- Near Yusuf Imam School
Mirzapur
 Status of the firm Mfr Exporter
 Telephone
 Telex
 Fax
 Cable
 Contact Person Jabbar Ali
 Items Exported Woollen Carpets, Rugs & Druggets
- 980 **M/s Super Carpeto**
 P O Kachwa
Mirzapur
 Status of the firm Mfr Exporter
 Telephone
 Telex
 Fax
 Cable
 Contact Person Smt Shahjahan Begum
 Items Exported Woollen Carpets, Rugs & Druggets
- 981 **M/s. Surabhi**
 Vibhuti Niwas, Baijnatha
 P O Mahmooorganj, **Varanasi**
 Status of the firm Merchant Exporter
 Telephone 361650
 Telex
 Fax 91-542-321570
 Cable
 Contact Person Surabhi Deva
 Items Exported Woollen/Synthetic Carpets, Rugs, Druggets, Namdhas & Silk Carpets
- 982 **M/s. Syndicate Haus**
 37, Brahmanand Nagar, Durga Kund
Varanasi
 Status of the firm Merchant Exporter
 Telephone . 0542 - 312956
 Telex
 Fax
 Cable SYNINDICATE, Varanasi
 Contact Person Sushma Sood
 Items Exported Woollen Carpets & Druggets
- 983 **M/s. Tapis India**
 P O Gopalapur
- Status of the firm Mfr Exporter
 Telephone
 Telex
 Fax
 Cable TIND, Gopalapur
 Contact Person Javed Akhtar
 Items Exported Woollen Carpets, Rugs & Druggets
- 984 **M/s Teppich International**
 K-30/1, Ghasitala
Varanasi
 Status of the firm Mfr Exporter
 Telephone 0542 - 370052, 361181
 Telex
 Fax 0542 - 320676
 Cable
 Contact Person Anil Agrawal
 Items Exported Woollen Carpets, Rugs & Druggets
- 985 **M/s Tiwari Carpet Palace**
 Village Dhaundhan, P O Rampur
Jaunpur
 Status of the firm Mfr Exporter
 Telephone 21, Rampur
 Telex
 Fax
 Cable TIWAR, Rampur
 Contact Person Sukh Sagar Tiwari
 Items Exported Woollen Carpets, Rugs & Druggets
- 986 **M/s. The G.C. Baranwal & Sons**
 Natwa, Putlighar
Mirzapur
 Status of the firm Mfr Exporter
 Telephone 53692, 522080
 Telex
 Fax
 Cable
 Contact Person Gnrish Chand Baranwal
 Items Exported Woollen Carpets & Druggets
- 987 **M/s. The Hand Creations**
 B-27/62-D, Durga Kund
Varanasi
 Status of the firm Mfr. Exporter
 Telephone . 311523, 46156

- Fax
Cable
Contact Person Ratan Kr Pathak
Items Exported Woollen Carpets, Rugs & Druggets
- 988 **M/s. The U P. Export Corporation Ltd**
B-27, Sarvodaya Nagar
Kanpur - 208 005
Status of the firm Merchant Exporter
Telephone 216171-216172-216173 & 216174
Telex
Fax 091-0512-297154
Cable UPEXPORT, Kanpur
Contact Person J V Abraham
Items Exported Woollen/Synthetic Carpets, Rugs, Druggets, Namdhas & Silk Carpets
- 989 **M/s Tibetan Women's Centre**
225, Rajpur Road
P O Rajpur
Dehradun - 248 009
Status of the firm Mfr Exporter
Telephone 84 - 2201
Telex
Fax
Cable
Contact Person Ngodup Dorjee
Items Exported Carpets
- 990 **M/s. Topper**
Narghat, Musaffarganj
Mirzapur - 231 001
Status of the firm Mfr Exporter
Telephone 05442 - 52594
Telex
Fax 91 - 5442 - 52594
Cable
Contact Person Amardeep Singh
Items Exported Woollen Carpets, Rugs & Druggets
991. **M/s. Trackon Exports**
C-4/160-14-23, Soniya
Varanasi
Status of the firm : Mfr Exporter
Telephone 0542-340379, 54914, 54128
Telex 545 - 345 LINK IN
Fax 91-542-42462
- 992 **M/s Triveni Handlooms Ltd.**
A/27, AM Jaipurna Road
Kanpur
Status of the firm Mfr Exporter
Telephone 260833, 263535
Telex KR- 367
Fax
Cable TRICARPETS
Contact Person Col P K Sahgal
Items Exported Woollen Carpets
- 993 **M/s. U P. Cottage Emporium**
D-107/7-A, Sakshi Vinayak,
Viswanath Gali,
Varanasi
Status of the firm Mfr Exporter
Telephone 323322, 322498
Telex
Fax 0542 - 322666
Cable
Contact Person Nawal Kishore Nath
Items Exported Woollen/Synthetic Carpets, Rugs, Druggets, Namdhas & Silk Carpets
- 994 **M/s Umesh Kumar Arvind Kumar**
Civil Lines, Morchaghar
Mirzapur
Status of the firm Mfr Exporter
Telephone 52169
Telex
Fax
Cable UMESH, Mirzapur
Contact Person Rajendra Prasad Gupta
Items Exported Woollen Carpets, Rugs & Druggets
- 995 **M/s. Vee Gee Carpets**
B- 628, Kamla Nagar
Agra - 282 001
Status of the firm Mfr Exporter
Telephone 74264
Telex
Fax
Cable
Contact Person Mr G K Sharma

- Items Exported Handmade Woollen Carpets, Rugs, Druggets & Silk Carpets 1000 **M/s Vikram Carpets**
Katra Bazirao
Mirzapur - 231 001
Status of the firm Mfr Exporter
Telephone 05442 - 53298 (F) 42881 (O)
Telex
Fax 05442 - 5277
Cable
Contact Person R K Jain
Items Exported Woollen Handtufted Carpets, Woollen Duries, Cotton & Chindi Duries
- 996 **M/s Vaidehi Exports**
C-7/214, Senpura, Chetganj
Varanasi
Status of the firm Mfr Exporter
Telephone 0542 - 52784
Telex
Fax
Cable
Contact Person Himanshu Agrawal
Items Exported Woollen/Synthetic Carpets, Rugs, Druggets, Namdhas & Handmade Silk Carpets 1001 **M/s Vindhya Exports**
Near Petrol Pump , Mukeri Bazar
Mirzapur
Status of the firm Mfr Exporter
Telephone 52918 (PP)
Telex
Fax
Cable VINEX, Mirzapur
Contact Person Ashok Kumar Misra
Items Exported Woollen Carpets, Rugs & Druggets
- 997 **M/s. Veas Exports**
B-20/41/B-1, Bhelupura
Varanasi
Status of the firm Mfr Exporter
Telephone 322216 & 322213
Telex 545-34 ARUN IN
Fax 542 - 313724
Cable
Contact Person Vineet Chopra
Items Exported Woollen Carpets, Rugs & Druggets 1002 **M/s. Vishal Carpet Company**
Morcha Ghar, Civil Lines
Mirzapur - 231 001
Status of the firm Mfr Exporter
Telephone 52513
Telex
Fax (05442) 52680
Cable VISHAL, Mirzapur
Contact Person Tarak Nath Jaiswal
Items Exported Woollen Carpets, Rugs & Druggets
- 998 **M/s. Variety Exports**
Katra Bazirao
Mirzapur
Status of the firm Mfr Exporter
Telephone 05442 - 52106 (Resi)
Telex
Fax
Cable
Contact Person Prakash Chand Tanna
Items Exported Woollen Carpets, Rugs & Druggets 1003 **M/s Virndavan Carpets**
Chaman Street
Hathras - 204 101
Status of the firm Mfr Exporter
Telephone (05722) 21171, 20233
Telex
Fax (05722) 21524
Cable KHETAN
Contact Person. L N. Khetan
Items Exported Handmade Woollen Carpets, Rugs & Druggets
- 999 **M/s. Vijay Carpet Manufacturers**
Jangi Road
Mirzapur
Status of the firm . Mfr Exporter
Telephone 52024
Telex :
Fax :
Cable : BARANWAL, Mirzapur
Contact Person Vijay Shanker Baranwal
Items Exported Woollen Carpets, Rugs & Druggets 1004 **M/s. Vrindavan Overseas**

- 2/46, Lohar Road
Farrukabad
 Status of the firm Mfr Exporter
 Telephone 05722 - 21171, 20223
 Telex
 Fax (05722) 21524
 Cable KHETAN
 Contact Person L N Khetan
 Items Exported Woollen Carpets, Rugs
 & Druggets
- 1005 **M/s Weavers Media**
 S-18/39-B, Raja Bazar,
 Lalit Behari Sen Marg
 Varanasi - 221 002
- 100h **M/s Bholanath Dinanath**
 Khamaria,
Bhadohi - 221306
 Status of the firm Mfr Exporter
 Telephone (05416) 225, 209
 Telex 545-242, 544-212 DASS IN
 Fax (05416) 425
 Cable CARPETS
 Contact Person Hriday Nath Baranwal
 Items Exported Woollen Carpets, &
 Druggets
- 100 **M/s. Jaiswal Carpet Corporation**
 Pure Rajar, Gopiganj
Bhadohi
 Status of the firm Mfr Exporter
 Telephone 05418 - 30323
 Telex
 Fax
 Cable
 Contact Person
 Items Exported Wollen Carpets, Rugs
 & Druggets
- 1008 **M/s. Jaiswal Cottage Industries**
 Gopiganj
Bhadohi
 Status of the firm Mfr Exporter
 Telephone : 05418 - 30323
 Telex .
 Fax :
 Cable · JAICOTTAGE, Gopiganj
 Contact Person Vijay Shanker Pandey
 Items Exported · Wollen Carpets, Rugs
 & Druggets
- 1009 **M/s. Khan Carpets**
 Khan Building, P O Box No 16
 Mohalla Jamund,
Bhadohi - 221401
 Status of the firm Mfr Exporter
 Telephone 05414-25761, 25361, 25771
 Telex 0543 - 214 KHAN IN
 Fax
 Cable KHAN, Bhadohi
 Contact Person Smt Badunnisa
 Items Exported Wollen Carpets, Rugs
 & Druggets
- 1010 **M/s Khurram Carpets Ltd.**
 Kashanaye Rauf, Civil Lines
 P O No 242
Bhadohi - 221401
 Status of the firm Mfr Exporter
 Telephone 05414-25514, 25767, 25614,
 25214
 Telex
 Fax 91-5414-25230
 Cable AHSAN, BHADOHI
 Contact Person Khurram Rauf Khan &
 Hsanrauf Khan
 Items Exported Wollen Carpets, Rugs
 & Druggets
- 1111 **M/s. Waziri Exports Pvt. Ltd.**
 P O Box No 230, Main Road
Bhadohi - 221401
 Status of the firm Mfr Exporter
 Telephone 25050, 25151, 25005, 25595,
 Telex
 Fax 0091-5414-25151
 Cable ARSHI, BHADOHI
 Contact Person Intekhab Alam Waziri
 Items Exported Wollen Carpets, Rugs
 & Druggets